

PROMOÇÕES

Clínica | julho - agosto 2026

**OFERTA
4+1**

14,99€
3,25€

**MICROAPLICADORES
PROCLINIC**

Pág.24



MICRO
CRISTALES

WPA

PERÓXIDO DE
CARBAMIDA

16%

PERÓXIDO DE
CARBAMIDA

10%

106,87€
66,00€

**HOME BLEACHING
PROCLINIC EXPERT**

**OFERTA
4+1**

Pág.05

53,51€
24,50€

**COMPOSITO
UNIVERSAL
ALL SHADES
PROCLINIC EXPERT**

Pág.15



DEBITO DIRETO

Adira já e ganhe 100€

Pág.63

OFERTA

Este produto pode ser seu!
Saiba como na pág. 03



**montellano
proclinic**



Linha gratuita

800 230 240

WhatsApp



926 250 174

www.montellano.pt





COMPRA JÁ



montellano
proclinic



1 APLICADORES MICROAPLICADORES

PROCLINIC
100x unidades

Ref. 1017261 Fino
Ref. 1017262 Regular

14,99€
3,25€

Micro aplicadores descartáveis com uma ponta flexível para alcançar áreas difíceis de alcançar. Fabricados com fibras não absorventes que não se desgastam e não irritam os tecidos moles. Apresentados num prático dispensador redondo de 100 unidades. Disponível nos tamanhos fino Ø2mm e regular Ø2,5mm.

OFERTA: 4 + 1

Na compra de **4 embalagens de microaplicadores Proclinic**, **OFERTA de: 1 embalagem igual**. campanha válida de 01/07/2026 até 31/08/2026. não acumulável com outras promoções ou ofertas em vigor. limitada ao stock existente.

2 BRANQUEAMENTO EM CASA HOME BLEACHING

PROCLINIC EXPERT
Peróxido Carbamida 16% ou 10%
10x seringas de 3 ml
Seringa com dose exata para 1
semana,
40 a 50 minutos por dia.

Ref. 1003764 16%
Ref. 1003763 10%

106,87€
66,00€

Branqueamento Proclinic Expert

Resultados clínicos visíveis desde a primeira aplicação

Tratamento em casa

- Concentrações de 10% e 16% de peróxido de carbamida, o que permite personalizar o tratamento.
- Seringa com dosagem exata para uma semana.
- De 40 a 50 minutos por dia.
- Fórmula com aloe vera e mentol que aumenta o conforto do paciente durante a aplicação, facilitando assim o cumprimento dos tempos de tratamento por parte do paciente e obtendo melhores resultados.

OFERTA*: 4 + 1

*na compra de **4 embalagens de branqueamento home Proclinic Expert**, **OFERTA de 1 embalagem igual**. campanha válida de 01/07/2026 até 31/08/2026. limitada ao stock existente.

3 COMPÓSITO COMPOSITO UNIVERSAL ALL SHADES

PROCLINIC EXPERT
1x seringa de 4 g

Ref. 1039374 Universal
Ref. 1039375 Opaquer

53,51€
24,50€

O compósito Universal All Shades, com sua avançada tecnologia de adaptação de cor, adapta-se perfeitamente à cor natural do dente, oferecendo resultados estéticos impecáveis e simplificando o processo de seleção de tonalidade.

VANTAGENS:

Economize tempo na seleção de tons graças ao seu tom único. Simplifica o fluxo de trabalho. Para restaurações estéticas em dentes anteriores e posteriores. Universal e versátil com acabamento natural, oferece excelente resistência ao desgaste e à fratura. Para a maioria dos casos. Compatível com dispositivos para aquecimento de compósitos (durante no máximo uma hora). Com a translucidez opaca você pode cobrir tons escuros indesejados e reconstruir paredes.

MAIS SUSTENTÁVEL:

Menos cores e seringas, menos desperdício. Simplifica a seleção de tonalidades e garante resultados esteticamente satisfatórios, contribuindo para uma odontologia mais eficiente, eficaz e sustentável.

CARACTERÍSTICAS:

Alta translucidez (H8% em espessura de 3 mm). Resistência à flexão: 150 MPa. Resistência à compressão: 479 MPa. Enchimento inorgânico 75% em peso (53% vol).

OFERTA: 4 + 1

Na compra de **4 seringas de compósito All Shade** (ref.1039374 ou 1039375), **OFERTA de: 1 seringa igual**. campanha válida de 01/07/2026 até 31/08/2026. não acumulável com outras promoções ou ofertas em vigor. limitada ao stock existente.

*“Eu recomendo
Proclinc expert”*

Carla Caixinhas
Gestora Comercial Lisboa
carla.caixinhas@montellano.pt
Tlm. 964 608 307



Seja um Embaixador PROCLINIC EXPERT

Já utiliza produtos da marca Proclinic Expert? Então envie-nos o seu testemunho e **RECEBA GRÁTIS** uma embalagem igual.

COMO PROCEDER

- 1. Testemunho**
Escreva o seu testemunho sobre qualquer produto Proclinic Expert, identificando o seu nome e a sua clínica*
- 2. Fotografia**
Junte uma fotografia a ilustrar a utilização do produto*
- 3. Envio**
Envie-nos tudo para: marketing@montellano.pt

*A sua fotografia e respetivo testemunho podem vir a ser publicados nas revistas de promoções e redes sociais da Montellano.

Oferta válida para um único testemunho por clínica.

Aplicável aos primeiros 10 testemunhos enviados até 30/09/2026.



Devolvemos o seu dinheiro!
A sua satisfação é o nosso compromisso!

Gostaria de experimentar um consumível da marca **Proclinic Expert**, mas tem receio de não gostar?

Não pense duas vezes. Faça já a sua encomenda e caso não fique satisfeito, devolvemos o seu dinheiro.

Mas se gostou da experiência, torne-se um **Embaixador Proclinic Expert** e receba de forma totalmente gratuita um artigo igual ao da sua encomenda.

04 | Profilaxia

10 | Anestésias

13 | Instrumental

14 | Compósitos

22 | Adesivos

24 | Ácidos

26 | Matrizes

28 | Cunhas

29 | Discos

30 | Cimentos

36 | Impressão

40 | Descartáveis

44 | Desinfecção

48 | Endodontia

42 | Radiologia

52 | Cirurgia

54 | Próteses

56 | Brocas

57 | Ortodontia

63 | Equipamentos

Redefinindo a HARMONIZAÇÃO OROFACIAL

UM ÁCIDO HIALURÓNICO PARA TODOS OS DENTISTAS

Hydra

1,4%

Restaura as estruturas envelhecidas da pele

Soft

1,5%

Correção de rugas superficiais

Medium

1,75%

Preenchimento para rugas médias e/ou profundas

Intense

2,0%

Restaurar perdas de volume e contorno facial

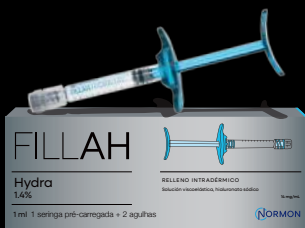

Ref. 1044939

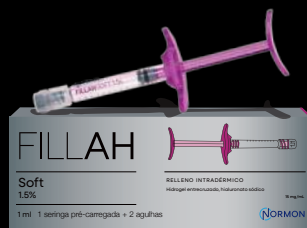

Ref. 1044938

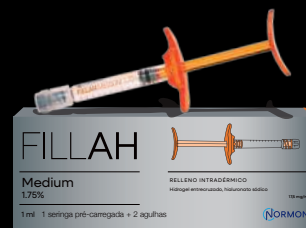

Ref. 1044937

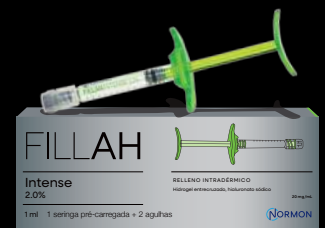

Ref. 1044936

Para mais informações, contacte-nos



LOJA ONLINE

Tudo o que precisa num só clique!

Mais informações na Pág. 19

BRANQUEAMENTOS

BRANQUEAMENTO EM CASA

HOME BLEACHING

PROCLINIC EXPERT

Peróxido Carbamida 16% ou 10%

10x seringas de 3 ml

Seringa com dose exata para 1 semana, 40 a 50 minutos por dia.

Ref. 1003764 16%

Ref. 1003763 10%



-38%

66,00€
~~106,87€~~

CADA
4,70€

OFERTA

NA COMPRA DE 4X EMBALAGENS DE BRANQUEAMENTO HOME PROCLINIC EXPERT, OFERTA DE 1X EMBALAGEM IGUAL. CAMPANHA VÁLIDA DE 01/07/2026 ATÉ 31/08/2026. LIMITADA AO STOCK EXISTENTE.



-19%

40,30€
~~50,00€~~

CADA 5€

BRANQUEAMENTO EM CASA

HOME WHITENING

WHITESMILE

KIT PACIENTE

Peróxido Carbamida 16% 8x seringas de 1,2 ml gel branqueador + 2x placas + 2x seringas de 1,2 ml de gel pós-branqueamento + 1x protector gengival de 1 ml + 1x pasta dentífrica de 75 ml

Ref. 1003771



-32%

59,50€
~~87,30€~~

BRANQUEAMENTO EM CASA

PERFECT BLEACH MINI KIT 16%

VOCO

4x seringas de 2,4 ml + 1x Bolsa de transporte (nécessaire) + 1x caixa de proteção + 1x manual de instruções gráficas.

Ref. 1003746

OFERTA*: 4 + 2

SAIBA MAIS SOBRE A OFERTA NA PÁG.17



-40%

35,00€
~~58,22€~~

COSMÉTICA

JOIAS DENTÁRIAS TWINKLES

TWINKLES

6 unidades

Ref. 1033964 TRANSPARENTE 1,8mm

Ref. 1034281 AZUL ZAFIRA 1,8mm



-23%

60,35€
~~78,35€~~

BRANQUEAMENTO EM CASA

POLA RAPID PH 6%

SDI

1x seringa de 2,8ml de Pola Rapid PH 6% + Acessórios.

Ref. 1041921 1 seringa

Ref. 1041922 3 seringas

Veja os preços de todos os artigos em www.montellano.pt. Preço final sem descontos adicionais.



-21%

73,00€
~~92,84€~~

BRANQUEAMENTO EM CASA

POLA LIGHT KIT

SDI AUSTRALIA

Conjunto contém: 4x seringas de 3 g + 1x goteira LED + 1x cabo USB + instruções.

Ref. 1034362



-5%

281,60€
~~295,04€~~

BRANQUEAMENTO EM CASA

POLA NIGHT 16%

SDI

50x seringas de 1,3 g

Ref. 1003743

VERNIZES FLUORETADOS



-5%

14,30€
~~15,00€~~

PASTA DENTÍFRICA

DURAPHAT® 5000

COLGATE

1 unidade

Ref. 4500000



-5%

38,50€
~~40,50€~~

VERNIZ DE FLÚOR

DURAPHAT

COLGATE

1 unidade

Ref. 4000044



-26%

110,40€
~~148,48€~~

PROFILAXIA

CLINPRO CLEAR

SOLVENTUM

50 unidades

Ref. 1041981 NEUTRO

Ref. 1041982 MELANCIA

Ref. 1041983 MENTA

OFERTA*: 2 + 1

NA COMPRA DE 2 REPOSIÇÕES DE 50 DOSES DO TRATAMENTO COM FLÚOR CLINPRO CLEAR, OFERTA DE: 1 REPOSIÇÃO IGUAL. CAMPANHA VÁLIDA DE 01/07/2026 ATÉ 30/09/2026. NÃO ACUMULÁVEL COM OUTRAS PROMOÇÕES OU OFERTAS EM VIGOR. LIMITADA AO STOCK EXISTENTE.

VERNIZ DE FLÚOR

Enamelast™



Enamelast™ Dose unitária

50 embalagens monodoses

Sabor: Frutos vermelhos

Ref. 1050297

-10%
87,00 €
~~96,70 €~~



Enamelast™ Seringas

2 seringas + pontas

Sabor: Frutos vermelhos

Ref. 1029382

-20%
8,35 € c/u
~~10,40 € c/u~~

HALO™

SISTEMA DE MATRIZES SECCIONALES

UP™

ULTRADENT
PRODUCTS, INC

MATRIZES

HALO™ KIT FIRMES



- 2 Anéis Universais
- 125 Matrizes firmes (25x unidades de cada: 3,5mm, 4,5mm, 5,5mm, 6,5mm, 7,5mm)
- 75 cunhas (25x unidades de cada: pequena/amarela, média/azul, grande/verde)
- 1 Carrossel de distribuição.

Ref. 1042219

-25%
252,50 €
~~(337,60€)~~

PONTAS ENDODÔNTICAS

NaviTip™ 29/30 GA

20 pontas



- Ref. 1008077 30GA amarelas 21mm
- Ref. 1008078 30GA brancas 17mm
- Ref. 1008079 30GA verdes 27mm
- Ref. 1008080 30GA azuis 25mm

Ref. 1008080

-7%
41,10 €
~~(44,10€)~~

ÁCIDO GRAVADOR

Ultra-Etch™



Ultra-Etch™ Indispense

1 seringa de 30ml

Ref. 1015083

-30%
65,70 €
~~(93,30€)~~

PONTAS PARA GRAVADOR

Endo-Eze™ pontas Irrigadoras

20 pontas



Ref. 1000115

-5%
14,60 € c/u
~~(15,30€ c/u)~~

BRANQUEAMENTO EM CASA

Opalescence™ PF PATIENT KIT

peróxido cardamida 16%

- 8 seringas 1,2 ml
- 1 colorímetro
- 1 estojo de bolso para moldeiras
- 1 pasta de dentes 25 ml

Ref. 1003742 Menta
Ref. 1003872 Regular

-40%
51,90 € c/u
~~87,00€ c/u~~

Opalescence™ PF Doctor Kit

- 8 seringas 1,2ml
- 1 colímetro
- 1 kit de bolso para moldeiras
- 1 pasta de dentes Opalescence 25 ml
- 2 Placas Sof-Tray 0,9 mm
- 1 seringa 1,2 ml de resina LC BlockOut

Ref. 1003755 Menta
Ref. 1003870 Regular

-35%
61,90 € c/u
~~95,20€ c/u~~

Opalescence™ PF Reposição

40 seringas de 1,2ml

Ref. 1003757 Menta
Ref. 1003873 Regular

-41%
179,99 €
~~304,90€~~

BRANQUEAMENTO UNIVERSAL

Opalescence Go™ 6% Kit paciente

20 moldeiras pré-carregadas (10 superiores e 10 inferiores) + 1 tubo de 30 ml de pasta de dentes branqueadora Opalescence

Ref. 63939 Melão
Ref. 63910 Menta



-30%
52,90 € c/u
~~73,50€ c/u~~

FLÚOR EM GEL



-29%

22,90€
~~32,39€~~

FLÚOR EM GEL LUNOS FLUOR-GEL DÚRR

1x frasco de 250 ml
Contém 1,23% de Flúor. Para aplicação após limpeza dentária. Protege e reforça o esmalte dentário, promove a remineralização, inibe a formação da placa bacteriana.

Ref. 1029113 Sabor Neutro



-5%

29,90€
~~31,40€~~

FLÚOR EM GEL MIRAFUOR-GEL

HAGER & WERKEN

1x frasco de 250 ml
Contém 1,23% de Flúor.

Ref. 1029115 Sabor Morango

NOVIDADE ✓



-26%

28,00€
~~37,74€~~

FLUOR

AIRFOAM FLUOR

EMS

1x lata spray de 150ml

Ref. 1040789



-10%

6,75€
~~7,48€~~

PASTAS DENTÍFRICAS CLINPRO BAUNILHA

SOLVENTUM

1x tubo de 90 ml
Pasta dentífrica anticárie com flúor e fosfato tricálcico.

Ref. 1029385



-26%

232,70€
~~315,76€~~

TRATAMENTOS

ICON VESTIBULAR STARTER KIT (2 PACIENTES)

DMG

2x unidades de tratamento, cada uma contém: 1x seringa Icon-Etch de 0,45 ml + 1x seringa Icon-Dry de 0,45 ml + 1x seringa Icon-Infiltrant de 0,45 ml + 6x pontas vestibulares + 1x ponta luer-lock.

Infiltração resinosa na prática clínica minimamente invasiva.

Ref. 1029394



-75%

7,45€
~~29,72€~~

MOLDEIRAS PARA FLÚOR

BESTDENT

50x unidades

Ref. 1029180 Pequenas amarelas

Ref. 1029181 Pequenas verdes

Ref. 1031475 Médias azuis

SELANTE DE FISSURAS



-19%

18,80€
~~23,18€~~

SELANTE DE FISSURAS CLINPRO SEALANT

SOLVENTUM

1x seringa de 1,2 ml + 10 pontas
Fotopolimerizável com libertação de flúor

Ref. 1019871



-13%

47,50€
~~54,70€~~

SELANTE DE FISSURAS

FISSURIT F

VOCO

2x seringas de 2g + pontas
Fotopolimerizável com libertação de flúor

Ref. 1019890



CADA
11,50€

-30%

23,00€
~~32,98€~~



SELANTE DE FISSURAS

SELANTE FISSURAS

BESTDENT

2x seringas de 1,2 ml + pontas

Ref. 1019874

JACTO DE BICARBONATO

KIT PROPHY-MATE NEO + PM LONGA + FLASH PEARLS

NSK

Conjunto contém: 1x Prophy Mate Neo + 1x Segunda peça de mão larga para Prophy Mate + 4x Frascos de 300 g de pó para limpeza Flash Pearl

Ref. 2007863 KAVO

Ref. 2007864 W&H

Ref. 2007865 BIEN-AIR

Ref. 2007866 SIRONA

Ref. 2007906 NSK



Sistema de branqueamento dentário
Prophy-Mate neo

+ 2ª Peça de Mão
Peça de Mão Larga

+ FLASH pearl (4 frascos de 300 g)
FLASH pearl

999 €*
~~2.001€*~~



-36%

86,00€
~~134,00€~~

BICARBONATO FLASH PEARL

NSK

4x 300g

Ref. 1029314 Natural sem sódio



-23%

24,00€
~~31,35€~~

PÓ DE PROFILAXIA D_PROPHY SUPRA

D-DEVELOPS

300g

Ref. 1038788



-40%

76,40€
~~128,13€~~

BICARBONATO

AIR-N-GO

ACTEON SATELEC

4x unidade de 250g

Pó de profilaxia de bicarbonato de sódio para aplicações supra gengivais.

Ref. 1029297 Multisabores

Ref. 1029294 Mentha

Ref. 1029296 Limão

Ref. 1029295 Neutro

**CADA
17,61€**



-25%

128,81€
~~172,06€~~

UNIVERSAL AIR FLOW

E.M.S.

4x unidade de 300g

Pó de profilaxia de carbonato de sódio de grão médio 40 µm. Proporciona uma agradável sensação de frescura aos pacientes. Sem flúor.

Ref. 1029286 Limão

Ref. 1029287 Cereja

Ref. 1029288 Tutti Frutti

Ref. 1029289 Menta

**CADA
23,97€**



-13%

DESDE
124,10€
~~142,79€~~

BICARBONATO AIRFLOW PLUS

EMS

400g

- Erythritol;
- pH 7;
- grão com 14µm.
- sabor neutro.

Ref. 1029318 1 Garrafa de 400g

Ref. 1037587 4 Garrafas de 400g

Veja os preços de todos os artigos em www.montellano.pt.



-20%

63,70€
~~80,00€~~

DETECTOR DE CÁRIES/PLACA REVELADOR BIOFILME

E.M.S.

250 pellets

Destaca as áreas onde o biofilme se acumula.

Depois de removido o cálculo é mais fácil de detectar.

O biofilme revela-se em dois tons: avermelhado para o mole e azul para o duro.

Ref. 1029002



-3%

131,00€
~~135,00€~~

PONTA DE DESTARTARIZAÇÃO PS

E.M.S.

Ponta para destartarização sub e supra gengival.

1x unidade

Ref. 2008585 Ponta PS



-5%

76,00€
~~80,00€~~

PONTAS DE DESTARTARIZAÇÃO

C1 / P1S

ANTHOS

1x unidade

Ref. 2008106 Ponta C1 (para punhos

tipo EMS Ref. U-PZ 6 e Ref. U-PZ7)

Ref. 2008108 Ponta P1S (para punhos

tipo EMS Ref. U-PZ 6 e Ref. U-PZ7)



-5%

91,20€
~~96,00€~~

PONTA DE DESTARTARIZAÇÃO A COM CHAVE COMBITORQUE

E.M.S.

1x unidade

Ref. 2008112 Ponta A + Chave

PASTAS PROFILÁTICAS

-27%

40,40€
55,53€



PASTA DE PROFILAXIA

ZIRCATE

DENTSPLY

1x frasco de 170g

Pasta de profilaxia sem flúor. Sabor a pastilha.

Ref. 1029225

-36%

18,70€
29,07€



PASTA PROFILÁTICA

PROPHY PASTE CCS

DIRECTA

Tubo 84 g

Com flúor

Ref. 1029190 Azul 250µm

Ref. 1029192 Verde 170µm

-42%

8,90€
15,29€



PASTA PROFILÁTICA

PASTA DE PROFILAXIA

BESTDENT

1x frasco de 180g

Grão médio. Sabor a morango.

Contém mentol. Sem flúor.

Ref. 1029223

-44%

18,47€
32,86€



PASTA PROFILÁTICA

CLEANIC

KERR

Tubo 100 g

Ref. 1029215 Frutos silvestres

Ref. 1029216 Menta

Ref. 1029217 Maça

Preço final sem descontos adicionais.

-58%

4,90€
11,58€



ESCOVAS DE PROFILAXIA

ESCOVAS NYLON

PROCLINC

10x unidades

Escovas de nylon com ótima dureza.

Para contra-ângulo.

Ref. 1029020

-68%

18,90€
58,25€



ESCOVAS DE PROFILAXIA

ESCOVAS DE NYLON

BESTDENT

100x unidades

Taças de nylon duro em forma de mini taça.

Ref. 1031332 Cor Branca

-20%

6,99€
8,78€



ESCOVA DE DENTES INFANTIL

MONSTROS & COMPANHIA

DR. BRAWNS

1x unidade

Ref. 1500058 Elefante cor de rosa

Ref. 1500059 Girafa

Ref. 1500060 Flamingo

Ref. 1500061 Crocodilo

Ref. 1500062 Dinossauro

Ref. 1500066 Monstro lilás

Ref. 1500067 Monstro verde

Ref. 1500068 Dedo de silicone

-23%

5,20€
6,76€



KIT DE VIAGEM

ACTIVITAL

GUM

A bolsa inclui:

1x escova de dentes manual dobrável + 1x pasta de dentes de 12 ml + 1x fita dental + 2x palitos interdentários de borracha.

Ref. 1050456

-18%

12,15€
14,80€



ESCOVILHÃO INTERDENTÁRIO

TEPE

25x unidades

Ref. 1029069 Rosa - 0,40 mm 0

Ref. 1029071 Laranja - 0,45 mm 1

Ref. 1029072 Vermelha - 0,50 mm 2

Ref. 1029073 Azul - 0,60 mm 3

Ref. 1029074 Amarela - 0,70 mm 4

Ref. 1029075 Verde - 0,80 mm 5

Ref. 1029070 Lilás - 1,10mm 6

Ref. 1029076 Cinza - 1,30mm 7

Há mais de 60 anos a oferecer qualidade, experiência e inovação.

TOPIGEL® BENZOCAÍNA 20%



ANESTÉSICO TÓPICO



Gel 30 ml.

Ref: 4000005

36,⁹⁰ €/u
ANTES: 50,10 €/u



Gel 50 ml.

Ref: 4000004

46,⁹⁰ €/u
ANTES: 65,60 €/u

PROTOCOLO DE
DESTARTARIZAÇÃO

ANESTESIAS INJETÁVEIS



42,⁹⁹ €/u
ANTES: 71,50 €/u

Ref: 4000029



42,⁹⁹ €/u
ANTES: 71,50 €/u

Ref: 4000030



39,⁹⁹ €/u
ANTES: 64,38 €/u

Ref: 4000027

OCTOLIGHT FLOW Compósito

Compósitos nanohíbridos fotopolimerizáveis altamente estético e com excelentes resultados de polimento, oferece maior resistência à abrasão e fraturas. Indicado para restaurações diretas de cavidades de classe I, II, III, IV e V. Restaurações indiretas, como incrustações, onlays, facetas e reconstruções de cotos.



1 seringa de 2g
Ref: 2023341 A2
Ref: 2023342 A3
Ref: 2023343 A3.5

12,³⁰ €/u
ANTES: 64,80 €/u

OCTOCOLAGEN® Esponjas hemostáticas

Esponja Hemostática de Colagénio Hidrolizado e estéril, em embalagem individual, especialmente indicado em cirurgias pelo seu alto poder hemostático e cicatrizante.

Caixa com 40 esponjas.
Ref: 1000277



28,⁹⁵ €/u
ANTES: 68,65 €/u

ANESTESIAS NORMON / INIBSA



-8%

48,99€
53,00€

ANESTÉSICO LOCAL

ARTINIBSA 1:100.000
INIBSA

AIM: 3097888

Articaína (cloridrato) + Adrenalina (bitartarato)

(72+0,018)mg/1,8ml

100 Anestubos

Ref. 4000018



-8%

48,99€
53,00€

ANESTÉSICO LOCAL

ARTINIBSA 1:200.000
INIBSA

AIM: 3097987

Articaína (cloridrato) + Adrenalina (bitartarato)

(72+0,009)mg/1,8ml

100 Anestubos

Ref. 4000019



-4%

59,90€
62,42€

ANESTÉSICO LOCAL

SCANDINIBSA 3% SEM VASO
INIBSA

AIM: 8750810

Mepivacaína (cloridrato) 54mg/1,8ml

100 Anestubos

Ref. 4000020



55,19€

ANESTÉSICO LOCAL

SCANDINIBSA 2% COM EPINEFRINA
INIBSA

Mepivacaína (cloridrato) + Adrenalina (bitartarato)

(36+0,018)mg/1,8ml

100 Anestubos

Ref. 4000021



38,00€

ANESTÉSICO LOCAL

XILONIBSA 2% COM EPINEFRINA
INIBSA

AIM: 4894580

Lidocaína (cloridrato) + Adrenalina (bitartarato)

(36+0,0225)mg/1,8ml

100 Anestubos

Ref. 4000037



18,67€

ANESTÉSICO LOCAL

XILONIBSA SPRAY 10%
INIBSA

AIM: 4472080

Lidocaína 100mg/ml

Spray 50 ml

Ref. 4000038

38,65€

ARTICAÍNA + ADRENALINA
40 MG/ML + 5
MICROGRAMAS/ML

NORMON

100 cartuchos de 1,7 ml

Substâncias ativas:

- Cloridrato de articaína (40 mg/ml)
- Adrenalina (5 microgramas/ml)

Ref. 4000045



38,65€

ARTICAÍNA + ADRENALINA
40 MG/ML +10
MICROGRAMAS/ML

NORMON

100 cartuchos de 1,7 ml

Substâncias ativas:

- Cloridrato de articaína (40 mg/ml)
- Adrenalina (10 microgramas/ml)

Ref. 4000046



53,90€

MEPIVACAÍNA
30 MG/ML

NORMON

100 cartuchos de 1,7 ml

Substâncias ativas:

- Cloridrato de mepivacaína 30 mg/ml
- Sem vasoconstritor

Ref. 4000048



23,30€

LIDOCAÍNA + ADRENALINA
36 MG/1,8 ML + 0,0225
MG/1,8 ML

NORMON

100 cartuchos de 1,7 ml

Substâncias ativas:

- Cloridrato de lidocaína 20 mg/ml
- Adrenalina (bitartarato) 0,0125 mg/ml

Ref. 4000047





AGULHAS PRO

AGULHAS PROCLINIC

100x unidades

Agulhas descartáveis estéreis para aplicação de anestesia dentária. Ponta de silicone com bisel tripla tratada para obter um efeito anti-coring. Incorporam uma marca para indicar a posição da luneta. Ponta tratada com silicone polimerizante que facilita a penetração. Incorporam tampa de segurança e protetor unidos por ponto soldado que garante a esterilidade da agulha. Esterilizado por óxido de etileno. Embalagem ecológica com certificado FSC. O selo FSC traz a garantia de que o produto é feito com madeira proveniente de florestas sustentáveis. Garante ao consumidor a contribuição para a conservação das florestas e dos valores sociais, culturais e ambientais a elas associados.

Ref. 1031822 30G 0,3x21mm Infiltrativa

Ref. 1031823 30G 0,3x25mm Infiltrativa

Ref. 1031824 27G 0,4x36mm Troncular

Ref. 1031825 30XG 0,3x12mm Intraligamentar

Ref. 1031826 30XG 0,3x16mm Infiltrativa



-54%

7,95€
~~17,15€~~



-60%

4,80€
~~11,95€~~

AGULHAS

BESTDENT

100x unidades

Ref. 1031817 30G CURTA (0,3x21mm)

INFILTRATIVA

Ref. 1031818 30G CURTA (0,3x25mm)

INFILTRATIVA

Ref. 1031819 27G LONGA (0,4x36 mm)

TRONCULAR

Ref. 1031820 30G X-CURTA (0,3x12mm)

INTRALIGAMENTOSA

Ref. 1031821 30G EXTRA CURTA

(0,3x16mm) INFILTRATIVA



-65%

8,99€
~~25,59€~~

AGULHAS

TERUMO

100x unidades

Agulhas cone de plástico, revestidas a silicone com bisel tripla e parede fina. Indicador da posição do bisel.

Rosca métrica.

Ref. 1039015 27G 0,4x21mm Infiltrativa

Ref. 1039016 27L 0,4x35mm Troncular

Ref. 1039017 30G 0,3x21mm Infiltrativa

Ref. 1039018 27G 0,4x21mm Infiltrativa

Ref. 1039019 30XG 0,3x16mm Infiltrativa



-73%

5,80€
~~21,70€~~

OCTOPLUS

CLARBEN

100x unidades

Agulhas revestidas a silicone com bisel tripla. Cone plástico com triângulo que indica a posição do bisel. Esterilizadas com raios Gamma. Rosca standard.

Ref. 1000035 30G 0,3x21mm Infiltrativa

Ref. 1000034 30G 0,3x25mm Infiltrativa

Ref. 1000037 27G 0,4x38mm Troncular

Ref. 1000036 30XG 0,3x16mm Intraligamentar

Preço final sem descontos adicionais.



-71%

4,30€
~~15,02€~~

SPRAY REFRIGERANTE

SPRAY DE ARREFECIMENTO

PROCLINIC

Spray 200 ml

Ref. 1000254 Laranja

Ref. 1000255 Menta



-10%

17,60€
~~19,50€~~

SERINGA ASPIRAÇÃO 3 AROS

PROCLINIC

1x unidade

REF. 1000212



-31%

33,90€
~~49,43€~~

CARPULE

ARTICULADA

ASA

1x unidade

Ref. 1000224

FORCEPS

PROCLINIC
1 unidade

- Ref. 1013903 N.18 (Molares superiores esquerdos)
- Ref. 1013900 N.17 (Molares superiores direitos)
- Ref. 1013901 N.13 (Bicúspides inferiores)
- Ref. 1013909 N.51A (Raízes superiores ponta fina)
- Ref. 1013911 N.79 (Sisos inferiores)
- Ref. 1013905 N.7 (Bicúspides superiores)



-30%

50,45€
~~71,95€~~

OFERTA*: 1+1

NA COMPRA DE 1X FORCEPS, OFERTA DE: 1X FORCEPS.

*CAMPANHA VÁLIDA DE 01/07/2026 ATÉ 31/08/2026. EXCLUSIVA LOJA ONLINE. E LIMITADA AO STOCK EXISTENTE.

DESCONTOS POR ESCALÃO

Agora, para além dos seus descontos habituais, ainda pode usufruir de descontos por escalão.

**QUANTO MAIS COMPRAR,
MAIS PODE POUPAR!**

- Compras ≥ 300 € = **2% desconto**
- Compras ≥ 500 € = **3% desconto**
- Compras ≥ 1000 € = **5% desconto**



ESPELHOS ESPELHOS PLANOS

PROCLINIC

- 1x unidade
- Ref. 1013719 4 SS Inox
 - Ref. 1013720 5 SS Inox
 - Ref. 1013722 4 CS Inox
 - Ref. 1013721 5 CS Inox
 - Ref. 1013723 5 CS Ródio

Veja os preços de todos os artigos em www.montellano.pt

-50%

DESDE
12,90€
~~25,75€~~



ESPELHOS ESPELHOS PLANOS N.4 S.S.

ASA DENTAL

- 1x unidade
- Ref. 1013681 N.4 S.S.
 - Ref. 1013682 N.5 S.S.

-30%

21,70€
~~30,95€~~



ESPELHOS ESPELHOS RELAX FS RHODIUM

HAHNENKRATT

- 10x unidades
- Ref. 1013683 N.5 CINZA
 - Ref. 1013684 N.5 SORTIDO

-46%

27,30€
~~50,64€~~



VÁRIOS INSTRUMENTAL KITS DE DIAGNÓSTICO ESPELHO + PINÇA + SONDA

PROCLINIC

Conjunto contém: 1x pinça + 1x espelho + 1x sonda exploratória.

- Ref. 1014878 N. 9
- Ref. 1014879 N. 6
- Ref. 1014880 N. 23

-40%

14,99€
~~24,84€~~



INSTRUMENTOS PARA CIRURGIA SINDESMOTOMO CHOMPRET

ASA DENTAL

- 1x unidade
- Ref. 1014081 N. 4
 - Ref. 1014082 N. 3
 - Ref. 1014083 N. 1

-40%

94,75€
~~157,32€~~



TESOURA

IRIS

PROCLINIC

- 1x unidade
- Ref. 1014768 CORTE RECTA
 - Ref. 1014769 CORTE CURVA

-25%

24,99€
~~33,22€~~



AFASTADORES OPTRAGATE SMALL

IVOCLAR

- 1x unidade
- Ref. 1012305 SMALL
 - Ref. 1012306 REGULAR
 - Ref. 1012307 REGULAR SORTIDO*

Preço final sem descontos adicionais.

-20%

109,75€
~~138,00€~~

ESPÁTULAS LM ARTE

LM DENTAL

- 1x unidade
- Cabo de silicone
- Ref. 1013520 ECCESSO
 - Ref. 1013521 FISURA
 - Ref. 1013523 MISURA
 - Ref. 1013524 CONDENSA
 - Ref. 1013525 APPLICA TWIST
 - Ref. 1013526 APPLICA
 - Ref. 1034277 MODELLA

-5%

52,50€
~~55,20€~~



ALAVANCAS LUXADORES PERIOTOME

DIRECTA

- 1x unidade
- Ref. 1012412 5S PONTA RECTA 5mm CABO CASTANHO CLARO
 - Ref. 1012413 3C PONTA CURVA 3mm CABO NEGRO
 - Ref. 1012416 3S PONTA RECTA 3mm CABO CINZENTO
 - Ref. 1012417 2S PONTA RECTA 2mm CABO VERDE

-45%

75,70€
~~136,41€~~

COMPÓSITOS BESTDENT



-50%

21,80€
~~43,59€~~

COMPÓSITOS COMPÓSITO UNIVERSAL BD SERINGAS

BESTDENT

1x seringa de 4 g

Ref. 1500003 OA2

Ref. 1500004 C2

Ref. 1500005 B2

Ref. 1500006 B1

Ref. 1500007 OA3

Ref. 1500008 A4

Ref. 1500009 A1

Ref. 1500010 A3,5

Ref. 1500011 A2

Ref. 1500011 A3



-40%

29,20€
~~48,53€~~

COMPÓSITOS COMPÓSITO UNIVERSAL BD CÁPSULAS

BESTDENT

20 cápsulas de 0,25g

Ref. 1500013 OA2

Ref. 1500014 C2

Ref. 1500015 B2

Ref. 1500016 B1

Ref. 1500017 OA3

Ref. 1500018 A4

Ref. 1500019 A1

Ref. 1500020 A3,5

Ref. 1500021 A2

Ref. 1500022 A3



-43%

96,00€
~~169,70€~~

COMPÓSITOS KIT COMPÓSITO MICRO-HÍBRIDO PM

BESTDENT

7x seringas de 4 g

+ 1x seringa de ácido de 2 ml

+ 1x adesivo de 3 g

+ 2x pontas

+ 10x microbrushes.

Ref. 1018193



-62%

9,99€
~~26,47€~~

COMPÓSITO UNIVERSAL MICROHÍBRIDO PM

BESTDENT

1x seringa de 4 g

Ref. 1017394 Cor A2

Ref. 1017390 Cor A3

Ref. 1017391 Cor A3.5



-53%

9,99€
~~21,17€~~

COMPÓSITO COMPÓSITO FLOW

BESTDENT

1x seringa de 2g

Ref. 1017458 Cor A2

Ref. 1017454 Cor A3

Ref. 1017456 Cor A3,5



-10%

14,50€
~~16,16€~~

COMPÓSITO BULK FILL FLOW

BESTDENT

1x seringa de 2 g

Novo compósito fluido tipo bulk fill para preencher cavidades em grandes incrementos de até 4 mm, economizando tempo.

A sua cor clara garante maior translucidez, facilitando a fotopolimerização de todo o bloco de compósito. Por fim, recomenda-se finalizar a restauração com uma camada final de compósito de acordo com a cor natural de cada paciente.

Ref. 1018192



COMPÓSITO
ALL SHADES
PROCLINIC EXPERT

1x seringa de 4 g
O compósito Universal All Shades, com sua avançada tecnologia de adaptação de cor, adapta-se perfeitamente à cor natural do dente, oferecendo resultados estéticos impecáveis e simplificando o processo de seleção de tonalidade. **MAIS SUSTENTÁVEL:** Menos cores e seringas, menos desperdício. Simplifica a seleção de tonalidades e garante resultados esteticamente satisfatórios, contribuindo para uma medicina dentária mais eficiente, eficaz e sustentável.

Características técnicas:
- Alta translucidez (≈8% em espessura de 3 mm)
- Resistência à flexão: 150 MPa
- Resistência à compressão: 479 MPa
- Enchimento inorgânico 75% em peso (53% vol)

Ref. 1039374 Universal
Ref. 1039375 Opaquer



-54%

24,50€
~~53,51€~~

1 Único compósito para:

POUPAR TEMPO

SIMPLIFICAR O FLUXO DE TRABALHO

RESTAURAÇÕES UNIVERSAIS

A MAIORIA DOS CASOS CLÍNICOS

OFERTA*: 4 + 1 OU 1X LÂMPADA FOTOPOLIMERIZADORA LED II

NA COMPRA DE 4 SERINGAS DE COMPÓSITO ALL SHADE (REF.1039374 OU 1039375), OFERTA*: 1 LÂMPADA FOTOPOLIMERIZADORA LED II (REF. 2002376). CAMPANHA VÁLIDA DE 01/07/2026 ATÉ 31/08/2026. NÃO ACUMULÁVEL COM OUTRAS PROMOÇÕES OU OFERTAS EM VIGOR. LIMITADA AO STOCK EXISTENTE.



COMPÓSITO UNIVERSAL
NANO FLOW
PROCLINIC EXPERT

2x seringas de 1g + 10 pontas de aplicação
Fluído sem gotejar. Libertação de flúor. Alta resistência. 350Mpa Não contém resina BisGMA.

Ref. 1017056 A1
Ref. 1017057 A3.5
Ref. 1017060 Bleech
Ref. 1017058 A2
Ref. 1017055 C2
Ref. 1017059 A3
Ref. 1017061 OA2

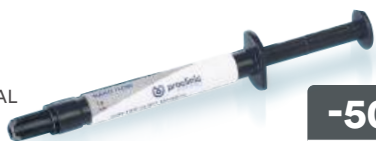

-50%

14,99€
~~29,90€~~



FOTOPOLIMERIZADOR
FOTO LED II
PROCLINIC EXPERT

1x unidade
• Intensidade radiante: 1200-1500 mW/cm2
• Revestimento de policarbonato
• Autonomia superior a 200 ciclos de trabalho;
• 6 programas e 3 modos de fotopolimerização.
• Peso: 160g;
• Garantia de 2 anos.

Ref. 2002376 Branca

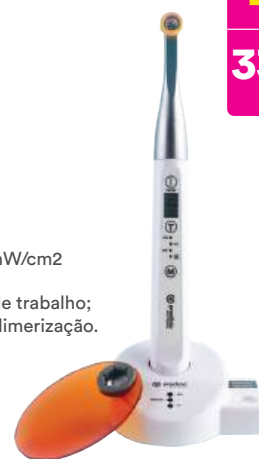

-59%

335,00€
~~822,00€~~

OFERTA: 2 SERINGAS ALL SHADE UNIVERSAL

NA COMPRA DE 1 LÂMPADA FOTOPOLIMERIZADORA LED II (REF. 2002376), OFERTA DE: 2 SERINGAS DE COMPÓSITO ALL SHADE UNIVERSAL PROCLINIC EXPERT (REF. 1039374 E OU REF. 1039375). *CAMPANHA VÁLIDA DE 01/07/2026 ATÉ 31/08/2026. EXCLUSIVA LOJA ONLINE. E LIMITADA AO STOCK EXISTENTE.

COMPÓSITO UNIVERSAL
BULK FILL FLOW
PROCLINIC EXPERT

1x seringa de 2 g
Camadas de compósito até 4mm

Ref. 1016811 Cor Universal
Ref. 1016812 Cor A2



-35%

19,90€
~~30,51€~~



COMPÓSITO UNIVERSAL
BULK FILL
PROCLINIC EXPERT

1x seringa de 4 g
Proclinic Expert Bulk Fill é um compósito fotopolimerizável e radiopaco, capaz de tratar um máximo de 5mm em 20 segundos. Além disso, é facilmente manipulado e a sua viscosidade tem corpo suficiente para compactar sem aderir demasiado aos instrumentos ou ser demasiado rígido. **VANTAGENS:**

Ref. 1018672



-36%

29,40€
~~46,24€~~



UNIVERSAL
ADESIVO UNIVERSAL
PROCLINIC EXPERT

1x frasco de 5 ml
Adesivo fotopolimerizável de 5ª geração.
Pode utilizar em todas as técnicas de adesão, com ou sem ácido. Excelente tolerância à humidade. O monómero MDP permite uma excelente adesão. Não contém HEMA. Não contém resinas BisGMA.

Ref. 1015251



-35%

51,40€
~~79,07€~~

OFERTA: ÁCIDO VERDE PROCLINIC (3x 3ml) A

NA COMPRA DE 1X ADESIVO UNIVERSAL PROCLINIC EXPERT (REF. 1015251), OFERTA DE: 1X ÁCIDO VERDE PROCLINIC 3X 3ML (REF. 1015078). CAMPANHA VÁLIDA DE 01/07/2026 ATÉ 31/08/2026. NÃO ACUMULÁVEL COM OUTRAS PROMOÇÕES OU OFERTAS EM VIGOR. LIMITADA AO STOCK EXISTENTE.



-33%
187,85€
~~281,47€~~

SDR FLOW+ ECO
DENTSPLY
50x cápsulas de 0,25 g
Ref. 1018265

Preço final sem descontos adicionais.
Para mais cores consulte www.montellano.pt.



-15%
73,40€
~~86,35€~~

COMPÓSITO
IPS EMPRESS DIRECT
IVOCLAR
1x seringa de 3 g
DENTINA
Ref. 1017101 Cor A2
Ref. 1017102 Cor A3
Ref. 1017078 Cor A3.5
ESMALTE
Ref. 1017099 Cor A1
Ref. 1017083 Cor A2
Ref. 1017084 Cor A3



-5%
42,00€
~~44,05€~~

COMPÓSITOS
COMPÓSITO TETRIC PLUS FLOW
SERINGA 2G
IVOCLAR
1x seringa de 2g
Ref. 1045161 A3
Ref. 1045162 A2



-25%
54,80€
~~73,28€~~

UNIVERSAL NANO-CERÂMICO
CERAM.X TM ST HV
DENTSPLY
1x seringa de 3 g
Ref. 1016988 A1, B1, C1
Ref. 1016986 A2, B2, C2
Ref. 1016987 A3, C2, D3, D4
Ref. 1016989 A3.5, B3, B4, C3
Ref. 1016990 A4, C4



-30%
32,00€
~~45,45€~~

COMPÓSITO
TETRIC EVOFLOW
IVOCLAR
1x seringa de 2g + 5 pontas
Ref. 1018006 A2
Ref. 1018007 A3

Preço final sem descontos adicionais.



-30%
49,70€
~~70,80€~~ DESDE

TETRIC EVOCERAM
IVOCLAR
1x seringa de 3 g
1 seringa de 3g
Ref. 1017963 Cor A2
Ref. 1017965 Cor A3
3 seringas de 3g
Ref. 1017979 Cor A2
Ref. 1017978 Cor A3

Preço final sem descontos adicionais.
Para mais cores consulte www.montellano.pt.
Veja os preços de todos os artigos em www.montellano.pt.

OFERTA*: 4 + 1

NA COMPRA DE 4 BLISTER RECIPROC BLUE (V040252025025), RECIPROC (V040212025025) OU WAVEONE GOLD, OFERTA DE: 1 BLISTER RECIPROC BLUE/ RECIPROC/WAVEONE GOLD.*CAMPANHA VÁLIDA DE 01/07/2026 ATÉ 31/12/2026. NÃO ACUMULÁVEL COM OUTRAS PROMOÇÕES OU OFERTAS EM VIGOR. LIMITADA AO STOCK EXISTENTE.



-15%
74,60€
~~87,97€~~

UNIVERSAL
CERAM.X ST FLOW
DENTSPLY
2x seringas de 1,80 g
Ref. 1016564 Cor A1
Ref. 1016562 Cor A3
Ref. 1016561 Cor A2
Ref. 1016563 Cor A3.5

OFERTA*: 2 + 1

NA COMPRA DE 2 SERINGAS CERAM.X SPECTRA ST FLOW, OFERTA DE: 1 SERINGA IGUAL.*CAMPANHA VÁLIDA DE 01/07/2026 ATÉ 31/12/2026. NÃO ACUMULÁVEL COM OUTRAS CAMPANHAS EM VIGOR. LIMITADA AO STOCK EXISTENTE.



-11%
40,40€
~~45,45€~~

TETRIC POWERFLOW
IVOCLAR
1x seringa de 2 g
Ref. 1016302 Cor IVA
Ref. 1016300 Cor IVB
Ref. 1016301 Cor IVW



-26%
50,40€
~~68,15€~~

TETRIC POWERFILL
IVOCLAR
1x seringa de 3 g
Ref. 1016284 Cor IVA
Ref. 1016285 Cor IVB
Ref. 1016286 Cor IVW

Gel Branqueador Dentário Perfect Bleach® 10% e 16%

para um branqueamento dentário a efetuar pelo paciente em casa

O Gel Perfect Bleach® da Voco é a solução profissional para o branqueamento dentário suave e permanente de dentes vitais e não vitais. Disponível em concentrações de peróxido de carbamida a 10% e 16%, este gel de alta qualidade é compatível com a regulamentação da UE ($\leq 6\%$ H2O2).

Especialmente recomendado para:

- Médicos dentistas que confeccionam as moldeiras de branqueamento num laboratório dentário externo.
- Pacientes que já possuem uma moldeira de branqueamento.

Este sistema é altamente eficaz no tratamento de descolorações e manchas dentárias causadas por medicação (como a fluorose), hábitos alimentares, traumatismos, ou o processo natural de envelhecimento.

Desenvolvido para garantir o máximo conforto e segurança, o Perfect Bleach® não danifica a estrutura dentária nem as restaurações existentes. A sua fórmula especial previne a hipersensibilidade comum durante e após o tratamento, assegurando uma experiência agradável com sabor a hortelã.

Características e Principais vantagens :

- Concentrações Flexíveis: Disponível em 10% e 16% de peróxido de carbamida, adaptável a diversas necessidades.
- Resultados Rápidos e Permanentes: Primeiro resultado visível após a segunda aplicação; efeito branqueador significativo mesmo após um curto período de tempo.
- Prevenção de Hipersensibilidade: Fórmula que protege e preserva a substância dura dos dentes, minimizando a sensibilidade.
- Aplicação Simples e Controlada: A formulação do gel evita o transbordo da moldeira (férula), garantindo que o produto permaneça no local correto.
- Uso Versátil: Ideal tanto para pacientes que iniciam o tratamento na clínica como para aqueles que já possuem uma moldeira (férula) de branqueamento.
- Conforto de Utilização: Aplicação flexível de apenas 2 horas por dia ou por noite.
- Instruções Claras: inclui manual de instruções gráficas (Guia de tratamento para o paciente).



-24%

65,99€
87,30€

Perfect Bleach® MINI KIT 10%
Ref. 1003745

Perfect Bleach® MINI KIT 16%
Ref. 1003746

Protocolo de Aplicação e Utilização:

O tratamento com Perfect Bleach® deve ser iniciado na clínica pelo profissional de saúde oral e continuado em casa pelo paciente, sob supervisão:

1. Ajuste da Moldeira: O médico dentista verifica o ajuste e o comprimento correto das margens da moldeira (férula) na boca do paciente.
2. Instrução do Paciente: Demonstração detalhada de como preencher a moldeira com o gel, como a colocar e remover, e como limpar o excesso de produto da gengiva.

3. Plano de Tratamento: Entrega do programa de tratamento, do gel branqueador e das instruções de utilização ao paciente, com uma consulta de seguimento agendada.
4. Tempo de Aplicação: O paciente aplica o gel durante 2 horas por dia (ou à noite, conforme indicação clínica).

Na compra de **4 embalagens de branqueamento Gel Branqueador Dentário Perfect Bleach® 10% e 16%** (ref.1003745 ou ref. 1003746), **OFERTA de 2 embalagens iguais.** Campanha Válida de 01/07/2026 até 30/09/2026.

Limitada ao stock existente.



-16%
75,00€
~~88,80€~~

COMPÓSITO MICROHÍBRIDO
GRANDIO SO HEAVY FLOW
VOCO
2x seringas de 2 g
Ref. 1017737 Cor A2
Ref. 1017739 Cor A3
Ref. 1017738 Cor A3,5

OFERTA*: 4 + 1

NA COMPRA DE: 4 SERINGAS DE GRANDIO, GRANDIO SO GRANDIO HEAVY FLOW OU GRANDIO UNLIMITED, OFERTA DE: 1 UNIDADE IGUAL. CAMPANHA VÁLIDA DE 01/07/2026 ATÉ 31/08/2026. NÃO ACUMULÁVEL COM OUTRAS PROMOÇÕES OU OFERTAS EM VIGOR. LIMITADA AO STOCK EXISTENTE.



-20%
79,70€
~~99,20€~~

COMPÓSITO UNIVERSAL
GRANDIO SO UNLIMITED
VOCO
1x seringa de 4,5g
Ref. 1047754 A1
Ref. 1047755 A2
Ref. 1047756 A3
Ref. 1047757 A3,5
Ref. 1047758 A4
Ref. 1047759 Opaque
Ref. 1047760 Bleach

OFERTA*: 4 + 1

NA COMPRA DE: 4X SERINGAS DE GRANDIO, GRANDIO SO GRANDIO HEAVY FLOW OU GRANDIO UNLIMITED, OFERTA DE: 1X UNIDADE IGUAL. *CAMPANHA VÁLIDA DE 01/07/2026 ATÉ 31/08/2026. NÃO ACUMULÁVEL COM OUTRAS PROMOÇÕES OU OFERTAS EM VIGOR. LIMITADA AO STOCK EXISTENTE.



-14%
85,60€
~~99,20€~~

COMPÓSITO UNIVERSAL
GRANDIO SO
VOCO
1x seringa de 4 g
Ref. 1017744 Cor A3,5
Ref. 1017750 Cor A2
Ref. 1017749 Cor A3

Para mais cores consulte: www.montellano.pt.

OFERTA*: 4 + 1

NA COMPRA DE: 4 SERINGAS DE GRANDIO, GRANDIO SO GRANDIO HEAVY FLOW OU GRANDIO UNLIMITED, CAMPANHA VÁLIDA DE 01/07/2026 ATÉ 31/08/2026. NÃO ACUMULÁVEL COM OUTRAS PROMOÇÕES OU OFERTAS EM VIGOR. LIMITADA AO STOCK EXISTENTE.



-36%
46,90€
~~73,63€~~

COMPÓSITO NANOHÍBRIDO
FILTEK SUPREME XTE
SOLVENTUM
1x seringa de 3 g
Ref. 1017552 Body - Cor A1
Ref. 1017553 Body - Cor A2
Ref. 1017539 Body - Cor A3
Ref. 1017554 Body - Cor A3.5
Ref. 1017558 Esmalte - Cor A1
Ref. 1017559 Esmalte - Cor A2
Ref. 1017560 Esmalte - Cor A3
Ref. 1017565 Dentina - Cor A3

Preço final sem descontos adicionais.



-36%
34,50€
~~53,66€~~

COMPÓSITO UNIVERSAL
FILTEK Z500
SOLVENTUM
1x seringa de 3 g
Ref. 1017619 Cor A2
Ref. 1017620 Cor A3
Ref. 1017621 Cor A3,5

Preço final sem descontos adicionais.



-16%
68,60€
~~81,55€~~

COMPÓSITO UNIVERSAL
FILTEK EASY MATCH SERINGAS
SOLVENTUM
1x seringa de 4 g
Ref. 1041120 Cor Bright
Ref. 1041121 Cor Natural
Ref. 1041122 Cor Warm

OFERTA*: 1 SERINGA FILTEK EASY MATCH FLOW

*NA COMPRA DE 3X REPOSIÇÕES DE COMPÓSITO SOLVENTUM FILTEK EASY MATCH SERINGAS OU CÁPSULAS, OFERTA DE: 1X SERINGA DE COMPÓSITO FILTEK EASY MATCH FLOW *CAMPANHA VÁLIDA DE 01/07/2026 ATÉ 30/09/2026. NÃO ACUMULÁVEL COM OUTRAS PROMOÇÕES OU OFERTAS EM VIGOR. LIMITADA AO STOCK EXISTENTE.



-37%
28,70€
~~45,60€~~

COMPÓSITO MICROHÍBRIDO
POLOFIL SUPRA
VOCO
1x seringa de 4 g
Ref. 1017902 Cor A1
Ref. 1017899 Cor A2
Ref. 1017901 Cor A3
Ref. 1017900 Cor A3,5

Preço final sem descontos adicionais.



-22%
55,60€
~~71,32€~~
DESDE

COMPÓSITO
SYNERGY D6
COLTENE
1 Seringa de 4g
Ref. 1017257 A2/B2
Ref. 1017256 A3/D3
Ref. 1017255 A3.5/B3
Cápsulas 10x0,25 g
Ref. 1017936 A2/B2
Ref. 1017939 A3/D3
Ref. 1017937 A3.5/B3



-26%
24,30€
~~32,88€~~

COMPÓSITO UNIVERSAL
CHARISMA FLOW
KULZER
1x seringa de 1,80 g
Ref. 1017433 Cor A1
Ref. 1017430 Cor A2
Ref. 1017431 Cor A3
Ref. 1017432 Cor A3,5

Poupe tempo, poupe dinheiro!



Poupe tempo!

Listas Personalizadas

Uma nova compra em apenas 3 cliques!

Aceda às suas compras habituais e faça uma nova compra de forma rápida.

Crie várias listas para organizar as suas compras:

categorias, artigos, marcas, áreas (ortodontia, desinfetantes...), clínicas (caso tenha mais do que uma), listas organizadas por meses, etc...

Pode ainda **importar as suas listas em Excel** e adicionar as referências que já tiver anotadas.

Documentos Legais

Faturas e notas de crédito de compras efetuadas online e offline nos 3 últimos anos!

Sempre disponíveis para consulta e/ou para download na sua área privada!

Pagamento a 30 dias

Compre agora, pague depois!

Não perca tempo a efetuar os seus pagamentos através de MB Way, cartão de crédito ou transferência bancária, isso é coisa do passado.

Fale connosco e passe a efetuar os seus pagamentos a 30 dias.

Tudo o que precisa numa Única Loja

O maior e mais completo portfólio do mercado!

- 99% de produtos em stock
- 80% de entregas em 24h.

Todas as vantagens disponíveis 24 horas, com apoio especializado, das 09h00 às 18h00, através da nossa linha gratuita 800 230 240.

Faça já o seu login em www.montellano.pt!



Poupe dinheiro!

Descontos por Segmento

Acesso a todos os descontos que tem acordados!

Beneficie de todos os descontos que tenha acordado com o nosso departamento comercial.

Faça login e veja, para além dos descontos promocionais, os seus preços acordados.

Desconto por Escalão

Quanto mais comprar, mais pode ganhar!

Descontos Extra até 5%.

Ao atingir os vários escalões de compras, ganha automaticamente direito a um desconto extra no seu carrinho!

VALOR s/IVA	DESCONTO
Compras ≥ 300€	= 2% desconto
Compras ≥ 500€	= 3% desconto
Compras ≥ 1000€	= 5% desconto

Descontos por Cupão

Beneficie de campanhas mensais que lhe dão descontos extra em % ou em €.

Visualize-as quando finalizar a sua compra!

Peça o cupão de desconto extra ao seu gestor comercial Montellano ou esteja atendo à sua caixa de e-mail, às nossas redes sociais e à revista de promoções bimestral. Vai encontrar sempre um cupão de desconto extra para utilizar exclusivamente na nossa loja online.

Ganhe CUPÕES durante todo o ano!



Não recebe as nossas comunicações?

Se não costuma receber as nossas comunicações ou deixou de receber por algum motivo, **envie já um email para marketing@montellano.pt**. Indique-nos o seu **nome e o da sua clínica, NIF e localidade** com a indicação que quer passar a receber as nossas comunicações.

E depois é só aproveitar todos os descontos a que tem direito!

Esteja atento ao seu email.

Todos os meses enviamos um email marketing com um cupão com desconto para usar na loja online.



SIMPLESHADE

Compósito universal

O compósito universal Simplishade cobre as 16 tonalidades Vita Classical com três tonalidades: claro (A1, B1, B2, C1, D2), médio (A2, A3, C2, D3, D4) e escuro (A3.5, A4, B3, B4, C3, C4).

1 seringa de 4 g

Ref. 1040218 LIGHT
Ref. 1040219 MEDIUM
Ref. 1040220 DARK



~~69,41€~~ **47,90€**

VERTISE FLOW SERINGA

Uma nova e revolucionária categoria de compósitos que simplifica muito o procedimento de restauração direta: o compósito fluido incorpora o agente de ligação.

2 seringas de 2g

Ref. 1018064 A3
Ref. 1018065 A3,5
Ref. 1018066 A2



~~109,00€~~ **71,52€**

HARMONIZE™

Compósito universal

de nanopartículas

Reflexão da luz igual à do dente natural.

Seringa 4g

Cor A2 Dentina	Ref. 1016307	Cor A2 Esmalte	Ref. 1016311
Cor A3 Dentina	Ref. 1016308	Cor A3 Esmalte	Ref. 1016310
Cor A3,5 Dentina	Ref. 1016309	Cor A3,5 Esmalte	Ref. 1016312
Cor A1 Esmalte	Ref. 1016306		



~~89,09€~~ **53,20€**

HERCULITE XRV

Compósito microhíbrido

Seringa de 5g

Dentina

Cor A1 -
Cor A2 Ref. 1017892
Cor A3 Ref. 1017894
Cor A3.5 Ref. 1017885
Cor A4 -

Esmalte

Ref. 1017889
Ref. 1017887
Ref. 1017890
Ref. 1017893
Ref. 1017891



~~74,60€~~ **40,29€**

DISCOS OPTIDISC

Discos translúcidos de acabamento e polimento para compósitos, ionômeros, amálgamas, metais preciosos e semipreciosos. Mais suave e eficaz para obter os melhores resultados.

100 discos



Ref. 1002505 Extra Fino 15,9mm
Ref. 1002507 Grosso/Médio 9,6mm
Ref. 1002508 Extra Fino 12,6mm
Ref. 1002509 Extra Fino 9,6mm
Ref. 1002510 Fino 9,6mm
Ref. 1002512 Médio Grosso 12,6mm
Ref. 1002513 Fino 12,6mm

~~42,68€~~ **24,35€**

SIMPLISHADE BULK FILL FLOW

Compósito autonivelante

O SimpliShade Bulk Fill Flow é um compósito autonivelante que se adapta facilmente ao fundo da cavidade.

2 seringas de 2g

Ref. 1040823



~~83,88€~~ **55,29€**

SIMPLISHADE BULK FILL

Compósito para grandes incrementos
1x seringa de 4 g.

Ref. 1040822



~~69,47€~~ **50,00€**

HERCULITE XRV Ultra

Compósito nanohíbrido

Mini KIT

Ref. 1018514



~~153,32€~~ **86,10€**



RESTAURAÇÕES INDIRETAS

MAXCEM ELITE KIT STANDARD

Cimentos Dentários

Kit de 5 seringas automix de 5 g (Cores: 2x transparente, 1x branco, 1x branco opaco, 1x amarelo) + 24x pontas misturadoras normais + 16x pontas de mistura com abertura ampla + pontas intraorais + 8x pontas intraorais finas para canais radiculares + Guia técnico.



Ref. 1015981

~~332,63€~~ **183,00€**

MAXCEM ELITE UNIVERSAL

Cimento Definitivo

2 Seringas de 5g + 16 pontas

Transparente Ref. 1015632
Branco Ref. 1015633
Branco Opaco Ref. 1015634
Amarelo Ref. 1015635



~~168,42€~~ **88,10€**

TEMP-BOND CLEAR

Cimento resinoso
temporário translúcido

1 Seringa de 6g
+ 20 pontas de mistura

Ref. 1015971



~~84,00€~~ **48,10€**

Preço final sem descontos adicionais.

GEL ETCHANT ECONOMY PACK

1 seringa de 30 g + 2 seringas vazias + 30 pontas dispensadoras + 1 conector Luer para encher as seringas vazias.

Ref. 1015191



~~99,98€~~ **53,00€**

Preço final sem descontos adicionais.

ADESIVOS OPTIBOND™

OPTIBOND UNIVERSAL 360

Total Etch - Self-Etch -
Selective Etch

OptiBond™ Universal 360: Adesão Universal para Todas as Técnicas Restauradoras e Condicionamento Ácido.

1x frasco de 5 ml

Ref. 1500247



~~142,79€~~ **93,85€**

Preço de lançamento

OPTIBOND UNIVERSAL

Um passo. Fórmula universal

Frasco 5ml

Ref. 1015198



~~136,14€~~ **109,88€**

OPTIBOND SOLO PLUS

Total etch

Base Etanol com 15%
de partículas de 0,4µm.

Frasco de 5 ml

Ref. 1015201



~~145,33€~~ **61,50€**

Preço final sem descontos adicionais.

KIT OPTIBOND FL

Total etch

KIT: Frasco 8 ml Primer + Frasco 8 ml Adesivo + 1 Seringa 3g Ácido + 10 Pontas e Acessórios.

Ref. 1015199



~~343,81€~~ **138,35€**

Preço final sem descontos adicionais.

ADESIVOS



-50%
23,50€
~~46,63€~~

TOTAL ETCH
ADESIVO TOTAL ETCH
BESTDENT
1x frasco de 5 ml
Ref. 1015120



-35%
51,40€
~~79,07€~~

UNIVERSAL
ADESIVO UNIVERSAL
PROCLINIC EXPERT
Adesivo fotopolimerizável de 5ª geração.
Pode utilizar em todas as técnicas de adesão, com ou sem ácido.
Excelente tolerância à humidade. O monómero MDP permite uma excelente adesão. Não contém HEMA.
Não contém resinas BisGMA.
1x frasco de 5 ml
Ref. 1015251

OFERTA*: ÁCIDO VERDE PROCLINIC (3x 3ml)

NA COMPRA DE 1X ADESIVO UNIVERSAL PROCLINIC EXPERT (REF. 1015251), OFERTA DE: 1X ÁCIDO VERDE PROCLINIC 3X 3ML (REF. 1015078). CAMPANHA VÁLIDA DE 01/07/2026 ATÉ 31/08/2026. NÃO ACUMULÁVEL COM OUTRAS PROMOÇÕES OU OFERTAS EM VIGOR. LIMITADA AO STOCK EXISTENTE.

-17%

169,98€
~~203,90€~~



ADESIVO
CLEARFIL SE BOND 2 KIT
KURARAY
1x frasco de Primer de 6 ml + 1x frasco de Bond 5 ml + acessórios.
Ref. 1015227

-34%

90,20€
~~136,23€~~



UNIVERSAL
SCOTCHBOND
UNIVERSAL PLUS
SOLVENTUM
1x frasco de 5 ml
Ref. 1015101

Preço final sem descontos adicionais.

OFERTA*: 1 SERINGA FILTEK EASY MATCH FLOW

NA COMPRA DE 2 REPOSIÇÕES DO ADESIVO SCOTCHBOND UNIVERSAL PLUS, OFERTA DE: 1 REPOSIÇÃO DO COMPOSITO FILTEK EASY MATCH FLOW. *CAMPANHA VÁLIDA DE 01/07/2026 ATÉ 30/09/2026. NÃO ACUMULÁVEL COM OUTRAS PROMOÇÕES OU OFERTAS EM VIGOR. LIMITADA AO STOCK EXISTENTE.

-22%

109,50€
~~140,00€~~



UNIVERSAL
FUTURABOND
VOCO
1x frasco de 5 ml
Solução flexível e eficaz para qualquer situação adesiva. - Pode ser utilizado com ou sem condicionamento com ácido fosfórico - excelente para restaurações diretas e indirectas. - Adesão segura a vários materiais, tais como metais, óxido de zircónio, óxido de alumínio, bem como cerâmicas de silicato, sem qualquer agente de preparação adicional (primário).
Ref. 1015289

-22%

DESDE
114,20€
~~145,50€~~



TOTAL ETCH
EXCITE F TF / EXCITE F TF DUPLO
IVOCLAR
1x frasco de 5ml
Adesivo monocomponente fotopolimerizável com libertação de flúor.
Ref. 1500040 1x5ml
Ref. 1500042 2x5ml

-30%

194,95€
~~279,02€~~



TOTAL ETCH
PRIME & BOND NT
DENTSPLY
Adesivo para compómeros e compósitos.
2x frasco de 4,5 ml
Ref. 1015137

-35%

78,10€
~~121,06€~~



UNIVERSAL
PRIME&BOND ACTIVE
DENTSPLY
1x frasco de 4ml
Ref. 1015143
Preço final sem descontos adicionais.

Mais universal do que nunca. A primeira VivaPen com polimerização dupla.

Adhese[®] 2

- Adesivo universal com propriedades de polimerização dupla: confiável mesmo em situações com exposição limitada à luz
- Força de adesão sempre elevada (>25 MPa) no esmalte e na dentina^[1]
- Utilização eficiente do material e dispensação com VivaPen

-6%
DESDE
74,80€
~~79,25€~~



ADHESE 2 VIVAPEN 2ml
Ref. 1500664

ADHESE 2 FRASCOS 5g
Ref. 1500663

ADHESE 1 FRASCO 5g
Ref. 1500662

NOVO

ivoclar.com
Making People Smile

ivoclar

ÁCIDOS / MICRO APLICADORES



ÁCIDOS

ÁCIDO JUMBO PRO 37%

PROCLINIC

1x seringa de 36,7ml
+ 2x seringas de 2,25ml (Total= 42,2 ml)
+ 24x pontas de aplicação
+ conector para as seringas.

Ácido Fosfórico Jumbo 37% Proclinic
O aliado ideal para um condicionamento ácido preciso e rápido. Este gel de alta qualidade destaca-se pela sua excelente tixotropia, mantendo-se fixo no local de aplicação sem escorrer. A sua cor verde vibrante garante uma visibilidade

perfeita em contraste com o dente, facilitando o controlo visual do clínico. Além disso, foi formulado para um enxágue ultra-rápido, otimizando o tempo de cadeira e garantindo superfícies totalmente limpas para a adesão. No formato Jumbo, oferece a máxima rentabilidade para a clínica. Vantagens: Não escorre, fácil de visualizar e lavagem instantânea.

Ref. 1015079



-80%

13,70€
~~68,03€~~

CADA
0,41€



-61%

4,80€
~~12,37€~~

OBTURAÇÃO

PONTAS PARA SERINGA DE ÁCIDO

Pontas de distribuição de ácido azul.
Compatível com ácidos da marca Proclinic
Ref. 1015080, 1015078 e 1015079.
12x unidades

Ref. 1015263



-77%

45,40€
~~201,19€~~

ÁCIDOS

OCTACID JUMBO

OCTACID JUMBO

2x seringas de 25 ml + 2x seringas x 3,3 ml
(Total=56,6ml) + 25x pontas de aplicação + conector para as seringas.

Acido ortofosfórico em gel a 37% de cor azul.

Ref. 1015245

Preço final sem descontos adicionais.



-45%

12,40€
~~58,53€~~

ÁCIDOS

ÁCIDO JUMBO

BESTDENT

1x seringa de 28,1ml + 2x seringas de 2,3ml (Total= 30,4ml) + 24x pontas de aplicação + conector para as seringas.

Ref. 1015118



-11%

23,30€
~~26,10€~~

ÁCIDOS

TOTAL ETCH 37% 2 SERINGAS

IVOCLAR

2x seringas de 2g + 10 pontas anguladas 45°.

Ref. 1015171



-50%

14,20€
~~28,66€~~

ÁCIDOS

ÁCIDO GEL VERDE

PROCLINIC

3x seringas de 3ml + 12x cânulas de aplicação
Ácido ortofosfórico a 37% gel de cor verde.

Tixotrópico e de viscosidade média.

Ref. 1015078



-60%

8,25€
~~20,87€~~

ÁCIDOS

ÁCIDO GRAVADOR AZUL

BESTDENT

1x seringa de 12ml + 12x cânulas de aplicação
Ácido ortofosfórico a 37%

Ref. 1015119



-36%

43,91€
~~68,13€~~

MICRO APLICADORES

MICRO APLICADORES

MICROBRUSH

4x frascos de 100x unidades

Ref. 1017265 Superfino

Ref. 1017263 Regular

Ref. 1017264 Fino



-78%

3,25€
~~14,99€~~

MICRO APLICADORES

MICRO APLICADORES

PROCLINIC

100x unidades

Ref. 1017261 Fino

Ref. 1017262 Regular

OFERTA*: 4 + 1

NA COMPRA DE 4 EMBALAGENS DE MICROAPLICADORES PROCLINIC, OFERTA DE: 1 EMBALAGEM IGUAL. *CAMPANHA VÁLIDA DE 01/07/2026 ATÉ 31/08/2026. NÃO ACUMULÁVEL COM OUTRAS PROMOÇÕES OU OFERTAS EM VIGOR. LIMITADA AO STOCK EXISTENTE.



-70%

2,80€
~~9,29€~~

MICRO APLICADORES

MICRO APLICADORES

BESTDENT

100x unidades

Em bola de fibra não absorvente

Ref. 1017260 Fino

Ref. 1017259 Regular

-35%

43,00€
66,05€



COMPÓSITOS UNIVERSAIS
OMNICHROMA
TOKUYAMA
1x seringa de 4 g
Ref. 1016257 Blocker
Ref. 1016258 Seringa

-35%

44,70€
68,68€



COMPÓSITOS FLUIDOS
OMNICHROMA FLOW
TOKUYAMA
1x seringa de 4 g
Ref. 1018832 Flow seringa
Ref. 1018833 Flow Blocker seringa

OFERTA*: 1 + 1

NA COMPRA DE 1X SERINGA DE OMNICHROMA FLOW OU FLOW BLOCKER, OFERTA DE 1X UNIDADE IGUAL. *CAMPANHA VÁLIDA DE 01/07/2026 ATÉ 31/08/2026. EXCLUSIVA LOJA ONLINE. E LIMITADA AO STOCK EXISTENTE.

-5%

69,20€
72,80€



COMPÓSITOS UNIVERSAIS
ESTELITE ASTERIA SERINGA
TOKUYAMA
1x frasco universal Bond A de 5 ml + 1x frasco universal Bond B de 4 ml + 1x godê de mistura + 5x godês de mistura descartáveis + 25x microaplicadores.
Ref. 1016359 A1B
Ref. 1016360 A2B
Ref. 1016361 A3B

-5%

69,40€
72,95€



COMPÓSITOS POSTERIORES
ESTELITE QUICK POSTERIOR SERINGA
TOKUYAMA
1x seringa de 4 g
Ref. 1017395 PA3
Ref. 1017396 PA2
Ref. 1017397 PA1
Ref. 1017398 PCE

-21%

54,60€
69,38€



COMPÓSITO UNIVERSAL
ESTELITE SIGMA QUICK SERINGAS
TOKUYAMA
1x seringa de 4 g
Ref. 1017409 A2
Ref. 1017410 A3
Ref. 1017414 OA2

-13%

145,00€
167,35€



CIMENTOS DENTÁRIOS
ESTECEM II REPOSIÇÃO
TOKUYAMA
1x seringa automix de 4,6 ml
Ref. 1016164 Universal
Ref. 1016166 Pasta Castanha
Ref. 1016167 Branco Opaco

-30%

101,70€
145,22€



ADESIVO UNIVERSAL
KIT ADESIVO UNIVERSAL BOND II
TOKUYAMA
1x seringa de 4 g
Ref. 1033684

-16%

132,60€
157,22€



ADESIVO SELF-ETCH
KIT ADESIVO BOND FORCE II
TOKUYAMA
1x seringa de 3 g + 10 pontas de aplicação.
Ref. 1015266

-30%
190,00€
~~271,29€~~

MATRIZES METÁLICAS
KIT MATRIZES PRÉ-FORMADAS METAFIX
KERR
150x unidades
Ref. 2023340



-45%
62,00€
~~112,57€~~

REPOSIÇÃO METAFIX
KERR
50x unidades
Ref. 1019612 Grande
Ref. 1019613 Pequena
Ref. 1019614 Medias

-35%
16,04€
~~24,80€~~

MATRIZES METÁLICAS
ADAPT
KERR
30x unidades
Espessura: 0,045 mm.
Ref. 1019599 N° 379
Ref. 1019598 N° 376
Ref. 1019603 N° 377
Ref. 1019600 N° 382
Ref. 1019601 N° 378

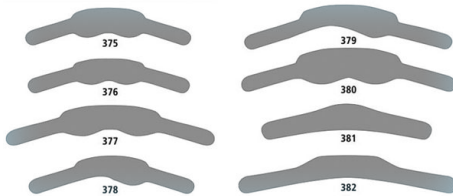

-42%
51,75€
~~89,69€~~

MATRIZES TRANSPARENTES
ADAPT SUPERCAP
KERR
50x unidades
Ref. 1019528 5mm - 0.050mm
Ref. 1019529 6,30mm - 0.050mm



-41%
11,65€
~~19,64€~~

MATRIZES TRANSPARENTES
HAWE STRIPOLL
KERR
1x rolo de 15 m
Ref. 1019607 (685) 6mm
Ref. 1019605 (686) 8mm
Ref. 1019606 (687) 10mm



-45%
7,15€
~~13,01€~~

MATRIZES METÁLICAS
HAWE STEEL
KERR
1x rolo de 3 m
3 metros 0,045mm
Ref. 1019466 (499 A) 5mm
Ref. 1019464 (499 B) 6mm
Ref. 1019465 (499 C) 7mm
5 metros 0,030mm
Ref. 1019617 (399 A) 5mm
Ref. 1019619 (399 B) 6mm
Ref. 1019618 (399 C) 7mm



Preço final sem descontos adicionais.

-37%
198,54€
~~313,25€~~

MATRIZES
KIT SUPERMAT SORTIDO
KERR
Kit de 1 suporte SuperLock + 14xmatrizes Adapt SuperCap + 6 matrizes transparentes Adapt SuperCap
Ref. 1019767



-46%
6,20€
~~11,42€~~

MATRIZES
SUPER THIN
KERR
30x unidades
Espessura: 0,038mm
Ref. 1019501 N° 1201
Ref. 1019495 N° 1202
Ref. 1019498 N° 1203
Ref. 1019497 N° 1205
Ref. 1019502 N° 1206
Ref. 1019499 N° 1207

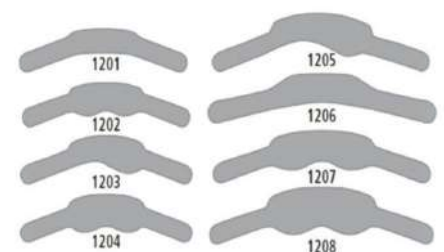



-51%

21,00€
43,04€

POSTES FIBRA DE VIDRO
POSTES
PROCLINIC
8 unidades
Ref. 1028455 ø 1,0 mm
Ref. 1028458 ø 1,2 mm
Ref. 1028456 ø 1,4 mm
Ref. 1028457 ø 1,6 mm



-27%

5,80€
7,90€

POSTES DE ROSCA
ANCOREX DOURADOS
NORDIN
12x unidades
Ref. 1028742 N.1 L
Ref. 1028743 N.1 M
Ref. 1028738 N.2 S
Ref. 1028749 N.3 S
Ref. 1028747 N.3 M
Ref. 1028744 N.4 M

Para mais modelos consultar www.montellano.pt.



-11%

146,13€
163,91€

POSTES FIBRA DE VIDRO
RELYX
SOLVENTUM
10x unidades
Ref. 1028480 N° 0 ø 1,1 mm
Ref. 1028478 N° 1 ø 1,3 mm
Ref. 1028481 N° 2 ø 1,6 mm
Ref. 1028479 N° 3. ø 1,9 mm



-28%

49,50€
68,97€

PINOS
PINOS
STABILOK
20x unidades + 1 broca
Ref. 1028363 Aço Inox 0,60 mm
Ref. 1028364 Titânio 0,60 mm
Ref. 1028361 Aço Inox 0,76 mm
Ref. 1028362 Titânio 0,60 mm



-28%

401,70€
559,80€

POSTES DE TITÂNIO
KIT INTRO UNIMETRIC
DENTSPLY
Kit 120 postes + 7 brocas e acessórios
Ref. 1028899 ø 1,0 mm
Ref. 1028895 ø 0,8 mm

Veja os preços de todos os artigos em www.montellano.pt.



-31%

66,10€
95,55€

POSTES DE TITÂNIO
REPOSIÇÃO UNIMETRIC
DENTSPLY
25x unidades
Ref. 1028811 1mm Curtos 110l Azul
Ref. 1028813 8mm Curtos 108s Branco
Ref. 1028814 1mm Médios 210s Verde
Ref. 1028815 8mm Médios 208l Amarelo
Ref. 1028816 1mm Curtos 110s Azul
Ref. 1028818 8mm Minis 008s Lilás
Ref. 1028819 8mm Médios 208s Amarelo
Ref. 1028820 8mm Curtos 108l Branco

Para mais modelos consultar www.montellano.pt.



-31%

46,90€
67,93€

MATRIZES METÁLICAS
PALODENT V3
DENTSPLY
50x unidades
Ref. 1019509 3,5mm
Ref. 1019506 4,5mm
Ref. 1019507 5,5mm
Ref. 1019508 6,5mm
Ref. 1019510 7,5mm

Preço final sem descontos adicionais.



-33%

124,30€
186,09€

MATRIZES
PONTA AUTOMATRIX REPOSIÇÃO
DENTSPLY
1x unidade
Ref. 1019677



-31%

49,20€
70,90€

MATRIZES METÁLICAS
QUICKMAT DELUXE
POLYDENTIA
100x unidades
0,025mm
Ref. 1019628 Pré-molares 5mm
Ref. 1019629 Molares 6,4mm
0,04mm
Ref. 1019630 Pré-molares 5mm
Ref. 1019631 Molares 6,4mm



-36%

50,30€
78,36€

OBTURAÇÃO
MATRIZES METÁLICAS PRÉ-FORMADAS AUTOMATRIX
DENTSPLY
72x unidades
Ref. 1019649 MR
Ref. 1019650 NR
Ref. 1019651 MT
Ref. 1019652 WR



-32%

46,90€
68,49€

PORTA-MATRIZES
DENTATUS
1x unidade
Ref. 1019460 Direito
Ref. 1019461 Esquerdo



-62%

DESDE
5,90€
15,41€

MATRIZES METÁLICAS
MATRIZ EM ROLO
PROCLINIC
1x rolo de 3 m
0,05mm
Ref. 1019587 Largura 5mm
Ref. 1019586 Largura 6mm
Ref. 1019585 Largura 7mm
0,03mm
Ref. 1019523 Largura 5mm
Ref. 1019524 Largura 6mm
Ref. 1019525 Largura 7mm

Veja os preços de todos os artigos em www.montellano.pt.

TIRAS DE ACABAMENTO / PAPEL ARTICULAR



-50%

6,99€
~~13,99€~~



CUNHAS DE MADEIRA

BESTDENT

1x rolo de 3 m

- Ref. 1018994 Laranja extra pequenas
- Ref. 1018991 Brancas pequenas
- Ref. 1018992 Verdes pequenas
- Ref. 1018990 Amarelas médias
- Ref. 1018993 Rosa grandes
- Ref. 1018989 Azuis extra grandes



-50%

11,25€
~~22,37€~~

CUNHAS DE MADEIRA

KERR

1x rolo de 3 m

- Ref. 1019026 Turquesa
- Ref. 1019024 Laranja
- Ref. 1019025 Branca
- Ref. 1019027 Verde
- Ref. 1019021 Vermelha
- Ref. 1019023 Azul

Preço final sem descontos adicionais.

-24%

39,90€
~~52,43€~~



CUNHAS PLÁSTICAS

CUNHAS PLÁSTICAS

PALODENT V3

1x rolo de 3 m

- Ref. 1018995 Pequenas
- Ref. 1018996 Médias
- Ref. 1018997 Grandes



-40%

16,80€
~~28,07€~~



TIRAS DE ACABAMENTO

POLIÉSTER

BESTDENT

150x unidades

Poliéster. Largura 4 mm

Ref. 1002797



TIRAS DE ACABAMENTO

AÇO INOXIDÁVEL

HÓRICO

12x unidades

Ref. 1002787 0.09 mm Fino 1 lado

Ref. 1002786 0.10 mm Médio 1 lado

-19%

8,05€
~~9,98€~~



-56%

5,70€
~~13,00€~~



TIRAS DE ACABAMENTO

ABRASIVAS METÁLICAS

PROCLINIC

12x unidades

Ref. 1002792 4 mm 2 lados

-48%

12,99€
~~24,92€~~



PAPEL DE ARTICULAR

PAPEL DE ARTICULAR

BAUSCH

300x unidades (200 micras)

Ref. 1029792 BK 01

Ref. 1029791 BK 02

Preço final sem descontos adicionais.



-39%

11,85€
~~19,36€~~



PAPEL DE ARTICULAR

PAPEL DE ARTICULAR

PROCLINIC

300x unidades (200 micras)

Ref. 1029789 Cor Azul

Ref. 1029790 Cor Vermelha



DESCONTOS POR ESCALÃO

Agora, para além dos seus descontos habituais, ainda pode usufruir de descontos por escalão.

QUANTO MAIS COMPRAR, MAIS PODE POUPAR!

- Compras ≥ 300 € = 2% desconto
- Compras ≥ 500 € = 3% desconto
- Compras ≥ 1000 € = 5% desconto



-30%
DESDE
20,20€
~~34,29€~~



PEDRA DE ARKANSAS

SHOFU
12x unidades

FG C.A.

DURA WHITE

	FL2	Ref. 1003542	Ref. 1003541
	RD1	Ref. 1003543	Ref. 1003544
	CN1	Ref. 1003546	Ref. 1003547
	CY2	Ref. 1003545	
	WH1	Ref. 1003548	

DURA GREEN

	FL2	Ref. 1003497	Ref. 1003498
--	-----	--------------	--------------

Veja os preços de todos os artigos em www.montellano.pt.



-41%
31,60€
~~34,29€~~



DISCOS DE PLÁSTICO
KIT DE POLIMENTO / POP ON
PROCLINIC

100 discos de plástico (25x unidades de 4x tipos de grão) + 1x mandril.
Ref. 1002544 Kit ø 10 mm
Ref. 1002543 Kit ø 14 mm



-59%
25,20€
~~61,66€~~



DISCOS POP/ON
REPOSIÇÃO DE DISCOS
PROCLINIC

100x unidades
Ø 10 mm
Ref. 1002502 Grosso
Ref. 1002503 Médio
Ref. 1002501 Fino
Ref. 1002504 Extrafino
Ø 14 mm
Ref. 1002516 Grosso
Ref. 1002517 Médio
Ref. 1002515 Fino
Ref. 1002514 Extrafino

Veja os preços de todos os artigos em www.montellano.pt.

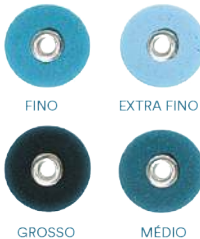

-27%
46,99€
~~64,33€~~

DISCOS POP/ON PAPEL
SOLVENTUM

85 discos de papel
POP/ON 1981 Ø 9,5 mm
Ref. 1002519 Grosso
Ref. 1002521 Médio
Ref. 1002518 Fino
Ref. 1002520 Extrafino
POP/ON 1982 Ø 12,7 mm
Ref. 1002524 Grosso
Ref. 1002522 Médio
Ref. 1002523 Fino
Ref. 1002525 Extrafino

Preço final sem descontos adicionais.



-27%
46,99€
~~64,33€~~

DISCOS POP/ON PLÁSTICO
SOLVENTUM

85 discos de plástico
POP/ON 2381
Ref. 1002526 Grosso
Ref. 1002529 Médio
Ref. 1002527 Fino
Ref. 1002528 Extrafino
POP/ON 2382
Ref. 1002532 Grosso
Ref. 1002530 Médio
Ref. 1002533 Fino
Ref. 1002531 Extrafino

Preço final sem descontos adicionais.



-53%
13,80€
~~29,56€~~



PONTAS DE ARKANSAS

PROCLINIC
10x unidades
Ref. 1003576 Turbina (F.G.)
Ref. 1003577 Contra Ângulo (C.A.)

-43%
24,35€
~~42,68€~~



DISCOS POLIMENTO

OPTIDISK

KERR

100 discos

	Ø 9,6mm	Ø 12,6mm	Ø 15,9mm
ExtraGrosso	Ref. 1002511	-----	-----
Grosso	Ref. 1002507	Ref. 1002512	-----
Fino	Ref. 1002510	Ref. 1002513	-----
Extrafino	Ref. 1002509	Ref. 1002508	Ref. 1002505

CIMENTOS

-39%
255,90€
417,75€



CIMENTO DEFINITIVO
KIT RELYX UNICEM 2
SOLVENTUM

3x seringas automix de 8,5 g + 30 pontas de mistura regulares + 20 pontas de mistura anchas + 15 pontas de alongamento + 5 pontas intraorais
Ref. 1015453 A2 Universal
Ref. 1015452 Translucido
Ref. 1015454 A3 Opaco

Para mais cores ver www.montellano.pt.

-34%
108,40€
163,83€



CIMENTO DEFINITIVO
REPOSIÇÃO RELYX UNICEM 2
SOLVENTUM

1x seringa automix de 8,5 g + 10 pontas misturadoras e pontas de alongamento
Ref. 1015663 Translucida
Ref. 1015665 A2 Universal
Ref. 1015664 A3 Opaco

Preço final sem descontos adicionais.

-30%
32,95€
47,00€



HIDRÓXIDO DE CÁLCIO
CALCICUR
VOCO

1x seringa de 2 ml + 5 pontas
Ref. 1016113 1 Seringa 2,5g + pontas
Ref. 1016110 3 seringas 2,5g + pontas

Preço final sem descontos adicionais.



LOJA ONLINE

Tudo o que precisa num só clique!

Mais informações na Pág. 19

-36%
43,00€
66,83€



HIDRÓXIDO DE CÁLCIO COM IODOFÓRMIO
FORENDO PASTE
PULPDENT

1x seringa de 2,2g + 20x pontas
Ref. 1016058

-30%
30,40€
43,60€



ADESIVO DE PORCELANA
ÁCIDO FLUORÍDRICO
9% ULTRADENT
ULTRADENT

2x seringas de 1,2 ml/cada
Ref. 1019847

Preço final sem descontos adicionais.

-24%
129,80€
170,90€



OBTURAÇÃO
FUJI PLUS FULL SET
GC

15 g de pó + 7 ml de líquido + 6,5 ml de condicionador
Ref. 1015874

-5%
59,50€
62,70€



HIDRÓXIDO DE CÁLCIO
ULTRACAL XS
ULTRADENT

4x seringas de 1,2 ml
Ref. 1015715

-31%
85,80€
125,02€



CIMENTO REPARADOR
BIOCERÂMICO
NEOPUTTY
ZARC

1 seringa de 0,5 g
NeoPUTTY® é um cimento biocerâmico reparador pré-misturado, bioativo e otimizado para manuseio e colocação mais eficientes. Oferece excelente desempenho para procedimentos odontológicos que entram em contato com polpa vital e tecido perirradicular.
Ref. 1050227

-36%

47,30€
73,49€



CIMENTO PROVISÓRIO

IRM
DENTSPLY

1x frasco com 40g de pó + 1x frasco com 15 ml de líquido

Ref. 1015819

Preço final sem descontos adicionais.



-30%

32,50€
46,15€



CIMENTO PROVISÓRIO
INLAYS - ONLAYS
BESTDENT

3x seringas de 3 g

Material fotopolimerizável para preenchimento temporário de cavidades e proteção temporária em técnicas de inlay e onlay. Também adequado para selar o acesso a parafusos de implantes. Fácil de aplicar, uma vez que não adere ao instrumento durante a aplicação e é fácil e conveniente de remover numa só peça. Selagem temporária duradoura e segura, baixa contração de polimerização. Pode ser utilizado em preparações de incrustações com paredes profundas e paralelas. Tonalidade universal.

Ref. 1015774

-44%

10,30€
18,54€



CIMENTO PROVISÓRIO

FERMIN
DETAX

1x frasco de 40 g

Endurece na boca com interação da saliva. Aderência na cavidade, selamento marginal, fácil de remover.

Ref. 1015832 Cor Branca Opaca

-36%

14,15€
22,12€



CIMENTO PROVISÓRIO

CAVIT

SOLVENTUM

28g

Ref. 1015626 Cor Branca

Preço final sem descontos adicionais.

-42%

27,60€
47,96€



CIMENTO PROVISÓRIO

TEMP-BOND

KERR-HAWE

50g de pasta base + 15 g de pasta catalizadora + block de mistura

Ref. 1015460 com eugenol

Ref. 1015461 NE sem eugenol



-56%

5,10€
11,59€



CIMENTO PROVISÓRIO

MARFIL
BESTDENT

1x frasco de 38 g

Pasta suave de sulfato de cálcio, óxido de zinco, óleo mineral, estearato de zinco, bióxido de titânio.

Ref. 1015776

-10%

76,50€
85,10€



CIMENTO PROVISÓRIO

CLIP TRIPACK

VOCO

3x seringas de 4 g

Ref. 1015527 Com flúor

Ref. 1015528 Sem flúor

-26%

30,30€
40,90€



CIMENTO PROVISÓRIO

CLIP FLOW

VOCO

2x seringas de 1,8g + pontas

Ref. 1016125

CIMENTOS DEFINITIVOS



-19%
169,90€
~~210,76€~~

DEFINITIVO RESINA
RELYX UNIVERSAL
 SOLVENTUM
 1x seringa de 3,4 g + 15 micro pontas de mistura + 5 pontas endo alongamento
Ref. 1015569 TR
Ref. 1015570 A1

Preço final sem descontos adicionais.

OFERTA*: 1 SCOTCHBOND UNIVERSAL PLUS

*NA COMPRA DE 3 REPOSIÇÕES DO RELYX UNIVERSAL, OFERTA DE: 1 FRASCO DE 5ML DE SCOTCHBOND UNIVERSAL PLUS. *CAMPANHA VÁLIDA DE 01/07/2026 ATÉ 30/09/2026. NÃO ACUMULÁVEL COM OUTRAS PROMOÇÕES OU OFERTAS EM VIGOR. LIMITADA AO STOCK EXISTENTE.



-32%
68,70€
~~101,97€~~

CIMENTO DEFINITIVO
RESINA DUAL
 PROCLINIC EXPERT

1x seringa automix de 8g + 10 pontas de mistura + 10 pontas intraorais angulares finas + 10 pontas intraorais angulares XX-finas.

Ref. 1015648 Dentina
Ref. 1015647 Translúcido



OFERTA*: CIMENTO PROVISÓRIO BESTDENT

NA COMPRA DE 1X SERINGA DE CIMENTO DEFINITIVO PROCLINIC EXPERT (REF. 1015647 OU 1015648), OFERTA: 1X EMBALAGEM DE CIMENTO PROVISÓRIO BESTDENT (REF. 1015776). *CAMPANHA VÁLIDA DE 01/07/2026 ATÉ 31/08/2026. EXCLUSIVA LOJA ONLINE. E LIMITADA AO STOCK EXISTENTE.



-32%
63,60€
~~93,70€~~

CIMENTO DEFINITIVO
REBILDA DC QUICK MIX
 VOCO
 1x seringa automix cor dentina de 10 g + acessórios.
Ref. 1016150

Preço final sem descontos adicionais.



-34%
72,60€
~~109,65€~~

CIMENTO DEFINITIVO / IONÓMERO DE VIDRO
KETAC CEM EASY MIX
 SOLVENTUM
 1x frasco de 30g de pó + 1x frasco de 12ml de líquido.
Ref. 1015732

Preço final sem descontos adicionais.



-10%
207,10€
~~229,00€~~

CIMENTO DEFINITIVO
CIMENTO DEFINITIVO MULTILINK AUTOMIX
 IVOCLEAR
 1x seringa automix de 9g + 15 pontas de mistura
Ref. 1015455 Opaco
Ref. 1015456 Amarelo
Ref. 1015457 Transparente



-20%
89,10€
~~112,03€~~

CIMENTO DEFINITIVO
PARACORE AUTOMIX
 COLTENE
 2x seringas automix de 5 ml + 20 pontas misturadoras
Ref. 1015523 Dentina



-24%

33,80€
44,19€



IONÓMERO DE VIDRO
FUNDO CAVIDADE LC
PROCLINIC EXPERT
1x seringa de 2ml (3,32g) + pontas
Ref. 1038362



-29%

73,60€
104,37€



OBTURAÇÃO DE CANAIS
ROOT CANAL SEALER
PROCLINIC EXPERT
1x seringa de 10 g + 10 pontas de mistura + 10 pontas
intraorais + 1 block de mistura
Ref. 1016056



-25%

65,90€
87,79€



CIMENTO BIOCERÂMICO
MTA BRANCO
PROCLINIC EXPERT
1g de pó + 3 ml de água destilada
Ref. 1016052



-22%

19,90€
25,59€

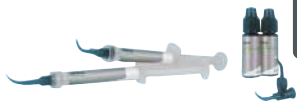

ADESIVO DE PORCELANA
SILANO
PROCLINIC EXPERT
2x seringas de Silano 2 ml + 2x seringas vazias de 1,2
ml + 4x pontas aplicadoras.
Solução de silano monocomponente em seringa que
combinado com um condicionador prévio de ácido
fluorídrico, melhora os valores de adesão e durabili-
dade da restauração.
Ref. 1019856



BASE CAVITÁRIA
IONOSEAL
VOCO
3x seringas de 2,5 g + 20 pontas
Ref. 1016146

Preço final sem descontos adicionais.



VÁRIOS ENDODONTIA
**CIMENTO MTA VPT KIT PÓ
+ LIQUIDO**
VOCO
1x frasco com 10 g de pó + 1x frasco
com 10 ml de líquido
Ref. 1047769

-6%

172,80€
183,30€



HIDRÓXIDO DE CÁLCIO
CALASEPT
DIRETA
4x seringas de 1,5 ml + 20x agulhas Luer Lock
Ref. 1015836

-33%

45,40€
67,61€



OBTURAÇÃO DE CANAIS
AH PLUS
DENTSPLY
4 ml de pasta base + 4 ml de pasta catalizadora
Radiopaco. Mistura de pasta-pasta.
Ref. 1016032

Preço final sem descontos adicionais.

-36%

105,00€
163,58€



OBTURAÇÃO DE CANAIS
AH PLUS JET
DENTSPLY
Ref. 1016033 Seringa 15g + 20 pontas
Ref. 1016031 2 Seringas 15g

Preço final sem descontos adicionais.
Veja os preços de todos os artigos em www.montellano.pt.

-46%

98,00€
179,97€



CIMENTO BIOCERÂMICO
TOTALFILL BC SEALER
FKG
1x seringa de 2g + 15 pontas
Trissilicato de cálcio (silicato + Fosfato + Hidróxido)
Técnica de selamento c/ cone básico de guttaper-
cha. Ideal para obturação a frio.
Ref. 1015868

Preço final sem descontos adicionais.
Veja os preços de todos os artigos em www.montellano.pt.

-47%

124,70€
236,60€



HIDRÓXIDO DE CÁLCIO
LIFE
KERR
12 g de base + 12 g de catalizador
Ref. 1015590 Regular Set (6 min)

-26%

22,85€
30,88€



OBTURAÇÃO DE CANAIS
SEAL APEX
KERR
Tubo de 24 g
Hidróxido de cálcio sem eugenol
Ref. 1015989

-32%

35,30€
51,71€

-16%
52,90€
~~62,94€~~



SILICONE
NORMOSIL LIGHT FAST
NORMON
2x cartuchos de 50ml
Ref. 1039409

-16%
84,70€
~~100,74€~~



SILICONE
NORMOSIL PUTTY FAST
NORMON
1x frasco base de 250 ml + 1x frasco catalizador de 250 ml
Ref. 1039407

-16%
56,50€
~~67,26€~~



COMPÓSITOS
NORMOFILL NANOCERAM SERINGAS
NORMON
1x seringa de 4 g
Ref. 1034411 A2
Ref. 1034413 A3.5
Ref. 1034415 A3

-31%
37,40€
~~54,86€~~



COMPÓSITOS
NORMOFILL NANOCERAM FLOW SERINGAS
NORMON
2x seringas de 1ml
Ref. 1034427 A2
Ref. 1034428 A3
Ref. 1034429 A3.5

-16%
84,70€
~~100,74€~~



COMPÓSITOS
COMPÓSITO NORMOCEM CORE RECONSTRUÇÃO DE COTOS
NORMON
1x seringa automix de 5 ml + 5 pontas misturadoras + 5 pontas intraorais
Ref. 1034447

-16%
52,90€
~~62,94€~~



CIMENTOS DENTARIOS
CIMENTO PROVISÓRIO NORMOCEM TEMP
NORMON
1x seringa automix de 5 ml + 10 pontas de mistura
Ref. 1034453

-16%
158,70€
~~188,94€~~



CIMENTOS DENTARIOS
CIMENTO DEFINITIVO NORMOCEM DC REPOSIÇÃO
NORMON
1x seringa automix de 5 ml
Ref. 1034448 A2
Ref. 1034449 Translúcido



-25%
135,90€
~~180,75€~~

SILICONE DE ADIÇÃO

KIT INTRODUÇÃO VPOSIL PUTTY FAST + LIGHT FAST

VOCO

1x unidade Putty Fast (450 ml de Base + 450 ml de Catalizador) + 2x cartuchos Light Fast de 50 ml + 6 pontas de mistura + 6 pontas intraorais.

Ref. 1012163



-42%
29,99€
~~51,45€~~

SILICONE DE ADIÇÃO

VPS LIGHT

PROCLINIC EXPERT

Ref. 1011961 Light Regular

Ref. 1011958 Light Fast

OFERTA*: ALGINATO ORTHODONTIC

NA COMPRA DE 1X SILICONE PUTTY (REF. 1011976) + 1X LIGTH (REF. 1011958) MARCA PROCLINIC EXPERT, OFERTA*: 1X EMBALAGEM DE ALGINATO ORTHODONTIC MARCA PROCLINIC (REF. 1010994). CAMPANHA VÁLIDA DE 01/07/2026 ATÉ 31/08/2026. EXCLUSIVA LOJA ONLINE. E LIMITADA AO STOCK EXISTENTE.



-64%
29,99€
~~82,68€~~

SILICONE DE ADIÇÃO

VPS PUTTY

PROCLINIC EXPERT

1x unidade de 250 ml (Base) + 1x unidade de 250 ml (Catalizador)

Ref. 1011977 Soft Regular

Ref. 1011976. Soft Fast

OFERTA*: ALGINATO ORTHODONTIC

NA COMPRA DE 2X SILICONE PUTTY (REF. 1011976) OU 2X LIGTH (REF. 1011958) PROCLINIC EXPERT, OFERTA*: 1X EMBALAGEM DE ALGINATO ORTHODONTIC MARCA PROCLINIC (REF. 1010994). CAMPANHA VÁLIDA DE 01/07/2026 ATÉ 31/08/2026. NÃO ACUMULÁVEL COM OUTRAS PROMOÇÕES OU OFERTAS EM VIGOR. LIMITADA AO STOCK EXISTENTE.



-53%
39,99€
~~85,56€~~

SILICONE DE ADIÇÃO

ELITE HD+ PUTTY

ZHERMACK

1x unidade de 250 ml (Base) + 1x unidade de 250 ml (Catalizador)

Ref. 1012039 Soft Regular

Ref. 1012038 Soft Fast

Preço final sem descontos adicionais.



-33%
128,30€
~~190,92€~~

SILICONE DE ADIÇÃO

AQUASIL PUTTY

DENTSPLY

1x unidade de 450 ml (Base) + 1x unidade de 450 ml (Catalizador)

Ref. 1012048 Soft Fast

Preço final sem descontos adicionais.



-41%
79,60€
~~135,38€~~

SILICONE DE ADIÇÃO

AFFINIS PUTTY

COLTENE

1x unidade de 300 ml (Base) + 1x unidade de 300 ml (Catalizador)

Ref. 1011874 Soft

Ref. 1011873 Super Soft



-51%
31,75€
~~64,68€~~

SILICONE DE ADIÇÃO

ELITE HD+ LIGHT

ZHERMACK

2x cartuchos de 50 ml + 12 pontas de mistura

Ref. 1012034 Normal

Ref. 1012035 Soft Fast

Ref. 1012036 Regular

Ref. 1012037 Super Light Fast

Preço final sem descontos adicionais.



-44%
115,40€
~~204,37€~~

SILICONE DE ADIÇÃO

AQUASIL ULTRA+ LIGTH

DENTSPLY

4x cartuchos de 50 ml + 12 pontas de mistura

Ref. 1011953 LV regular set

Preço final sem descontos adicionais.



-48%
47,10€
~~90,38€~~

SILICONE DE ADIÇÃO

AFFINIS LIGHT

COLTENE

2x cartuchos de 50 ml + 8 pontas de mistura

Ref. 1012031 Regular

Ref. 1012030 Fast



-42%
29,99€
51,45€

SILICONE DE ADIÇÃO
VPS LIGHT
PROCLINIC EXPERT
2x cartuchos de 50 ml + 12 pontas de mistura
+ 12 pontas intraorais
Ref. 1011961 Light Regular
Ref. 1011958 Light Fast

OFERTA: ALGINATO ORTHODONTIC
NA COMPRA DE 1X SILICONE PUTTY (REF. 1011976) + 1X LIGTH (REF. 1011958) MARCA PROCLINIC EXPERT, OFERTA*: 1X EMBALAGEM DE ALGINATO ORTHODONTIC MARCA PROCLINIC (REF. 1010994). CAMPANHA VÁLIDA DE 01/07/2026 ATÉ 31/08/2026. EXCLUSIVA LOJA ONLINE. E LIMITADA AO STOCK EXISTENTE.

-64%
29,99€
82,68€

SILICONE DE ADIÇÃO
VPS PUTTY
PROCLINIC EXPERT
1x unidade de 250 ml (Base) + 1x unidade de 250 ml (Catalizador)
Ref. 1011977 Soft Regular
Ref. 1011976 Soft Fast

OFERTA: ALGINATO ORTHODONTIC
NA COMPRA DE 2X SILICONE PUTTY (REF. 1011976) OU 2X LIGTH (REF. 1011958) PROCLINIC EXPERT, OFERTA*: 1X EMBALAGEM DE ALGINATO ORTHODONTIC MARCA PROCLINIC (REF. 1010994). CAMPANHA VÁLIDA DE 01/07/2026 ATÉ 31/08/2026. NÃO ACUMULÁVEL COM OUTRAS PROMOÇÕES OU OFERTAS EM VIGOR. LIMITADA AO STOCK EXISTENTE.

-35%
124,30€
191,15€

SILICONE DE ADIÇÃO
VPS 380
PROCLINIC EXPERT
2x cartuchos de 380 ml + 15 pontas de mistura + 2 roscas de BLOQUEIO
Ref. 1011982 Heavy Body Regular

ADAPTAM-SE A TODAS AS TÉCNICAS DE IMPRESSÃO

CONSEGUEM UMA EXCELENTE NOTA NOS TESTES CLINICOS



UM PASSO

Tempo de trabalho Permanência em boca

PUTTY SOFT FAST	1'30"	2'30"
LIGHT BODY FAST	1'30"	2'30"

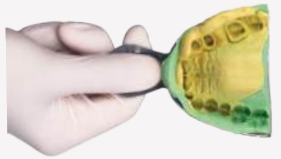

DOIS PASSOS

Tempo de trabalho Permanência em boca

PUTTY SOFT REGULAR	2'	3'30"
ULTRA LIGHT BODY	1'30"	2'30"



THE DENTAL ADVISOR
Proclinic Expert VPS Impression Material
++++ 1/2

THE DENTAL ADVISOR
www.dentaladvisor.com

RATINGS:
Excellent: +++++
Very Good: ++++
Good: +++



-30%

20,15€
~~28,80€~~

**DESINFECÇÃO
DESINCRUSTANTE DE MOLDEIRAS
GREENCLEAN**
CAVEX
1 kg
Ref. 1005014



-28%

88,90€
~~123,58€~~

**SILICONE DE ADIÇÃO
EXPRESS 2 PUTTY
SOLVENTUM**
1x boião 300 ml (Base) + 1x boião 300 ml (Catalizador) + 2 colheres
Ref. 1011914 Soft
Ref. 1011913 Quick



-24%

110,60€
~~144,60€~~

**SILICONE DE ADIÇÃO
V-POSIL PUTTY
VOCO**
1x unidade de 450 ml (Base) + 1x unidade de 450 ml (Catalizador)
Ref. 1012157 Putty Fast

OFERTA*: 3 + 1

NA COMPRA DE 3 V-POSIL PUTTY FAST OU V-POSIL LIGHT FAST, OFERTA DE: UNIDADE IGUAL. CAMPANHA VÁLIDA DE 01/07/2026 ATÉ 31/08/2026. NÃO ACUMULÁVEL COM OUTRAS PROMOÇÕES OU OFERTAS EM VIGOR. LIMITADA AO STOCK EXISTENTE.



-61%

13,00€
DESDE ~~33,51€~~

**PONTAS PARA MISTURA DE
SILICONES**
50x unidades
Ref. 1011565 1:1 Amarela Pequena



**PONTAS PARA MISTURA DE
SILICONES**
50x unidades
Ref. 1011563 1:1 Verde Grande



**PONTAS PARA MISTURA DE SILI-
CONES**
50x unidades
Ref. 1011564 1:1 Azul 469/6



-32%

99,90€
~~147,55€~~

**SILICONE DE ADIÇÃO
EXPRESS 2 LIGHT
SOLVENTUM**
4 cartuchos de 50 ml + 10 pontas de mistura amarelas Garant
Ref. 1011888 Standard
Ref. 1011892 Standard Quick
Ref. 1011894 Regular

Preço final sem descontos adicionais.

OFERTA*: 2 + 1

NA COMPRA DE QUALQUER COMBINAÇÃO DE SILICONES EXPRESS 2 HEAVY E FLOW, OFERTA DE: 1 REPOSIÇÃO IGUAL. *CAMPANHA VÁLIDA DE 01/07/2026 ATÉ 30/09/2026. NÃO ACUMULÁVEL COM OUTRAS PROMOÇÕES OU OFERTAS EM VIGOR. LIMITADA AO STOCK EXISTENTE.



-14%

58,60€
~~68,30€~~

**SILICONE DE ADIÇÃO
V-POSIL LIGHT
VOCO**
2x cartuchos de 50 ml
Ref. 1011975 Light Fast

OFERTA*: 3 + 1

NA COMPRA DE: 3 UNIDADES DE V-POSIL LIGHT FAST OU V-POSIL PUTTY FAST, OFERTA*: 1 UNIDADE IGUAL. CAMPANHA VÁLIDA DE 01/07/2026 ATÉ 31/08/2026. NÃO ACUMULÁVEL COM OUTRAS PROMOÇÕES OU OFERTAS EM VIGOR. LIMITADA AO STOCK EXISTENTE.



-69%

3,65€
~~11,80€~~

**MOLDEIRAS AÇO INOX
REPOSIÇÃO
ASA DENTAL**
1x unidade

	U6	U5	U4	U3	U2	U1
Superiores	Ref. 1011264	Ref. 1011262	Ref. 1011267	Ref. 1011272	Ref. 1011268	Ref. 1011266
Inferiores	Ref. 1011261	Ref. 1011263	Ref. 1011269	Ref. 1011271	Ref. 1011265	Ref. 1011270

TIPS INTRAORAI AMARELOS
Bolsa 50x unidades
Ref. 1011689

-75%

4,80€
~~19,99€~~

ALGINATO



ALGINATO ORTHODONTIC

PROCLINIC
453 g

Ref. 1010994 Aroma Cítrico

Preço final sem descontos adicionais.



-59%

6,90€
16,69€

OFERTA*: MOLDEIRAS DE PLÁSTICO BD

NA COMPRA DE 5X EMBALAGEM DE ALGINATO ORTHODONTIC (REF. 1010994), OFERTA DE: 1 CONJUNTO DE MOLDEIRAS BESTDENT (REF. 1011282 OU OUTRAS À SUA ESCOLHA). CAMPANHA VÁLIDA DE 01/07/2026 ATÉ 31/08/2026. NÃO ACUMULÁVEL COM OUTRAS PROMOÇÕES OU OFERTAS EM VIGOR. LIMITADA AO STOCK EXISTENTE.



ALGINATO ORTHOPRINT

ZHERMACK
500g

Ref. 1011034 Rápido

Preço final sem descontos adicionais.

-53%

7,70€
16,42€



ALGINATO CROMÁTICO CHROMALG'X

ACTEON
1x bolsa de 500g

Ref. 1010992

-34%

11,40€
17,29€



ALGINATO HYDROGUM 5

ZHERMACK
453 g

Ref. 1011036 Cor lilás | Aroma a Mangostão

Preço final sem descontos adicionais.

-57%

9,30€
21,78€

FIO E PASTAS DE RETRAÇÃO



FIO RETRAÇÃO FIO DE RETRAÇÃO

BESTDENT
254 cm

Ref. 1011760 N.0

Ref. 1011761 N.1

Ref. 1011811 N.00

Ref. 1011812 N.000

Preço final sem descontos adicionais.

-62%

8,45€
22,01€



FIO RETRAÇÃO ULTRAPAK

ULTRADENT
1x unidade de 244 cm
100% Algodão.

Ref. 1011796 N.º000 Negro

Ref. 1011798 N.º00 Amarelo

Ref. 1011768 N.º0 Violeta

-37%

15,15€
24,00€



RETRAÇÃO GENGIVAL VISCOSTAT CLEAR

ULTRADENT
30 ml

Ref. 1011800

-34%

48,40€
73,10€



RETRAÇÃO GENGIVAL PASTA DE RETRAÇÃO

VOCO
25x cápsulas de 0,30 g

Ref. 1011841

Preço final sem descontos adicionais.

-32%

55,50€
81,70€

CADA
2,68€



IMPRESSÃO IMPREGUM F

SOLVENTUM
2x unidades de 120 ml (Base) + 2x unidades de 15 ml (Catalizador) + Bloco de mistura.

Ref. 1011512

-20%

139,50€
175,15€



IMPRESSÃO RETRACTOR GENGIVAL EXPASYL SABOR NEUTRO

ACTEON
20x unidades

Ref. 1011785

-37%

158,60€
251,30€

-26%
55,00€
 74,30



COMPOSITO
EVER X FLOW
 GC
 1x seringa de 2ml (3,70g)
Ref. 1016715 BULK
Ref. 1016714 DENTIN

-33%
115,00€
 171,90€



COMPOSITO
INJECTION MOULDING KIT
 GC
 Conjunto contém: 1x cartucho de 48 ml (Exaclear) + 3x seringas de 1 ml (G-Aenial universal injectable: A1 - A2 - A3) + 3x pontas de mistura tipo II L + pontas dispensadoras
Ref. 1018354

-26%
67,00€
 91,15€



REGISTO DE MORDIDA
EXACLEAR
 GC
 2x cartuchos de 48 ml + 6x pontas de mistura
Ref. 1011738

-27%
230,00€
 314,55€



ADESIVO
G-PREMIO BOND
 GC
 3 frascos de 5 ml
Ref. 1015301

-27€
59,00€
 80,65€



CIMENTOS DENTÁRIOS
G-CEM ONE SINGLE
 GC
 1x seringa automix de 4,6g + pontas misturadoras
Ref. 1016170 AO3
Ref. 1016171 WO

-27%
112,00€
 153,95€



CIMENTOS DENTÁRIOS
G-CEM ONE TWIN
 GC
 2x seringas automix de 4,6 g + 15x pontas de mistura + pontas intraorais
Ref. 1016168 Reposição A2
Ref. 1016169 Reposição translucido

NOVIDADE ✓

-38%

13,50€
21,90€



**ISOLANTES DE SALIVA DRYDENT
PAROTID
DIRECTA**
50 unidades
Ref. 1004799 PEQUENOS
Ref. 1004800 GRANDES



-80%

2,99€
14,69€



ROLOS
**100% ALGODÃO
PROCLINIC**
300 g
Bolsa com fecho para melhor conservação.
Branqueado sem cloro.
Ref. 1003896 N.º 1
Ref. 1003895 N.º 2
Ref. 1003894 N.º 3

-65%

DESDE

0,95€
2,75€



**COMPRESSAS
MEDICOMP**
HARTMANN
100x unidades
Tecido não-tecido. Não esterilizadas.
Ref. 1004313 100 unidades 5x5cm
Ref. 1004311 100 unidades 10x10cm

-32%

1,55€
2,27€



**COMPRESSAS
STERILUX**
HARTMANN
100x unidades
100% Algodão. 17 fios. Não esterilizadas.
Ref. 1004305 100 unidades 5x5cm

Veja os preços de todos os artigos em www.montellano.pt.

-61%

24,80€
63,02€



BANDEJAS
DESCARTÁVEIS
400x unidades
28,5x18,5 cm
Ref. 1004063



-89%

1,10€
9,75€



MÁSCARAS
MÁSCARAS RETANGULARES
BESTDENT
50x unidades
Ref. 1034014 Verdes
Ref. 1039359 Azuis
Ref. 1040616 Pretas
Ref. 1040618 Rosa
Ref. 1040619 Lilás

-70%

4,25€
14,31€



MÁSCARAS
FFP2
20x unidades
Máscaras com 5 camadas de filtragem. Eficiência de filtração ≥ 95% de agentes patogénicos; Cor: Branca.
Ref. 1004442

Limitado ao stock existente.



-63%

8,25€
22,33€



PROTETORES
BABETES
BESTDENT
Rolo 80 unidades
Largura: 55 cm / Comprimento: 63 cm
Ref. 1003995 Verde
Ref. 1003996 Azul Capri
Ref. 1003997 Azul
Ref. 1003998 Laranja

Preço final sem descontos adicionais.

-62%

16,50€
43,01€



BABETES
EURONDA MONOART
501 unidades (10 pacotes de 50x unidades/cada)
Ref. 1003973 Azul Clara
Ref. 1003974 Azul Capri
Ref. 1003971 Azul Laguna
Ref. 1003977 Lilás
Ref. 1003980 Laranja
Ref. 1003982 Verde

-76%

13,45€
56,01€



BABETES
DISPOTECH
500x unidades
Tamanho: 45x31,5 cm
Os Toalhetes/Babetes azuis e verdes contêm: 2 Capas de papel e 1 capa de plástico.
As cores Azul celeste e laranja contêm: 1 Capa de papel e 1 capa de plástico
Ref. 1003984 Azul Celeste
Ref. 1003987 Verde
Ref. 1003986 Azul Capri
Ref. 1003985 Laranja

Preço final sem descontos adicionais.

ESTERILIZAÇÃO
ROLOS DE ESTERILIZAÇÃO BD

BESTDENT
1 unidade

Rolos termoseláveis com teste de esterilização para esterilização em autoclave. Composto por uma face de papel (por onde o vapor penetra) e outra face de plástico (que mantém a esterilidade).

- Ref. 1005227 5 cm
- Ref. 1005224 7,5 cm
- Ref. 1005226 10 cm
- Ref. 1005215 15 cm
- Ref. 1005213 20 cm
- Ref. 1005214 25 cm

-43%

DESDE
8,50€
~~14,85€~~



ESTERILIZAÇÃO
ROLOS DE ESTERILIZAÇÃO

S/M

1 unidade

- Ref. 1005246 5 cm
- Ref. 1005247 7,5 cm
- Ref. 1005244 10 cm
- Ref. 1005240 15 cm
- Ref. 1005241 25 cm

-70%

19,99€
~~67,46€~~

Veja os preços de todos os artigos em www.montellano.pt

-35%

20,00€
~~30,70€~~



BOLSAS PROTETORAS
PARA SENSOR RVG
MGK DENTAL
500x unidades
Ref. 1008881 4x21 cm



-54%

DESDE
25,80€
~~55,86€~~



TOALHETES

BESTDENT

3750x unidades (25x pacotes de 150x toalhetes)

- Ref. 1004488 Dobra Z
- Ref. 1004506 Dobra V

Veja os preços de todos os artigos em www.montellano.pt.
Preço final sem descontos adicionais.

-69%

3,99€
~~12,90€~~



PAPEL ABSORVENTE

BANDEJAS

AKZENTA

250x unidades

- Ref. 1004482 Branca
- Ref. 1004476 Verde
- Ref. 1004477 Azul
- Ref. 1004479 Lilás

-64%

1,45€
~~3,99€~~



DEDAIS PROTETORES

PARA SENSOR RVG

MEDISTOCK

Bolsa de 100x unidades

- Ref. 1008844 Extra-Grande 2,1 cm
- Ref. 1008845 Grande 2,0 cm
- Ref. 1008847 Médio 1,8 cm
- Ref. 1008846 Pequeno 1,5 cm

-25%

19,00€
~~25,21€~~



DESCARTÁVEIS

BATAS COM PUNHO HIDROFÓBICAS NÃO ESTEREIS

ALLE - EURONDA

10x unidades

- Ref. 1004078 Verde
- Ref. 1041382 Amarela
- Ref. 1041383 Lilás
- Ref. 1046929 Rosa
- Ref. 1046930 Azul

-89%

4,35€
~~41,15€~~



BATA

BATAS DESCARTÁVEIS

CARDIVA

10x unidades

- Ref. 1034278 Verde

-30%

8,10€
~~11,62€~~



SERINGAS DESCARTÁVEIS

DISCARDIT LUER

BECTON DICKINSON

100x unidades

- Ref. 1004701 5 ml
- Ref. 1004700 10 ml

-35%

DESDE
27,40€
~~42,13€~~



SERINGAS DESCARTÁVEIS

LUER LOCK

PENTA FERTE

100x unidades

- Ref. 1004704 5 ml
- Ref. 1004699 10 ml

LUVAS DE LÁTEX E NITRILO



LUVAS
LATEX SEM PÓ
BESTDENT
100x unidades
Ref. 1004397 XS
Ref. 1004395 S
Ref. 1004396 M
Ref. 1004398 L
Ref. 1041567 XL



-61%

3,90€
~~9,95€~~

LUVAS
LATEX SEM PÓ
S/M
100x unidades
Ref. 1031334 XS
Ref. 1031330 S
Ref. 1031331 M



-67%

3,30€
~~10,00€~~

SEM PÓ



LUVAS
LATEX COM PÓ
BESTDENT
100x unidades
Ref. 1004390 XS
Ref. 1004388 S
Ref. 1004389 M
Ref. 1004391 L
Ref. 1040893 XL



-63%

3,50€
~~9,40€~~



LUVAS
LATEX COM PÓ
PROCLINIC
100x unidades
Ref. 1040808 XS
Ref. 1040805 S
Ref. 1040806 M
Ref. 1040807 L



-73%

3,99€
~~14,65€~~



LUVAS DE NITRILO
SEM PÓ AZUIS 5G
PROCLINIC
100x unidades
Ref. 1040389 XP
Ref. 1040390 P
Ref. 1040391 M
Ref. 1040392 G



-79%

3,60€
~~16,75€~~



LUVAS DE NITRILO
LUVAS DE NITRILO SEM PO ROSA 3,4G
BESTDENT
100x unidades
Ref. 1040381 Rosa XP
Ref. 1040382 Rosa P
Ref. 1040383 Rosa M
Ref. 1040384 Rosa G



Ref. 1040385 Verde XP
Ref. 1040386 Verde P
Ref. 1040387 Verde M
Ref. 1040388 Verde G

-76%

3,55€
~~14,50€~~



LUVAS DE NITRILO
LUVAS NITRILO SEM PÓ 3G
BESTDENT
100x unidades
Ref. 1037936 XS
Ref. 1004413 S
Ref. 1004415 M
Ref. 1004414 L
Ref. 1040380 XL



-71%

3,55€
~~12,40€~~

LUVAS LATÉX
ESTÉREIS SEM PÓ
PEHA-TAFT
100x unidades
Ref. 1004354 6
Ref. 1004355 6 ½
Ref. 1004356 7
Ref. 1004357 7 ½
Ref. 1004358 8
Ref. 1004386 8 ½



-24%

43,40€
~~57,34€~~

SEM PÓ



LUVAS LATÉX
LUVAS CIRUGICAS ESTÉREIS BD SEM PÓ
BESTDENT
100x unidades
Ref. 1031827 6
Ref. 1031828 6 ½
Ref. 1004378 7
Ref. 1004379 7,5
Ref. 1004380 8
Ref. 1004381 8,5



-37%

20,50€
~~32,31€~~

SEM PÓ

-10%

14,70€
~~16,33€~~



CÂNULAS ASPIRAÇÃO TIPO NÉVOA

SOGEVA
10x unidades
Autoclaváveis.
Ref. 1004112 11 mm 14,5 mm
Ref. 1004113 16 mm 13,0 mm

-47%

8,60€
~~16,27€~~



CÂNULAS DE ASPIRAÇÃO CÂNULAS DE ASPIRAÇÃO RÍGIDAS CRIANÇA

BESTDENT
10 unidades
Ref. 1500146 CRIANÇA AZUIS
Ref. 1500147 CRIANÇA CINZENTAS
Ref. 1500148 ADULTO AZUIS
Ref. 1500149 ADULTO CINZENTAS

-15%

25,20€
~~29,60€~~



CÂNULAS DE ASPIRAÇÃO ASPIRADORES OPTRAGATE DRY CONTROL

IVOCLAR
Ref. 1501329 TEST PACK 2u
Ref. 1501331 30u
Ref. 1501330 60u

-30%

26,00€
~~36,95€~~



ASPIRADORES DE PLÁSTICO ADAPTADORES

BESTDENT
5x unidades
Adaptador de aspirador de saliva de 6 mm à saída da mangueira de 11 mm. Esterilizáveis a 134 °C.
Ref. 1041563 5 unidades



-5%

30,50€
~~32,25€~~

ASPIRADORES DE PLÁSTICO ADAPTADORES 11-16MM

BESTDENT
10x unidades
Adapta as cânulas de 11 mm à saída da mangueira de 16 mm. Esterilizável.
Ref. 1042396

-64%

18,75€
~~51,78€~~



COPOS COLORIDOS

1.000x unidades
Inquebráveis. Diâmetro 7 cm. Altura 7,5 cm
Ref. 1004265 Cor Azul Capri
Ref. 1004268 Cor Lilás
Ref. 1004266 Cor Azul Clara
Ref. 1004267 Cor Verde
Ref. 1004264 Cor Laranja

-54%

35,90€
~~77,61€~~



COPOS DE PLÁSTICO

3000x unidades
Poliétileno Branco. cc 2,8 g.
Inquebráveis. Ø 7cm. Altura 7cm.
Ref. 1004296 3000 unidades
Ref. 1004298 1000 unidades
Veja os preços de todos os artigos em www.montellano.pt.

-44%

8,35€
~~14,89€~~



PARA CÂNULAS E TUBOS DE ASPIRAÇÃO ESCOVILHÕES PARA LIMPEZA

H&W
6x unidades
Cânulas grossas ø1,7cm e tubos de aspiração
Ref. 1004219 6 unidades

-42%

18,70€
~~32,18€~~



PARA CÂNULAS E TUBOS DE ASPIRAÇÃO ESCOVILHÕES PARA LIMPEZA

H&W
12x unidades
Cânulas cirúrgicas finas
Ref. 1004218 12 unidades

-47%

2,10€
~~3,95€~~



CÂNULAS ASPIRAÇÃO

ASPIRADORES BESTDENT
100x unidades
14cm de longitude
Ref. 1004209 Cor Transparente
Ref. 1004190 Branca Opaca
Ref. 1004188 Verde
Ref. 1004186 Azul
Ref. 1004187 Vermelha
Ref. 1004185 Amarela
Ref. 1004184 Laranja
Ref. 1004189 Lilás

Preço final sem descontos adicionais.

-54%

2,95€
~~6,43€~~



CÂNULAS ASPIRAÇÃO

ASPIRADORES PROCLINIC
100x unidades
15cm de longitude. Ponta removível
Ref. 1004181 Transparente
Ref. 1004183 Branca Opaca
Ref. 1004180 Verde
Ref. 1004177 Azul
Ref. 1004178 Vermelha
Ref. 1004176 Amarela
Ref. 1004182 Laranja
Ref. 1004179 Lilás



MÃOS

O primeiro passo na higiene entre consultas.

SABÃO SUAVE

-38%	-19%
7,50€ 12,13€	29,90€ 37,14€

500ml Ref. 1005159 2 litros Ref. 1005160

Sabão delicado, sem perfume nem corantes para lavagens frequentes das mãos. Fórmula enriquecida com glicerina para manter a hidratação da epiderme. Ideal para pele sensível.



INSTRUMENTOS

- Respeitar dosagens e tempos de contacto;
- Não misturar os produtos;
- Imergir os instrumentos imediatamente após o uso, sem enxaguamento prévio;
- Utilizar produtos sem aldeídos.

DETERGENTE DESINFETANTE 2%

-59%	-59%
13,00€ 31,45€	52,00€ 128,19€

1 litro Ref. 1005037 5 litros Ref. 1005038

Diluir 20ml por litro de água. Para o tratamento de todo o instrumental dentário antes da esterilização. Ampla espectro de eficácia a 2% em 5 min: bactericida (SARM incluído), tuberculicida em 60 min, leveduricida. Ativo contra HIV-1, PRV (vírus modelo HBV), BVDV (vírus modelo HCV), vírus Vaccinia, vírus Herpes. Diluir 20ml por litro de água. Possível utilizar em ultrassons. Sem aldeídos.

OFERTA*: BOIÃO TOALHITAS DESINFETANTES PROCLINIC

NA COMPRA DE 2X DESINFETANTE PARA INSTRUMENTOS CONCENTRADO 2% (REF. 1005038), OFERTA*: 1X BOIÃO DE 100 TOALHITAS DESINFETANTES PROCLINIC. *CAMPANHA VÁLIDA DE 01/07/2026 ATÉ 31/08/2026. EXCLUSIVA LOJA ONLINE. E LIMITADA AO STOCK EXISTENTE.



GAMA COMPLETA

LIMPEZA E DESINFEÇÃO

DETERGENTE DESINFETANTE ENZIMÁTICO 0.5%

-63%	-69%
16,00€ 43,76€	57,60€ 188,41€

1 litro Ref. 1038930 5 litros Ref. 1038931

Detergente desinfetante tri-enzimático. Diluir 10ml por litro de água. Indicado para o tratamento de todo o instrumental dentário antes da sua esterilização. Ação detergente de alto nível sobre os resíduos orgânicos (sangue,...). Altamente compatível com todos tipos de metais (carbono de tungsténio, alumínio, titânio, aço inoxidável...). Ampla espectro de ação a 1% em 5 min: bactericida (BMR incluídas), leveduricida, ativo contra PRV (vírus modelo HBV), BVDV (vírus modelo HCV), vírus Herpes, vírus Vaccinia. HIV-1. Possível utilizar em ultrassons. Sem aldeídos.



SUPERFÍCIES

- Espectro de ação;
- Tempo de contacto;
- Diluição (para produtos concentrados);
- Compatibilidade com a superfície.

DETERGENTE DESINFETANTE

-65%
11,20€
~~32,23€~~

-65%
30,70€
~~87,55€~~

COM ÁLCOOL

1 litro
Ref. 1038932

5 litros
Ref. 1038933

Solução detergente desinfetante pronta a usar, **com álcool**, para desinfeção e limpeza de superfícies de dispositivos médicos. Ph 7. Amplo espectro de ação: bactericida (2 min. EN 13727, 5 min. EN 1276 / EN 13697 / EN 14561), leveduricida (5 min. EN 13624 / EN 1650 / EN 13697 / EN 14562), fungicida (5 min. EN 14562), fungicida (5 min. EN 13627 / EN 13697 / EN 14562). 13624 / EN 14562), esporicida (EN 17126 10 min. Bacillus subtilis, 15 min. Bacillus cereus, EN 13704 15 min. Clostridium difficile).

DETERGENTE DESINFETANTE

-45%
46,50€
~~84,53€~~

-57%
11,60€
~~27,04€~~

SEM ÁLCOOL

5 litros
Ref. 1005095

750ml
Ref. 1005096

Solução de detergente desinfetante **sem álcool** e sem perfume. Pronta para usar na desinfeção e limpeza de todos os tipos de superfície de dispositivos médicos. Compatível tanto para as zonas sensíveis ao álcool como para o pequeno instrumental. Amplo espectro de ação em 5min; bactericida (incluindo SARM), leveduricida, activo contra HIV-1, PRV (vírus modelo VHB), BVDV (vírus modelo VHC), vírus Herpes, vírus Vaccinia, vírus Polioma SV40. Sem aldeídos.

TOALHITAS

-63%
6,20€
~~16,65€~~

-60%
4,20€
~~10,50€~~

150 unidades
Ref. 1038929

100 unidades
Ref. 1005254

Toalhitas desinfetantes para a desinfeção de superfícies de dispositivos médicos. Amplo espectro de eficácia em 30 segundos: bactericida, leveduricida, tuberculicida, ativo contra BVDV (vírus modelo HCV), PRV (vírus modelo HVB), Rotavírus, vírus Herpes, Adenovírus, Coronavírus, vírus Vaccinia, Influenza vírus A [H1N1]. Ideais para uso entre dois pacientes. Perfume fresco a limão.



ASPIRAÇÃO

A limpeza e desinfeção diária evita o início da formação de biofilme e odores.

DETERGENTE DESINFETANTE 2%

-61%
9,60€
~~24,93€~~

-63%
31,10€
~~83,48€~~

1 litro
Ref. 1004977

5 litros
Ref. 1004976

Solução concentrada não espumosa. Diluir 20ml por litro de água. Tripla ação (detergente, desinfetante e desincrustante) para a limpeza e desinfeção de todos os sistemas de aspiração dentários.

A gama de desinfeção Proclinic oferece uma gama completa e renovada de soluções desinfetantes.

Desde fórmulas sem perfumes e corantes a fórmulas sem aldeídos. **A melhor garantia de segurança para si e para o seu paciente.**

DESINFETANTES

NOVIDADE ✓

-25%

163,30€
217,00€



DESINFECÇÃO DE ASPIRAÇÃO KIT COMBI OROTOL PLUS + MD555 DÜRR

Conjunto contém: 2x Orotol plus de 2,5 litros + 2x MD555 de 2,5 litros.

Ref. 1501295

Preço final sem descontos adicionais.

OFERTA*: 1 GARRAFA TÉRMICA

NA COMPRA DE 1COMBI SET, OFERTA DE: 1 GARRAFA TÉRMICA DÜRR DENTAL. *CAMPANHA VÁLIDA DE 01/07/2026 ATÉ 31/08/2026. NÃO ACUMULÁVEL COM OUTRAS PROMOÇÕES OU OFERTAS EM VIGOR. LIMITADA AO STOCK EXISTENTE. PREÇO FINAL SEM DESCONTOS ADICIONAIS.

-32%

40,10€
58,90€



DESINFETANTE ASPIRAÇÃO OROTOL PLUS

DÜRR
2,5 litros

Utilizar uma a duas vezes por dia. Diluição a 2%.

Ref. 1004990

Preço final sem descontos adicionais.

-27%

42,85€
58,90€



DESINCRUSTANTE E DESCALCIFICANTE DE SISTEMA DE ASPIRAÇÃO

MD-555

DÜRR

2,5 litros

Utilizar duas vezes por semana. Diluição a 5%.

Tempo máximo de utilização:2h

Ref. 1004989

-17%

DESDE
134,90€
163,02€



DESINFETANTE ASPIRAÇÃO GREEN & CLEAN METASYS

Ref. 1004973 4 x 500 ml

Ref. 1004974 2 x 500 ml

Veja os preços de todos os artigos em www.montellano.pt.

-34%

43,80€
66,90€



DESINFETANTE INSTRUMENTOS ID-212

DÜRR

2,5 litros

Utilização em Hygobox ou cuba de ultrassons.

Diluição a 2%.

Ref. 1005064

Preço final sem descontos adicionais.

-57%

42,85€
99,91€



DESINFETANTE SUPERFÍCIES CAVICIDE

KERR

5 litros

Para usar em superfícies duras e não porosas.

Ação bactericida, fungicida, tuberculocida, levrucida e viricida de acordo com EN 14476.

Ref. 1005126

bd

-55%

2,95€
6,49€



TOALHITAS DESINFETANTES REPOSIÇÃO

BESTDENT

100x unidades

Ref. 1005276

-75%

3,78€
14,98€



TOALHITAS DESINFETANTES ASEPTONET

STERIDIS

100x unidades

Ref. 1041832 Toalhas grossas 18x20cm

Preço final sem descontos adicionais.

-61%

8,10€
26,87€



TOALHITAS DESINFETANTES CAVIWIPES

KERR

160x unidades

Ref. 1005267 15,2x17,2 cm

Preço final sem descontos adicionais.

-60%

29,50€
~~73,55€~~

DESINFECÇÃO DE SUPERFÍCIE

DENTASEPT SPRAY 60 PRO 5L

ANIOS

5 Litros

Solução desinfetante à base de álcool, pronta para uso, para desinfecção rápida de superfícies de dispositivos médicos. Tempo de ação: a partir de 30 segundos. Excelente compatibilidade com metais: ideal para peças de mão. Não deixa resíduos nem manchas. Contém 60% de álcool (v/v). Eficácia antimicrobiana de amplo espectro: bactericida em 30 segundos (EN 13727, EN 13697), tuberculocida em 30 segundos (EN 14348), fungicida em 30 segundos (EN 13624, EN 13697), micobactericida em 5 minutos (EN 14348), ativo contra vírus e adenovírus encapsulados em 30 segundos (EN 14476, EN 16777), ativo contra norovírus em 5 minutos (EN 14476, EN 16777). Agradável aroma cítrico.

Ref. 1033630



**1x DENTASEPT
SPRAY 60 PRO 1Litro
Ref. 1039055**



Preço final sem descontos adicionais.

OFERTA*: DENTASEPT SPRAY 60 PRO 1 LITRO

NA COMPRA DE: 1X DESINFETANTE SUPERFÍCIES DENTASEPT SPRAY 60 PRO 5 LITROS (REF. 1033630), OFERTA*: 1X DESINFETANTE SUPERFÍCIES DENTASEPT SPRAY 60 PRO 1 LITRO (REF.1039055). *CAMPANHA VÁLIDA DE 01/05/2026 ATÉ 30/06/2026. EXCLUSIVA LOJA ONLINE. E LIMITADA AO STOCK EXISTENTE.

-61%

5,60€
~~14,25€~~

TOALHITAS DESINFETANTES

TOALHITAS DESINFETANTES DENTASEPT SH PRO WIPES SEM ÁLCOOL

ANIOS

100x unidades

Toalhetes impregnados com uma solução detergente e desinfetante sem álcool nem perfume, compatíveis com todas as superfícies dos dispositivos médicos. Recomendado para superfícies à base de polímeros, tais como cadeiras dentárias, escarradeiras,... Atividade bactericida a 2 minutos (EN 1040, EN 13727, EN 13697) incluindo MRSA (EN 13727, EN 13697), leveduriforme a 5 minutos (EN 1275, EN 13624, EN 13697) e ativa de acordo com a EN 14476+A1 a 1 minuto, sobre PRV (modelo de vírus HBV), BVDV (modelo de vírus HCV), vírus Herpes, vírus Vaccinia, Rotavírus e Polyomavirus SV 40 a 5 minutos. Formulação isenta de aldeídos.

Ref. 1005258



DESINFECÇÃO DE INSTRUMENTAL

DESINFETANTE INSTRUMENTOS DENTASEPT TRI ENZYMATIC

ANIOS

1x garrafa de 1 Litro com dosificador integrado.

Solução concentrada de limpeza desinfetante trienzimática para o tratamento de todos os instrumentos dentários (incluindo Brocas) antes da esterilização. Diluição muito económica: 0,5% (1L de concentrado = 200L de solução pronta a usar). Tempo de ação: 7 minutos.

Ref. 1005048

Preço final sem descontos adicionais.



OFERTA



-65%

15,20€
~~43,70€~~

OFERTA*: 1x TOALHITAS DESINFETANTES SH PRO

NA COMPRA DE: 1X DESINFETANTE DE INSTRUMENTOS DENTASEPT TRI ENZYMATIC DE 1 LITRO, OFERTA DE: 1X RECARGA DE 60 TOALHITAS DESINFETANTES DENTASEPT SH PRO WIPES (REF. 1049867). *CAMPANHA VÁLIDA DE 01/07/2026 ATÉ 31/08/2026. EXCLUSIVA LOJA ONLINE. E LIMITADA AO STOCK EXISTENTE.



-37%
57,50€
91,91€

EDTA
CANALPRO 17%
COLTENE
1x frasco de 500ml
Ref. 1005836

Preço final sem descontos adicionais.



-5%
90,10€
94,80€

IRRIGADORES DE CANAIS
R4 ULTRA
SEPTODONT
1x frasco de 250ml
Ref. 1500623



-71%
6,05€
20,83€

EDTA
PREPARADOR CANAIS
BESTDENT
2x seringas de 3 ml
Ref. 1005831

Preço final sem descontos adicionais.



-73%
3,25€
12,07€

PONTAS DE GUTA-PERCHA
ISO 15-80
BESTDENT
120x unidades

180 u. N° Ref.

● 25 1039109

Veja todos os artigos em www.montellano.pt.



-72%
2,65€
9,36€

PONTAS DE PAPEL
ISO 15-80
BESTDENT
200x unidades

180 u. N° Ref. N° Ref.

● 35 1039123 70 1039129

Veja todos os artigos em www.montellano.pt.



-77%
2,65€
11,45€

ENDODONTIA
LIMAS K N.08-80
BESTDENT
6x unidades
Ref.1007869 LIMAS K N.10 (25mm)

OFERTA*: 4 + 1

NA COMPRA DE 4X LIMAS K N.08-80 BESTDENT (REF. TWI), OFERTA*: 1X LIMAS K N.08-80 BESTDENT (REF. TWI).
*CAMPANHA VÁLIDA DE 01/07/2026 ATÉ 31/08/2026. EXCLUSIVA LOJA ONLINE. E LIMITADA AO STOCK EXISTENTE.



-64%
19,10€
52,93€

AGULHAS DE IRRIGAÇÃO
SERINGA COM
AGULHA DE IRRIGAÇÃO
DENTALFLUX
100 seringas de 3 ml + agulha
Ref. 1000075 27G 0,4x32mm
Ref. 1000076 30G 0,3x25mm



-55%
12,00€
26,49€

AGULHAS DE IRRIGAÇÃO
ENDONEEDLE
VMK
100x unidades
Ref. 1000126 G28 0,36x25mm

Preço final sem descontos adicionais.



-35%
34,00€
52,32€

AGULHAS DE IRRIGAÇÃO
ENDONEEDLE
ELSODENT
30x unidades
Ref. 1000118 G30 30 unidades
Ref. 1000098 G27 100 unidades
Ref. 1000097 G23 100 unidades
Ref. 1000119 G30 100 unidades

Veja os preços de todos os artigos em www.montellano.pt.



-40%
5,99€
9,95€

HIPOCLORITO SÓDIO 5,25%
DENTAFLUX
1x frasco de 250 ml
Ref. 1006548



-57%
7,05€
16,40€

IRRIGADORES E DISSOLVENTES
EUCALIPTOL
DENTAFLUX
1x frasco de 20 ml
Ref. 1006549

Preço final sem descontos adicionais.



-56%
7,60€
17,45€

DIQUES DE BORRACHA
DENTAL DAM
PROCLINIC
36x unidades
Ref. 1005765 Finos
Ref. 1005766 Grossos
Ref. 1005764 Médios
Ref. 1005763 Médios

OFERTA*: 50% DESCONTO DIRETO

VÁLIDO PARA TODOS OS MODELOS DE LIMAS ROTATÓRIAS DA PROCLINIC EXPERT. CAMPANHA VÁLIDA DE 01/07/2026 ATÉ 31/08/2026. NÃO ACUMULÁVEL COM OUTRAS PROMOÇÕES OU OFERTAS EM VIGOR. LIMITADA AO STOCK EXISTENTE.

LIMAS ROTATÓRIAS



-50%
30,10€
~~60,16€~~

LIMAS MULTITAPER STAR

PROCLINIC EXPERT

6x unidades

As limas rotativas Multitaper Star são fabricadas em NiTi e apresentam o acabamento térmico dourado FlexCore Star. Equilíbrio ideal entre capacidade de corte e controlo. Recomendadas para casos padrão com curvatura moderada. Sistema de limas de vários passos e movimento rotativo contínuo.

Modelo	19 MM	21 MM	25 MM	31 MM
SX	17804	-	-	-
S1	-	17805	17806	17807
S2	-	17808	17809	17810
F1	-	17811	17812	17813
F2	-	17814	17815	17816
F3	-	17817	17818	17819
F4	-	17820	17821	17822
F5	-	17823	17824	17825
SX-F3	-	17826	17827	17828

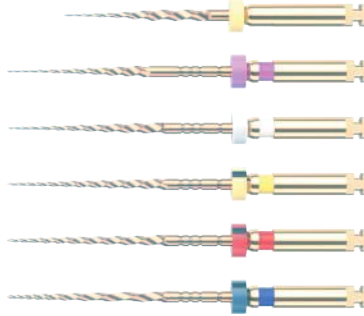

-50%
49,90€
~~99,69€~~



LIMAS MULTITAPER X

PROCLINIC EXPERT

6x unidades

As limas rotativas Multitaper Star foram fabricadas em NiTi e apresentam o acabamento térmico dourado FlexCore Star.



Modelo	21 MM	25 MM	31 MM
X1	17829	17835	17895
X2	17830	17836	17896
X3	17831	17837	17897
X4	17833	17838	17898
X5	17834	17839	17899
X1-X3	17900	17947	17948



-50%
43,90€
~~87,68€~~



LIMAS EXPERT ONE

PROCLINIC EXPERT

6x unidades

As limas Expert One são fabricadas em NiTi e apresentam o acabamento térmico dourado FlexCore Star. Equilíbrio ideal entre capacidade de corte e controlo.

Modelo	21 MM	25 MM	31 MM
Small	17949	18064	18068
Primary	18061	18065	18069
Medium	18062	18066	18070
Large	18063	18067	18071
Sortido	18072	18073	18074



-50%
45,00€
~~89,85€~~



LIMAS REWIND

PROCLINIC EXPERT

6x unidades

As limas Rewind foram fabricadas em NiTi e apresentam um acabamento prateado Core Space, para lhes conferir um corte rápido e um controlo axial ideal. Sistema de passo único e movimento recíproco.

Modelo	21 MM	25 MM	31 MM
R25	18075	18078	18081
R40	18076	18079	18082
R50	18077	18080	18083
Sortido	18084	18085	18086



-50%
46,50€
~~92,87€~~



LIMAS REWIND OCEAN

PROCLINIC EXPERT

6x unidades

As limas Rewind Ocean foram fabricadas em NiTi e com o acabamento térmico azul FlexCore Ocean para oferecer elevada manobrabilidade e segurança em anatomias complexas. Ideais quando é necessário pré-curvar o instrumento.

Modelo	21 MM	25 MM	31 MM
R25	18087	18090	18093
R40	18088	18091	18094
R50	18089	18092	18095
Sortido	18106	18107	18108



-50%
38,60€
~~77,15€~~

LIMAS MULTITAPER RETREAT

PROCLINIC EXPERT

6x unidades

As limas de retratamento Multitaper Retreat são um sistema complementar para o retratamento endodôntico de canais previamente tratados com as limas Multitaper Star. Fabricadas em NiTi.

Modelo	16 MM	18 MM	22 MM	Sortido
D1	18109	-	-	-
D2	-	18110	-	-
D3	-	-	18111	-
D1-D3	-	-	-	18112



-18%
12,18€
~~9,99€~~

PONTAS DE GUTA-PERCHA PLURI TAPER

BESTDENT

60x unidades

Ref. 1039104 F1
Ref. 1039105 F2
Ref. 1039106 F3
Ref. 1039581 Sortido F1-F2-F3
Ref. 1039582 Sortido F4-F5



-21%
12,65€
~~9,99€~~

PONTAS DE PAPEL PLURI TAPER

BESTDENT

100x unidades

Ref. 1039137 F1
Ref. 1039138 F2
Ref. 1039139 F3
Ref. 1039596 F1-F2-F3
Ref. 1039598 F4-F5

LIMAS ROTATÓRIAS

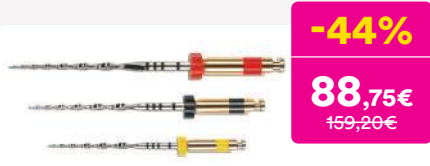

-44%
88,75€
~~159,20€~~

LIMAS ROTATÓRIAS
RECIPROC
VDW
6x unidades

Blister 6u.	21mm Ref.	25mm Ref.	31mm Ref.
● R25	1007483	1007490	1007482
● R40	1007484	1007491	1007488
● R50	1007485	1007487	1007489
R40-R50	1007486	1007493	1007492

OFERTA*: 4 + 1

NA COMPRA DE 4X BLISTER RECIPROC BLUE (V040252025025), RECIPROC (V040212025025) OU WAVEONE GOLD, OFERTA DE: 1X BLISTER RECIPROC BLUE/RECIPROC/WAVEONE GOLD. *CAMPANHA VÁLIDA DE 01/07/2026 ATÉ 31/08/2026. NÃO ACUMULÁVEL COM OUTRAS CAMPANHAS EM VIGOR. LIMITADA AO STOCK EXISTENTE.



-37%
86,75€
~~137,84€~~

LIMAS ROTATÓRIAS
RECIPROC BLUE
VDW
6x unidades

Blister 6u.	21mm Ref.	25mm Ref.	31mm Ref.
● R25	1007085	1007086	1007089
● R40	1007092	1007087	1007090
● R50	1007093	1007088	1007091

OFERTA*: 4 + 1

NA COMPRA DE 4X BLISTER RECIPROC BLUE (V040252025025), RECIPROC (V040212025025) OU WAVEONE GOLD, OFERTA DE: 1X BLISTER RECIPROC BLUE/RECIPROC/WAVEONE GOLD. *CAMPANHA VÁLIDA DE 01/07/2026 ATÉ 31/08/2026. NÃO ACUMULÁVEL COM OUTRAS CAMPANHAS EM VIGOR. LIMITADA AO STOCK EXISTENTE.



NOVIDADE ✓

-10%
124,10€
~~137,84€~~

LIMAS RECIPROC MINIMÁ
VDW
6x unidades

Ref. 1501421 R20 21mm
Ref. 1501422 R25 21mm
Ref. 1501423 R35 21mm



-14%
54,35€
~~84,82€~~

LIMAS ROTATÓRIAS
LIMAS WAVEONE GOLD 25MM
SMALL ISO 020

DENTSPLY
6x unidades
Ref. 1007275 25mm Small ISO 020
Ref. 1007278 25mm Primary ISO 025
Ref. 1007130 Sortido 25mm
Ref. 1007135 S1 25mm
Ref. 1007139 SX 19mm
Ref. 1007133 F1 25mm



-37%
89,90€
~~141,72€~~

LIMAS ROTATÓRIAS
PROTAPER NEXT
DENTSPLY
6x unidades

Ref. 1007206 X1 25mm
Ref. 1007201 X2 25mm
Ref. 1007203 X3 25mm
Ref. 1007210 Sortido 25mm

Preço final sem descontos adicionais.



-20%
16,99€
~~21,13€~~

LIMAS K
COLORINOX N.06-10 E
N.45-120 READY STEEL
DENTSPLY
6x unidades
Ref. 1007779 N.10 (25mm)

Para mais medidas ver www.montellano.pt.



LOJA ONLINE

Tudo o que precisa num só clique!

Mais informações na Pág. 19



-15%
194,70€
~~228,97€~~

LIMAS ROTATÓRIAS
KIT ENDO RESCUE
KOMET

Conjunto contém: 1x broqueiro com 6x brocas (1x Broca tipo Zekrya H269GK .315.016 com ponta não cortante + 1x Broca de acesso Gate G180A .204.110 + 1x Broca de acesso Gate G180 .204.090 + 1x Broca guia EndoRescue RKP .204.090 + 1x Broca Trépano / Trefina de rotação reversa RKT .204.090 + 1x Adaptador de peça de mão 155.000).

Ref. 1043569



-21%
19,20€
~~24,39€~~

LIMAS K
LIMAS C-PILOT
VDW

6x unidades
Ref.1007894 N.10 25mm

Veja mais referencias de limas em www.montellano.pt.



-35%

43,80€
67,31€

LIMAS
SLIMSHAPER PRO
ZARC

6x unidades

Ref. 1050017 31mm ZS3
Ref. 1050018 25mm ZS3
Ref. 1050019 21mm ZS3

Para mais tamanhos consulte www.montellano.pt ou o nosso departamento comercial.

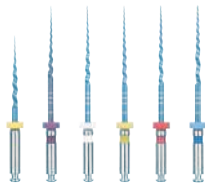

-10%

43,10€
47,89€

LIMAS
BLUESHAPER PRO
ZARC

5x unidades

Ref. 1050191 Sortido ZX-Z5 21mm
Ref. 1050188 Sortido ZXS-Z5 21mm
Ref. 1050187 Sortido ZXS-Z5 25mm
Ref. 1050186 Sortido ZXS-Z5 31mm

Para mais tamanhos consulte www.montellano.pt ou o nosso departamento comercial.



-33%

32,30€
48,04€

LIMAS
BLUESHAPER PRO SORTIDO
ZARC

4x unidade

Ref. 1050192 Z1-Z4 31mm
Ref. 1050193 Z1-Z4 25mm
Ref. 1050194 Z1-Z4 21mm

Para mais tamanhos consulte www.montellano.pt ou o nosso departamento comercial.



-33%

29,20€
43,38€

LIMAS ROTATÓRIAS
BLUESHAPER SORTIDO Z1-Z4
ZARC

4x unidades

Ref. 1050162 21mm
Ref. 1050161 25mm
Ref. 1050160 31mm

Para mais tamanhos consulte www.montellano.pt ou o nosso departamento comercial.

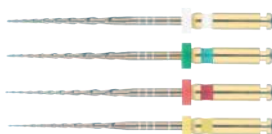

-33%

45,40€
67,49€

LIMAS
EXCALIBUR
ZARC

6x unidades

Ref. 1050127 E25 21mm
Ref. 1050126 E25 25mm
Ref. 1050125 E25 31mm

Para mais tamanhos consulte www.montellano.pt ou o nosso departamento comercial.



-35%

25,10€
38,56€

LIMAS
Z-GLIDER EVO
ZARC

3x unidades

Ref. 1050000 31mm
Ref. 1050001 25mm
Ref. 1050002 21mm



-33%

6,05€
9,00€

LIMAS H
ZARC

6x unidades

Ref. 1050114 25mm N.08
Ref. 1050098 25mm N.40
Ref. 1050094 25mm SORTIDO 15-40

Para mais tamanhos consulte www.montellano.pt ou o nosso departamento comercial.



-33%

6,05€
9,00€

LIMAS K
ZARC

6x unidades

Ref. 1050055 SORTIDO N. 45-80 31mm
Ref. 1050080 N.15 25mm
Ref. 1050090 N.06 21mm

Para mais tamanhos consulte www.montellano.pt ou o nosso departamento comercial.



-33%

7,50€
11,15€

RÉGUA ENDODONTIA

Z-RULER

ZARC

1x unidade

Ref. 1049967



-33%

15,80€
23,43€

PONTAS DE PAPEL

.04 E .06

ZARC

100x unidades

Ref. 1049976 N.25 .04
Ref. 1049975 N.25 .06
Ref. 1049974 N.30 .04
Ref. 1049973 N.30 .06



-33%

16,70€
24,78€

PONTAS DE GUTA-PERCHA

.04 E 0.6

ZARC

60x unidades

Ref. 1050211 N.21 .04
Ref. 1050210 N.25 .06
Ref. 1050209 N.30 .04
Ref. 1050208 N.30 .06



-31%

85,80€
125,02€

**CIMENTO REPARADOR
BIOCERÂMICO NEOPUTTY**

ZARC

1x seringa de 0,5g

Cimento reparador biocerâmico, pré-misturado e bioativo, para todos os procedimentos que entram em contato com polpa vital e tecido perirradicular.

Ref. 1050227



-30%

31,50€
~~45,10€~~



SUTURAS NÃO ABSORVÍVEIS

SUTURA SUPRAMID

PROCLINIC

12x unidades

- Ref. 1000496 3/0 (1/2-T.22mm)
- Ref. 1000497 5/0 (3/8-T.16mm)
- Ref. 1000498 4/0 (1/2-T.20mm)
- Ref. 1000499 4/0 (1/2-T.22mm)
- Ref. 1000500 4/0 (3/8-T.19mm)
- Ref. 1000501 4/0 (3/8-T.16mm)



-47%

17,50€
~~33,23€~~



SUTURA NÃO ABSORVÍVEL

SEDA NATURAL

PROCLINIC

12x unidades

Cor preta.

- Ref. 1000480 3/0 1/2 T.20mm
- Ref. 1000495 3/0 3/8 T.19mm
- Ref. 1000485 3/0 1/2 T.22mm
- Ref. 1000478 4/0 1/2 T.20mm
- Ref. 1000479 3/0 3/8 T.16mm
- Ref. 1000481 4/0 3/8 T.19mm

Para mais medidas ver www.montellano.pt.



-15%

48,33€
~~56,98€~~



SUTURA ABSORÇÃO MÉDIA

SUTURA PGA

PROCLINIC

12x unidades

Incolor. Absorção completa 90-120 dias.

- Ref. 1000397 3/0 Agulha 3/8 T. 19mm
- Ref. 1000396 3/0 Agulha 1/2 T. 22mm
- Ref. 1000398 4/0 Agulha 3/8 T. 16mm
- Ref. 1000395 5/0 Agulha 3/8 T. 16mm

-54%

56,10€
~~121,20€~~



SUTURA NÃO ABSORVÍVEL

SEDA NATURAL

B BRAUN

36x unidades

- Ref. 1000597 3/0 23mm TC 1/2

-55%

18,20€
~~40,39€~~



SUTURA NÃO ABSORVÍVEL

SEDA NATURAL

ARAGO

12x unidades

Cor preta.

- Ref. 1000509 4/0 1/2 TC12 22mm 75cm
- Ref. 1000505 3/0 1/2 C14 22mm 75cm
- Ref. 1000506 3/0 1/2 C12 20mm 75cm
- Ref. 1000519 3/0 1/2 TC14 22mm 75cm
- Ref. 1000524 3/0 1/2 TC12 20mm 75cm
- Ref. 1000525 4/0 3/8 TB15 19mm 75cm
- Ref. 1000526 3/0 3/8 TB15 19mm 75cm
- Ref. 1000527 4/0 1/2 TC14 22mm 75cm

Para mais medidas ver www.montellano.pt.

-54%

60,00€
~~129,08€~~



SUTURA NÃO ABSORVÍVEL

UNIFILAR NYLON

ARAGO

36x unidades

Cor azul.

- Ref. 1000549 4/0 1/2 de 22 mm TC-12
- Ref. 1000546 5/0 3/8 de 16 mm TB-12
- Ref. 1000545 4/0 3/8 de 16 mm TB-12
- Ref. 1000542 3/0 3/8 de 19 mm TB-15

-31%

54,90€
~~79,60€~~



SUTURAS ABSORVÍVEIS

SUTURA PGA REABSORVÍVEL

HU-FRIEDY

12x unidades

- Ref. 1000409 6/0 AGULHA C22 INVERSO 3/8C DE 16 mm 45cm
- Ref. 1000411 5/0 AGULHA C22 INVERSO 3/8C DE 16 mm 45cm
- Ref. 1000413 4/0 AGULHA C22 INVERSO 3/8C DE 16 mm 45cm

Preço final sem descontos adicionais.

-51%

62,70€
~~129,08€~~



SUTURAS NÃO ABSORVÍVEIS

SUTURAS NÃO ABSORVÍVEIS SUPRAMID

ARAGO

12x unidades

- Ref. 1000557 4/0 AGULHA 3/8 TB1/2 - 16mm 75cm
- Ref. 1000560 5/0 AGULHA 3/8 TB1/2 - 16mm 75cm
- Ref. 1000566 4/0 AGULHA 3/8 TB15 - 19mm 75cm

-40%

91,00€
~~151,82€~~



MEMBRANA DE COLAGÉNIO

BIOCOLLAGEN

BIOTECK

1x unidade de 25x25x0,2 mm

- Ref. 1000322

CADA
0,60€

-49%

22,50€
~~44,07€~~



ESPONJA HEMOSTÁTICA

GELATINE

PROCLINIC

40x unidades

Esponjas hemostáticas de origem suína com 1cm. Estéreis, insolúveis e maleáveis. Totalmente absorvível em 15 dias.

Ref. 1000267

CADA
1,07€

-54%

21,80€
~~47,49€~~



ESPONJA HEMOSTÁTICA

SPONGOSTAN

ETHICON

24x unidade

As esponjas gelatinosas hemostáticas de Spongostan são estéreis, insolúveis e maleáveis. De gelatina de origem suína, é indicado como hemostático para superfícies com sangramento. A solução salina estéril é usada com trombina.

Ref. 1000276

CADA
0,73€

-58%

28,95€
~~68,65€~~



ESPONJA HEMOSTÁTICA

OCTOCOLAGEN

LABORATÓRIOS CLARBEN

40x unidades

Reabsorvível pelo organismo na totalidade. Cubos de 1 cm de aresta embalados individualmente.

Ref. 1000277

Preço final sem descontos adicionais.

30,75€



DESCARTÁVEIS

KIT ESTÉRIL PARA CIRURGIA DE IMPLANTES

CARDIVA

Conjunto contém: 3 batas de polipropileno com atilhos + 3 máscaras de 3 camadas com atilhos + 1 touca cirúrgica + 2 toucas ajustáveis + 2 pares de luvas tamanho M + 1 par de luvas tamanho L + 1 campo com janela (50 x 60) + 1 campo (60 x 60) + 1 campo (75 x 100) + 2 campos (50 x 60).

Ref. 1004829

-47%

14,90€
~~28,04€~~



DESCARTÁVEIS

KIT ESTÉRIL PARA CIRURGIA - IMPLASET

OMNIA

Conjunto contém: 2 batas com punhos em malha + 1 bata com punhos elásticos + 2xtoucas com elástico + 1x touca cirúrgica com tiras + 2 máscaras faciais com elástico + 1 máscara facial com tiras + 1 pano absorvente/impermeável, 75x90 cm + 2 pano absorventes/impermeáveis, 50x75 cm + 1 pano absorvente/impermeável com aberturas de 6x9 cm, 50x75 cm + 1 par de luvas sem pó, tamanho S + 1 par de luvas sem pó, tamanho M + 1 par de luvas sem pó, tamanho L + 2 panos 34x37 cm.

Ref. 1048278

-38%

19,20€
~~31,08€~~



LÂMINAS DE BISTURI

SURPODO

RAZOR MED

1x unidade

Esterilizadas. Embaladas individualmente.

Ref. 1012840 N.º 10

Ref. 1012839 N.º 11

Ref. 1012842 N.º 12

Ref. 1012843 N.º 15 S

Ref. 1012841 N.º 15 C

-48%

59,00€
~~112,86€~~



LINHAS IRRIGAÇÃO

PARA MOTORES W&H

BESTDENT

15x unidades

Ref. 2001500 15 unidades

-35%

42,50€
~~65,26€~~



SORO FISIOLÓGICO

ALLE - EURONDA

20x unidades de 0,25 l

Cloreto de sódio 0,9% para irrigação dental.

Ref. 1000362 1/4 litro · 20

unidades

Ref. 1000364 1/2 litro · 15

unidades

Veja os preços de todos os artigos em www.montellano.pt.

-69%

12,00€
~~39,00€~~



GELO INSTANTÂNEO

EURONDA

24x unidade

Ref. 1000261



-40%

62,00€
102,71€



RESINA PARA COROAS
E PONTES PROVISÓRIAS

C&B

PROCLINIC

1x cartucho de 50 ml + 10x pontas de mistura.

Ref. 1030023 Cor A2

Ref. 1030024 Cor A3

Ref. 1040543 Cor Proc A1

-29%

89,99€
127,44€



RESINA PARA COROAS
E PONTES PROVISÓRIAS

PROTEMP 4

SOLVENTUM

1x cartucho de 50 ml + 16x pontas de mistura.

Ref. 1030017 Cor A1

Ref. 1030018 Cor A2

Ref. 1030022 Cor A3

Ref. 1030021 Cor A3.5

Ref. 1030019 Cor B3

Ref. 1030020 Cor X Branco

Preço final sem descontos adicionais.

-33%

92,00€
137,30€



RESINA PARA COROAS
E PONTES PROVISÓRIAS

STRUCTUR 2SC

VOCO

1x cartucho de 75 g + pontas de mistura tipo 8

Ref. 1030030 Cor A1

Ref. 1030027 Cor A2

Ref. 1030028 Cor A3

Ref. 1030025 Cor A3.5

Ref. 1030026 Cor C2

Ref. 1041412 Cor BL

Ref. 1041413 Cor B1

Preço final sem descontos adicionais.

-25%

181,90€
241,10€



REBASE MOLE

KIT UFI GEL SC

VOCO

1x cartucho de 50g + 1x Frasco de adesivo de 10ml +
1x Frasco de glazing base 10ml + 1x Frasco de glazing
catalizador 10ml + acessórios.

Ref. 1029929

-29%

88,90€
125,60€



REBASE MOLE

UFI GEL SC

VOCO

50 ml

Ref. 1029926

Preço final sem descontos adicionais.

-16%

195,90€
233,00€



REBASE MOLE

SOFRELINER TOUCH

TOKUYAMA

Kit 1x cartucho de 48 ml + 1x adesivo de 10
ml + 10x pontas de mistura + acessórios de
acabado e polimento.

Definitiva à base de silicone. Polimerização
sem calor. Não absorve água nem odores.

Ref. 1029921

-21%

153,00€
192,80€



REBASE DURO

KIT UFI GEL HARD C

VOCO

Kit 1x cartucho de 80g + 1x adesivo de 10 ml + 8x
pontas de mistura.

Ref. 1029897

-20%

131,30€
165,10€



REBASE DURO

UFI GEL HARD C

VOCO

80g

Ref. 1029896

-40%

108,10€
178,89€



REBASE DURO

REBASE II

TOKUYAMA

Kit 80g de pó + 50 ml de líquido + adesivo 15ml +
Resina Hardener 48g + acessórios. Material para 20
completas. Seca em 5 minutos na boca sem liber-
tação de calor. Não causa dor.

Ref. 1029893



-51%

26,99€
~~55,03€~~

TESTE
SEM COMPROMISSO

REGISTO DE MORDIDA

REGISTO DE MORDIDA

PROCLINIC EXPERT

2x cartuchos de 50 ml + 12x pontas mistura

A combinação da nanotecnologia e a alta hidrofília do seu material oferece impressões detalhadas e total integridade das margens. 3 viscosidades.

Ref. 1011747



Preço final sem descontos adicionais.

-26%

67,00€
~~91,15€~~



REGISTO DE MORDIDA

EXACLEAR

GC

2x cartuchos de 48 ml + 6x pontas de mistura

Ref. 1011738

-53%

29,70€
~~63,49€~~



REGISTO DE MORDIDA

OCCLUSFAST ROCK

ZHERMACK

2x cartuchos de 50 ml + 12x pontas de mistura

- Tempo de permanência em boca 60 segundos;
- Estabilidade dimensional -0,005% até às 24 horas;
- Precisão de registo de 2 micras;

Ref. 1011754

Preço final sem descontos adicionais.



-43%

25,99€
~~45,24€~~



REGISTO DE MORDIDA

REGISTO DE MORDIDA

BESTDENT

2x cartuchos de 50 ml + 12x pontas de mistura

Ref. 1011720 Cor Azul

Preço final sem descontos adicionais.

-5%

210,00€
~~221,70€~~



MICROMOTOR ESCOVA

CHAMPION 3

MARATHON

1x Caixa de controle, 1x peça de mão modelo H37L1, 1x pedal on/off e 1x suporte para descanso da peça de mão.

Permite rotação da ferramenta nos dois sentidos.

- Velocidade máxima de 35.000rpm;
- Compensação eletrónica de TORQUE;
- Regulação manual de velocidade;
- Dimensões: 118x156x78 mm;
- Peso: 1,2kg

Ref. 2017824

-34%

32,40€
~~48,96€~~



BROCAS PARA PEÇA DE MÃO

KIT POLIDORES

EDENTA

7x unidades (4x pontas cinzentas + 1x ponta amarela + 1x broca de peça de mão)

Ref. 1002709

-39%

55,17€
~~90,43€~~



COROAS E PONTES PROVISÓRIAS

F.I.T.T.

KERR

100 g de pó + 100 ml de Líquido + 15 ml de separador + acessórios

Ref. 1029872



-14%
38,60€
~~45,08€~~

BROCAS E POLIDORES
BROCAS DE DIAMANTE F.G. 856
CÓNICAS COM BISEL ARREDONDADO

KOMET
5x unidades
Ref. 1000982 8856--016 GRÃO FINO
Ref. 1000989 8856-014 GRÃO FINO
Ref. 1000986 8856-018 GRÃO XGROSSO
Ref. 1000990 8856-018 GRÃO FINO
Ref. 1000980 6856-014 GRÃO GROSSO
Ref. 1000987 6856-012 GRÃO GROSSO
Ref. 1000991 6856-018 GRÃO GROSSO
Ref. 1000983 8856-314012 GRÃO FINO
Ref. 1000981 FG 6856-016 GRÃO GROSSO



-26%
52,90€
~~71,36€~~

CIRURGIA ÓSSEA
CIRURGIA ÓSSEA
BROCAS DE TUNSTÊNIO
F.G. H254E - H254LE

KOMET
5x unidades
Ref. 1002881 FG H254E-314-012
HASTE CURTA
Ref. 1002880 FG H254LE-314-012
HSTE COMPRIDA



-37%
15,50€
~~24,72€~~

BROCAS DE DIAMANTE FG 801L
BOLA HASTE COMPRIDA

KOMET
5x unidades
Ref. 1001146 FG 801L.314.016 BOLA
HASTE LONGA GRÃO MÉDIO
Ref. 1001147 FG 6801L.314.016 BOLA
GRÃO GROSSO



-25%
18,47€
~~24,72€~~

BROCAS E POLIDORES
BROCAS DE DIAMANTE
F.G. 801 BOLA

KOMET
5x unidades
Ref. 1001206 801-314-014
BOLA GRÃO MÉDIO
Ref. 1001205 801-314-012
BOLA GRÃO MÉDIO
Ref. 1001218 801-314-016
BOLA GRÃO MÉDIO
Ref. 1001220 6801-314-016
BOLA GRÃO GROSSO



-38%
49,50€
~~79,51€~~

BROCA DE TUNGSTÊNIO F.G.
ZEKRYA ENDO

DENTSPLY
5x unidades
Ref. 1003090 152 ZEKRYA ENDO 25mm
Ref. 1003092 152 ZEKRYA ENDO 21mm



-14%
25,20€
~~29,44€~~

BROCAS DE DIAMANTE
F.G. 368 OCLUSAL LINGUAL
PONTA ATIVA 5MM

KOMET
5x unidades
Ref. 1001294 6368-314-023
GRÃO GROSSO
Ref. 1001293 8368-314-023
GRÃO FINO



-30%
13,50€
~~19,25€~~

BROCAS DE DIAMANTE 801 E 801L
BOLA HASTE COMPRIDA

PROCLINIC
3x unidades
Ref. 1001325 FG 801L-016 HASTE LONGA
GRÃO MÉDIO
Ref. 1001326 FG 801L-016 HASTE LONGA
GRÃO GROSSO



-37%
28,20€
~~45,08€~~

BROCAS DE DIAMANTE F.G.
859.010
CÓNICAS PONTIAGUDAS

KOMET
5x unidades
Ref. 1001401 859.314.010
GRÃO MÉDIO
Ref. 1001402 8859.314.010
GRÃO FINO
Ref. 1001403 859EF.314.010
GRÃO XFINO



-21%
19,10€
~~24,24€~~

BROCAS DE TUNGSTÊNIO C.A.
H1 BOLA

KOMET
5x unidades
Ref. 1003060 H1-204-016
Ref. 1003061 H1-204-023
Ref. 1003065 H1-204-014

-11%
240,50€
270,09€



ADESIVO
KIT LIGHT BOND
RELIANCE ORTHODONTICS
Kit 20g pasta adesiva (4x seringas de 5g) + 6ml selante (2x frascos de 3ml) + 9g gravador.
Ref. 1019924 Regular/Densa

-5%
58,10€
61,15€



ADESIVO
GO TO
RELIANCE ORTHODONTICS
1x seringa x 4 g
GoTo é um adesivo fotopolimerizável com propriedades de manuseamento superiores. Não permite que o bracket flutue uma vez colocado no dente ou durante a remoção do excesso. Uma fração do custo de outros adesivos fotopolimerizáveis da concorrência.
Ref. 1020051

-5%
46,50€
49,15€



ADESIVO
ULTRA BAND LOK
RELIANCE ORTHODONTICS
1x seringa 5 g
Adesivo monocomponente, fotopolimerizável. Para brackets, bandas, retentores linguais, aparelhos acrílicos e levante de mordida.
Ref. 1019942 Azul
Ref. 1019941 Transparente

-5%
57,10€
60,01€



ADESIVOS
LIGHT BOND SEM FLUOR SERINGA
RELIANCE
1x seringa de 5 g
Ref. 1019931 Viscosidade Fluida
Ref. 1019932 Viscosidade Média
Ref. 1019933 Viscosidade Regular

-41%
49,40€
83,50€



KIT ORTODONTIA
BADER
12x Kits (3x vermelhos + 3x azuis + 3x roxos + 3x verdes)
- Escova de dentes;
- Escova de dentes de viagem;
- Escova interdental;
- Espelho dentário;
- Fio dentário (10 metros);
- Cera para ortodontia;
- Relógio de areia (3');
- Enroscador dentário (5 peças).
Ref. 1028078

-5%
456,00€
479,99€



ORTHO-FLEXTECH
RELIANCE
1x bobina 75 cm
Ref. 1027759 Ouro
Ref. 1027760 Aço Inox
Veja os preços de todos os artigos em www.montellano.pt.

-46%
DESDE
29,30€
54,35€



MÁSCARA FACIAL
MÁSCARA AJUSTÁVEL
PROCLINIC
1x unidade + 1 Chave Allen
Com padrão
Ref. 1027330 Homem Aranha
Ref. 1027331 Flores
Ref. 1027332 Grafitti
Sem padrão
Ref. 1027348 Azul
Ref. 1027349 Vermelha
Ref. 1027347 Azul Pequena
Veja os preços de todos os artigos em www.montellano.pt.

-5%
65,60€
68,99€



BOND-A-BRAID (BAB)
RELIANCE
10x varetas de 15cm
Arame para retentores linguais.
Ref. 1027762

-23%
38,60€
49,99€



ARAME PLANO
BESTDENT
10x varetas de 15cm
Arame em aço inoxidável para retentores linguais.
Ref. 1027754

LIGADURAS ELÁSTICAS E BRACKETS



LIGADURAS ELÁSTICAS

BARRA CURTA

PROCLINIC

Bolsa 1.040 ligaduras
(104 módulos de 10 ligaduras)

- Ref. 1037707 Prata
- Ref. 1037708 Pérola
- Ref. 1037699 Transparente
- Ref. 1037700 Azul
- Ref. 1037706 Vermelho
- Ref. 1037709 Azul claro
- Ref. 1037702 Verde
- Ref. 1037705 Violeta
- Ref. 1037703 Cinza
- Ref. 1037704 Rosa
- Ref. 1037701 Negro



-68%

9,70€
30,04€



LIGADURAS ELÁSTICAS

BARRAS INDIVIDUAIS

PROCLINIC

Bolsa 1012x unidades
(46 barras de 22 ligaduras)

SIMPLES

- Ref. 1027154 Prata
- Ref. 1027160 Pérola
- Ref. 1027157 Transparente
- Ref. 1027149 Azul
- Ref. 1027153 Vermelho
- Ref. 1027148 Branco
- Ref. 1027144 Verde
- Ref. 1027143 Amarelo
- Ref. 1027159 Violeta
- Ref. 1027156 Cinza
- Ref. 1027146 Rosa
- Ref. 1027152 Brilhante
- Ref. 1027151 Azuis claras

SEM LÁTEX

-68%

9,60€
29,62€



FLUORESCENTE

- Ref. 1027150 Azul
- Ref. 1027145 Vermelho
- Ref. 1027142 Verde
- Ref. 1027158 Violeta
- Ref. 1027147 Laranja

Preço final sem descontos adicionais.



LIGADURAS ELÁSTICAS

COLORIDAS

BESTDENT

1040x unidades

Ref. 1027326 .010"

-58%

12,00€
28,65€



ELÁSTICOS INTRAORAIS

PROCLINIC

5.000 unidades (50 Bolsa de 100 elásticos)

- Ref. 1026525 3/16 LIGEIRA 2,5 OZ
- Ref. 1026528 5/16 MÉDIA 4,5 OZ
- Ref. 1026530 3/16 FORTE 6,5 OZ
- Ref. 1026520 1/4 FORTE 6,5 OZ
- Ref. 1026531 1/8 MÉDIA 4,5 OZ

Para mais medidas ver www.montellano.pt.

-28%

29,99€
41,75€



ELÁSTICOS INTRAORAIS

ELÁSTICOS COM IMAGENS

G&H WIRE

5.000 unidades (50 Bolsa de 100 elásticos)

Ref. 1027130 6.5 OZ 1/4 6,4MM (PEGASO)

Para mais modelos ver www.montellano.pt.

-49%

27,50€
53,89€



CERA PROTEÇÃO PARA PACIENTE

PROCLINIC

50x caixas de 5 barras cada

Ref. 1026497 Sem aroma 50 Caixas

Veja os preços de todos os artigos em www.montellano.pt.

-34%

44,50€
67,13€

KIT BROCAS BRACKET PLUS

EVE

Conjunto contém: 5x brocas

(Ref. 1501161, 1501162, 1501163, 1501164 + 1x broca ProphyClean).

Ref. 1501165



-35%

11,00€
16,81€

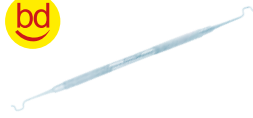

INSTRUMENTAL DE ORTODONTIA

APLICADOR LIGADURAS ELÁSTICAS

BESTDENT

1x unidade

Ref. 1026850

-46%

9,80€
18,15€



BRACKETS

BRACKET METÁLICO

PROCLINIC

20x brackets (1 Caso)

Ref. 1025353 ROTH .022 GANCHO

NO DENTE 3

Ref. 1025355 ROTH .022 GANCHOS

NOS DENTES 3,4,5

-10%

49,50€
54,99€



BRACKETS

BRACKETS VICTORY LOW PROFILE

SOLVENTUM

20x brackets

Ref. 1025888 MBT .022 GANCHOS 3,4,5

-20%

119,20€
148,99€



BRACKETS

BRACKETS METÁLICOS

AUTOLIGADOS

PROCLINIC EXPERT

20x brackets (1 Caso)

Ref. 1025867 ROTH .022 GANCHOS

NOS DENTES 3,4,5

Ref. 1025868 MBT .022 GANCHOS

NOS DENTES 3,4,5

Ref. 1026398 ROTH .018 GANCHOS

NOS DENTES 3,4,5

-10%

179,00€
198,99€

LIGADURAS ELÁSTICAS **BAMBINO-TIES**®

**TOP DE
VENDAS**

SEM LÁTEX



Pode ser segurado ou usados sobre os dedos

O seu toque suave permite
uma colocação perfeita!

Alta Elasticidade e ótima recuperação

Retenção perfeita
para qualquer tipo de bracket!

1 módulo, 12 ligaduras

Cada módulo vem com 12 ligaduras,
diminuindo o desperdício
e eliminando a contaminação cruzada

(Ligaduras de tamanho
ideal: diâmetro .120)

 [ghortho.europe](https://www.instagram.com/ghortho.europe)

 [ghortho.eu](https://www.facebook.com/ghortho.eu)

COMPRE JÁ





-24%

38,00€
49,99€



ORTODONTIA

CAIXAS PARA ALINHADORES

BESTDENT

10x unidades (3 azuis/brancas, 3 amarelas/cinza, 2 pretas/cinza e 2 vermelhas/brancas)

Ref. 1040677



-57%

14,30€
32,99€



CAIXA DE PROTEÇÃO

PEQUENAS

BESTDENT

24x unidade
31x10x16mm (LxCxA)

Ref. 1026479 Purpurinas



-79%

9,99€
47,64€

CAIXA DE PROTEÇÃO

GRANDES

BESTDENT

25x unidades
82x72x42mm (LxCxA)

Ref. 1026469 Com furos

Ref. 1026468 Sem furos

-65%

15,00€
43,33€

CAIXA DE PROTEÇÃO

PEQUENAS

MESTRA

25x unidades
72x76x29mm (LxCxA)

Ref. 1026467 Com furos

Ref. 1026466 Sem furos



-55%

70,65€
156,40€



ARQUIVADORA

CAIXAS ARQUIVO DE MODELOS

100x unidades

Caixa montada: 26,8x10x7,4cm

Cada caixa apresenta compartimentos para 3 modelos completos (maxilar e mandibular).

Ref. 1026494



-27%

30,00€
41,19€

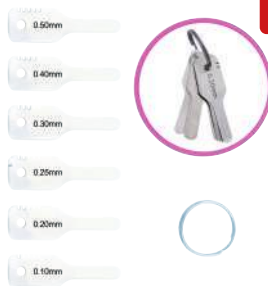

GALGAS PARA STRIPPING

MEDIDOR "GALGAS"

PARA STRIPPING

BESTDENT

1x unidade

Espessura: 0,10-0,20-0,25-0,30-0,40-0,50mm.

Ref. 1027893



-56%

0,95€
2,15€



CHEWIES

MORDEDORES

PARA ALINHADORES

BESTDENT

2x unidades

Ref. 1033418 Branca

Ref. 1037568 Laranja

Ref. 1037567 Azul

Ref. 1037566 Verde



-5%

26,60€
27,90€

BRINQUEDOS

PASTA VISCOSA SLIME BLANDY

DENT

20x unidades

Características:

- Molares de material viscoso da Bader
- Material do molar: plástico resistente.
- Cores sortidas: Azul, verde, laranja, amarelo e rosa fúcsia
- Cada molar traz um dente sorridente impresso
- Dimensões: 5cm de altura e 4cm de largura

Ref. 1044806

-10%

173,70€
192,99€



PROTECTORES DE ORTODONTIA

PLACAS TERMOMOLDÁVEIS ESSIX

ACE PLASTIC.0301N 125MM

RAINTREE ESSIX

100x unidades

Ref. 1027678

-10%

158,00€
175,00€



INSTRUMENTAL DE ORTODONTIA

PINÇA MATHIEU PONTA FINA PARA

LIGADURAS METÁLICAS

HU-FRIEDY

1x unidade

Ref. 1026957

OFERTA
5+1

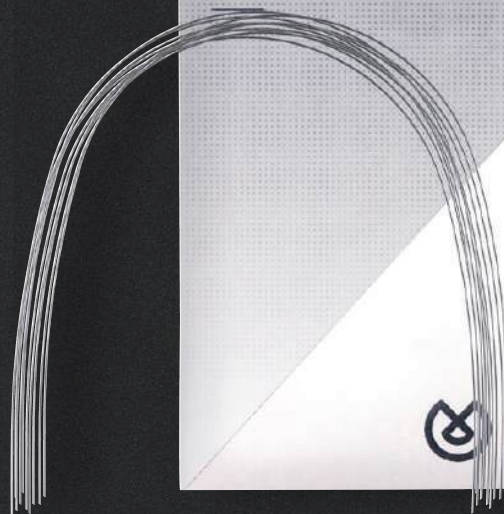

Arcos Proclinic Expert:

- Arcos NI-TI
- Arcos Copper NI-TI
- Arcos de aço inoxidável
- Arcos estéticos de aço
- Arcos de níquel-titânio
- Arcos trançados
- Arcos de níquel-titânio térmicos
- Arcos de TMA

*OFERTA: 5 + 1 *Na compra de 5x embalagem de arcos marca Proclinic Expert, OFERTA de 1x embalagem igual. Campanha Válida de 01/07/2026 até 31/08/2026. Limitada ao stock existente.

-39%

15,65€
~~25,73€~~

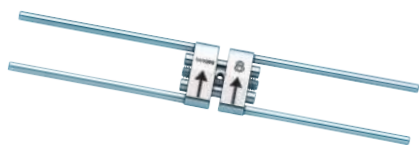

PARAFUSOS E MICRO IMPLANTES
EXPANSOR PALATINO DISJUNTOR RÁPIDO HYRAX

LEONE
1x unidade
Ref. 1027505 9mm
Ref. 1027506 11mm
Ref. 1027507 13mm
Ref. 1027508 8mm

-30%

25,20€
~~35,99€~~



BOTÕES E TUBOS LINGUAIS
TUBOS BUCAIS SIMPLES NÃO CONVERSÍVEIS

PROCLINIC EXPERT
5x unidades
Ref. 1024368 MBT .022 BASE EXTENDIDA SUPERIOR DIREITO
Ref. 1024369 MBT .022 BASE EXTENDIDA SUPERIOR ESQUERDO
Ref. 1024372 MBT .022 BASE EXTENDIDA INFERIOR DIREITO
Ref. 1024385 MBT .022 BASE EXTENDIDA INFERIOR ESQUERDO

-10%

33,10€
~~36,89€~~



BOTÕES E TUBOS LINGUAIS
TUBOS ORAIS SIMPLES CONVERTÍVEIS

PROCLINIC EXPERT
5x unidades
Ref. 1024335 ROTH.022 SUP. ESQ. 10T 8A
Ref. 1024336 ROTH.022 SUP. DIR. 10T 8A
Ref. 1024337 ROTH.022 INF. ESQ. 25T 8A
Ref. 1024338 ROTH.022 INF. DIR. 25T 8A

NOVIDADE ✓

-25%

37,50€
~~49,99€~~



STRIPPING
LIMA IPR
PROCLINIC EXPERT

5x unidades
As limas diamantadas para redução interproximal (IPR) da Proclinic Expert vêm com um cabo de plástico que pode ser colocado em ambos os lados.

Ref. L8402 Diamantada Sortido
Ref. L8403 Serrada
Ref. L8404 Dupla Extra Fina
Ref. L8405 Dupla Fina
Ref. L8406 Dupla média
Ref. L8407 Dupla grossa

-49%

108,40€
~~213,00€~~



COMPÓSITO ORTODÔNTICO
TRANSBOND XT

SOLVENTUM
2x seringas de 4 g + 6 ml de primer e acessórios
Ref. 1019982

Preço final sem descontos adicionais.

-36%

174,40€
~~272,21€~~



COMPÓSITO ORTODÔNTICO
TRANSBOND XT

SOLVENTUM
4 seringas de 4 g
Ref. 1019973

Preço final sem descontos adicionais.

-35%

235,00€
~~359,99€~~



BRACKETS
BRACKETS METÁLICOS CARRIERE SLX

ORTHO ORGANIZERS
1x caso
Ref. 1025082

-45%

26,50€
~~47,99€~~



GANCHO
POWER ARM "PASTOR"

BESTDENT
Bolsa 10x unidades
Gancho de cimentação direta com base arredondada, que permite a colocação de elásticos.
Ref. 1037697 Direito
Ref. 1037698 Esquerdo

-53%

12,95€
~~27,45€~~



BOTÕES LINGUAIS
BOTÃO LINGUAL

BESTDENT
Botões linguais metálicos para cimentação direta. 10x unidades
Ref. 1040899 Base rectangular
Ref. 1040379 Base redonda

Conheça toda a variedade disponível em www.montellano.pt.

Adira ao **débito direto** e receba **100€!**

- Pagamento automático
- Segurança bancária
- Menos tarefas administrativas

Linha gratuita **800 230 240**



Adira já
e receba
100€

POUPE TEMPO, POUPE DINHEIRO

Melhor gestão. Mais tempo para os seus pacientes.

Adira ao débito direto e receba 100€. A gestão financeira da sua clínica já é suficientemente exigente. **Com o Débito Direto, elimine tarefas administrativas desnecessárias.**

Vantagens

- Pagamento automático, seguro e totalmente autorizado por si
- Menos carga administrativa, maior controlo e previsibilidade financeira
- Mais tempo para se focar no que realmente importa: o sorriso dos seus pacientes.

OFERTA EXCLUSIVA DE ADESÃO*

Ao aderir ao Débito Direto, recebe um cupão no valor de 100€.



Adira em 3 passos

1. Faça o **download (QR CODE)** e preencha o formulário de adesão
2. Assine o formulário e anexe o **comprovativo de IBAN**
3. Digitalize a documentação e envie para **recebimentos@montellano.pt**



Após validação da adesão, receberá o seu cupão de oferta.

* O cupão de 100€ será atribuído após validação da adesão ao Débito Direto e poderá ser utilizado numa encomenda de valor igual ou superior a 100€. Oferta válida até 31 de agosto de 2026.

Não deixe
o **motor** da
sua **clínica**
parar!

Desde
1.670€

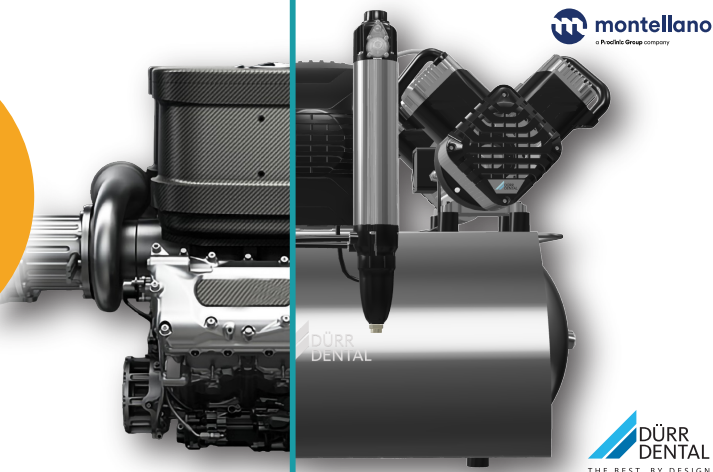

Só até 31 de agosto!

ANTECIPE A TROCA DO SEU COMPRESSOR E ACELERE CONNOSCO! A sua clínica não pode parar!

A partir de 1.670€ e com extensão de **garantia até 5 anos**. (Mediante apresentação de relatórios de manutenção anual)
Campanha válida até **31 de agosto para todos os compressores da marca Dürr**. Aproveite já!
Recolhemos o seu compressor antigo, independentemente da marca.

Sabia que...

Os motores dos compressores Dürr partilham a mesma origem dos carros topo de gama alemães?



Ambos são desenvolvidos para operar no limite máximo da eficiência, com precisão e fiabilidade.

Tal como os carros topo de gama alemães transformam engenharia de ponta em desempenho consistente viagem após viagem, a **Dürr aplica tecnologia avançada para garantir potência contínua, controlo inteligente e eficiência energética na indústria**.



Conjunto de filtros bacterianos

1 Filtro de entrada de ar
A primeira fase é o filtro de entrada de ar na unidade. Na segunda fase, o filtro coalescente fornece ar limpo e sem partículas para manter a membrana de alto valor protegida contra sujidade e danos. Por fim, o filtro de bactérias remove quaisquer germes remanescentes na terceira fase, resultando em ar comprimido higiénico.

3 Filtro de bactérias
O filtro de bactérias Dürr Dental é um filtro de ar particulado de alto desempenho na classe de filtragem ULPA U16, de acordo com a norma EN 1822-1:2019-10 / ISO 65U, de acordo com a norma ISO 29463-3:2018.

Membrana
O sistema oferece 100% de disponibilidade sem interrupções para regeneração e fornece um abastecimento constante de ar comprimido seco durante a operação contínua.

2 Filtro coalescente com recipiente coletor de água
Funciona como um filtro de entrada, que protege os componentes a jusante da unidade de secagem por membrana. A água é drenada através de uma válvula via recipiente coletor.



Consiga uma visão clara de tudo com o VistaSoft Monitor



Ao escolher DÜRR, está a oferecer longevidade aos instrumentos da sua clínica e a maior qualidade para os tratamentos.

Contacte-nos e acelere connosco!



Preencha o formulário (aceda através do **QR CODE**) ou telefone para a nossa **linha gratuita 800 230 240**.

EMS⁺



AIRFLOW[®] PROPHYLAXIS MASTER

O AIRFLOW[®] Prophylaxis Master é fabricado na Suíça e desenvolvido no Research Center da EMS com mais de 100.000 horas de testes técnicos e clínicos em colaboração com os principais profissionais de medicina dentária do mundo.

É o equipamento indicado para a utilização do nosso protocolo GBT.

Com este equipamento e com formação dada pelos clínicos que colaboram com a EMS, há a possibilidade de se tornar numa clínica Certificada pela EMS, obtendo inúmeras vantagens.

Precisão suíça garantida e design soberbo.

Desempenho, confiabilidade e know-how superiores.

Especialistas em profilaxia desde 1981.

**CAMPANHA
EXCLUSIVA
MONTELLANO**



**6.400€
+IVA**

**AIRFLOW[®]
STATION+**



**1.379€
+IVA**



Stern Weber S220TR

Muito mais do que um equipamento dentário!



+ Vantagens para todos

○ futuro da medicina dentária acontece hoje com a Stern Weber

+ conforto

+ performance

+ segurança

+ ergonomia

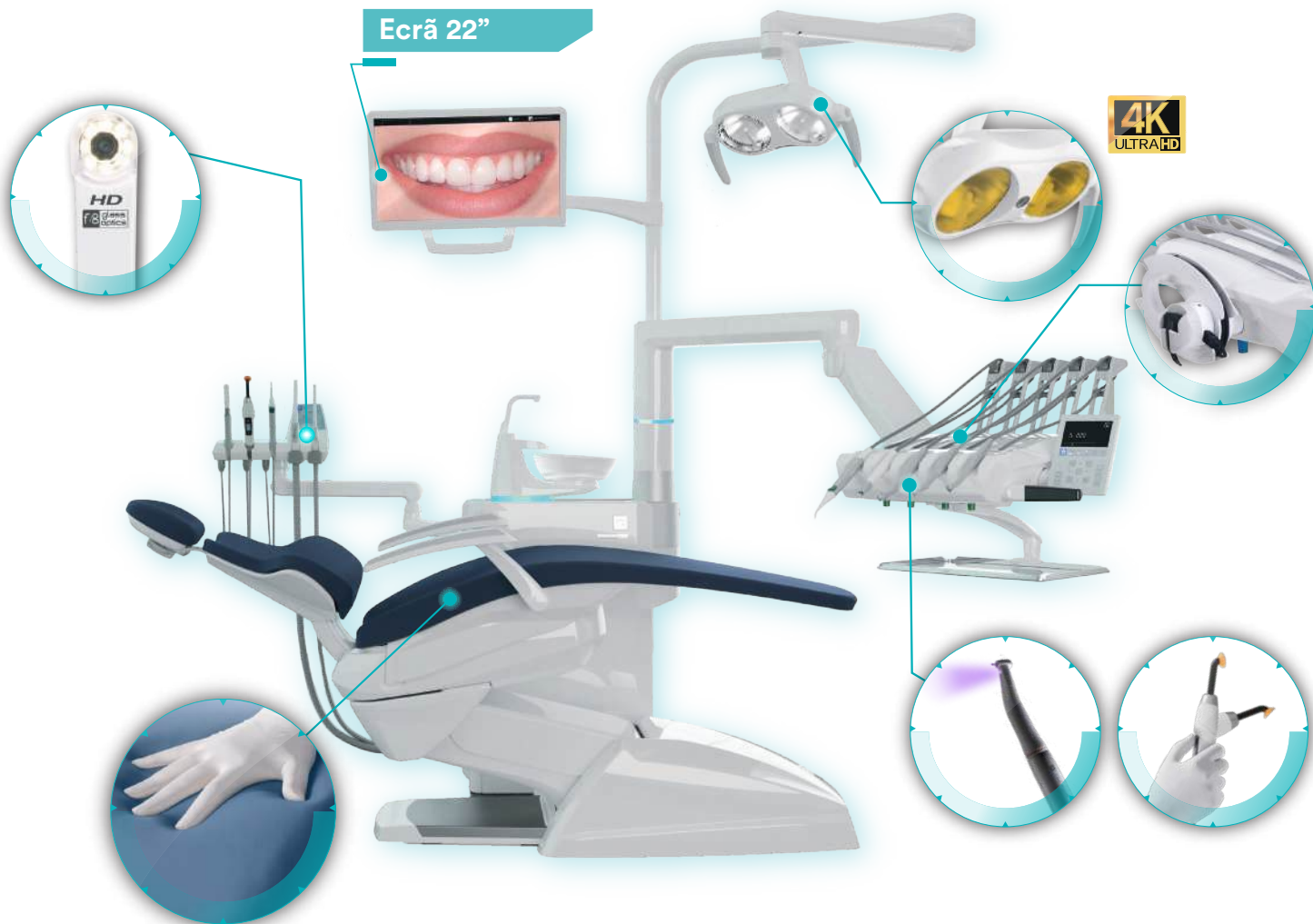

Acessórios de topo

- _Micromotor elétrico FLUO
- _Fotopolimerizador

Sistemas avançados de higiene

- _A.C.V.S
- _I.W.F.C
- _SANASPRAY
- _W.H.E

Sistemas de diagnóstico

- _Raio-X Intraoral
- _Sensor Intraoral Zen-X

Multimédia:

- _Ecrã touchscreen 22" Full HD
- _Câmara intraoral C-U2 HD

Visibilidade e controlo

- _Candeeiro com câmara 4k

Maior conforto para o paciente

- _Estofa com espuma de memória

Fale connosco



Aceda através do **QR CODE**, www.montellano.pt/contact ou telefone para a nossa **linha gratuita 800 230 240**.

Reposta rápida garantida!

Distribuidor exclusivo



SAIBA MAIS

AUTOCLAVES ANTHOS A



A Platinum

Esta autoclave combina desempenho avançado com eficiência operacional e respeito pelo ambiente. Estão disponíveis três modelos com volumes de carga de 17, 22 e 28 litros: cada modelo tem as mesmas dimensões externas. Um sistema inovador de tratamento de água permite aos utilizadores realizar até 50 ciclos de esterilização com apenas 5 litros de água da torneira. e de configurar.

A Plus

Com um design moderno que combina versatilidade e higiene, a A Plus maximiza a praticidade graças às superfícies fáceis de limpar, um visor intuitivo e funções otimizadas. A ligação da autoclave à rede também facilita a gestão de dados, abrindo caminho para uma rastreabilidade eficiente.

A

A máxima versatilidade é proporcionada por três modelos distintos: cada um tem volumes de câmara diferentes, mas as mesmas dimensões externas, conectividade avançada, um ambiente Cloud opcional e acessórios dedicados para expandir o desempenho e a funcionalidade. Estas são as características distintivas da autoclave A.

SELADORA ANTHOS

MILLSEAL manual

Esterilização garantida

Com a Millseal+ Manual, pode seleccionar livremente o comprimento do saco, cortar e fechar premindo a alavanca. Um sinal sonoro indica que a selagem foi concluída.



-6%
2,99€
3,19€

CONTROLE DE ESTERILIZAÇÃO
BOWIE & DICK TEST
PROCLINIC
1x unidade
Ref. 1042203

iClave plus

AUTOCLAVE DE CLASSE B COM TECNOLOGIA DE VANGUARDA

-67%

3.166,00€
9.571,10€

MAIOR SEGURANÇA, MAIOR CAPACIDADE

O seu exclusivo sistema de aquecimento do tipo calor adaptativo permite alcançar uma temperatura uniforme em todo o interior da câmara evitando danificar os instrumentos.

Câmara de 18 litros de capacidade com um volume útil equivalente a uma autoclave de 24 litros.

Câmara de cobre para uma maior eficácia térmica. Possui uma condutividade térmica superior a 25% em comparação com as câmaras de aço.

2 anos de garantia

iClave plus

REF. Y1003077

- Autoclave de classe B (conforme a norma EN 13060)



Ergonómico: o sistema de bandejas especiais permite introduzir um maior número de peças



Rápido e seguro: a sua câmara de cobre apresenta uma alta condutividade térmica em todo o tanque e portanto os ciclos são mais rápidos e com um menor consumo energético.



Silencioso: ciclos de esterilização rápidos e silenciosos para a sua clínica.

Newseal Plus

TERMO-SELADORA

Newseal Plus

REF. Z1279001

- Sela as bolsas de forma automática
- Selagem auto-ajustável de 12 mm
- Sinal visual e acústico da termoselagem
- Lâmina retráctil - Suporte para rolos



+ INFORMAÇÕES
CONSULTE O NOSSO
Departamento Comercial

montellano@montellano.pt

Linha gratuita 800 230 240

Turbinas

S-Max M

TURBINAS DE AÇO INOXIDÁVEL COM LUZ

POTÊNCIA 26W

- Clean Head System (Anti-retorno)
- Potência: 26W
- Tamanho da cabeça: Ø12,1 x Al 13,3 mm
- Velocidade: 325.000~430.000 min-1
- Corpo de Aço Inoxidável
- Quatro Sprays
- Sistema de Push Button
- Rolamentos de cerâmica
- Sistema de Cabeça Limpa
- Substituição do rotor pelo próprio utilizador

2 anos de garantia

-60%

449,50€
1.112,10€



Conexão NSK
M900L
REF. P1254

Conexão KaVo® MULTIflex®
M900KL
REF. P1258



VEJA O VÍDEO



CUBA DE UNTRASSONS + TERMODESINFETADORA

TETHYS H10 PLUS

ANTHOS

Termodesinfecção genuína

O Tethys H10 Plus é um dispositivo médico com um processo de termodesinfecção a 90°C, em conformidade com a norma EN ISO 15883-1/2. A ação do calor permite garantir a eliminação dos microrganismos através de um procedimento validado. Através de um circuito de aquecimento de recirculação exclusivo, a água atinge a temperatura predefinida muito mais rapidamente do que nos sistemas tradicionais, garantindo a máxima eficiência e uma redução drástica dos tempos.

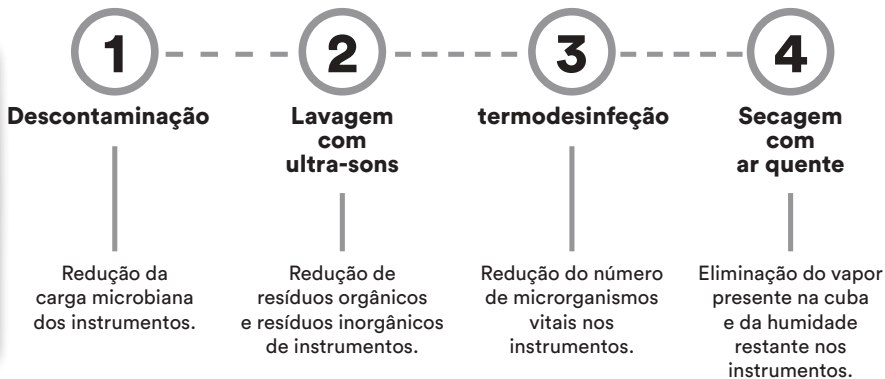

UM NOVO CONCEITO DE TRABALHO



VEJA O VÍDEO

CUBA ULTRASSONS MULTISTERIL FAST TECNO-GAZ

Tempo

Desinfecção completa de 4Kg de instrumentos em 20min. Não há necessidade de efetuar limpeza e desinfecção no final do ciclo, o que oferece uma grande redução de tempo e custos totais.

Processo automático

Sem envolvimento direto do operador. Permite seguir os protocolos e evitar erros operacionais. Todos os procedimentos são geridos automaticamente de acordo com sequências pré-definidas.

Sem riscos de contaminação

Uma vez que não há manipulação nem transferência de instrumentos e materiais infetados, não há riscos de acidentes de trabalho.

Ref. 2005417



-55%

945,00€
2.997,00€

KIT INSTRUMENTOS CORTE
KIT VELOCE TURBINA LED + ADAPT.MULTIFLEX+ CONRA-ÂNGULO 1:1 L

VELOCE

1x unidade

Conjunto contém: 1x Turbina com luz + 1x adaptador com luz + 1x Contra-ângulo com luz 1:1

CARACTERÍSTICAS

- Kit completo de instrumentação rotatória
- Inclui turbina de alta velocidade, acoplamento e contra-ângulo
- Turbina com cabeça standard e Quattro Spray (4 orifícios)
- Acoplamento compatível com KaVo Multiflex® com iluminação LED
- Contra-ângulo com transmissão 1:1
- Refrigeração interna no contra-ângulo

APLICAÇÕES

- Preparação dentária em alta rotação
- Procedimentos restauradores
- Acabamentos e ajustes em baixa rotação
- Medicina dentária geral

ESPECIFICAÇÕES

- Turbina: cabeça standard, 4 orifícios spray, potência 21W
- Ligaço: KaVo Multiflex®
- Contra-ângulo: transmissão 1:1, velocidade até 40.000 rpm
- Iluminação: LED no acoplamento e contra-ângulo

Ref. 2009988



-56%

1.999,00€
4.571,00€

DESTARTARIZADOR E JACTO DE BICARBONATO
DESTARTARIZADOR + JACTO DE BICARBONATO D_

PROPHY FLOW PLUS

D-DEVICES

1x unidade Peça de mão jacto polidor de ar subgingival e supragingival para pó de profilaxia + 1x Peça de mão ultrassônica com 6 pontas de ultrassons (2x Pontas P1 + 1x Ponta P3 + 1x Ponta P8 + 1x Ponta G1 + 1x Ponta G4) + 1x Chave de torque + 1x Chave Endo.

CARACTERÍSTICAS TÉCNICAS

Entrada do adaptador de energia: 100-240V

~ 50/60Hz 1.1A. Entrada da unidade principal: 30V 1,3A. Potência de saída da ponta: 3W ~ 20W. Pressão de entrada de ar: 5,5 bar ~ 7,5 bar (0,55 MPa ~ 0,75 MPa). Peso da unidade principal: 2,0 Kg. Tamanho da unidade principal: CxAxL:270mmx170mmx90mm.

- Não estão incluídas deslocação e mão de obra para instalação ou adaptação que possam ser necessários para colocar o equipamento em funcionamento (adaptadores rápidos, modificações na instalação, atualizações de software, etc., etc.).

- Caso faça a sua encomenda online e pretenda que a instalação seja efetuada por um técnico da Montellano entre em contato com o nosso departamento de engenharia e serviços: Linha gratuita 800230240.

Ref. 2018147



-60%

1.370,00€
3.426,00€

JACTOS DE BICARBONATO

JACTO DE BICARBONATO D_PROPHY FLOW

D-DEVICES

1x unidade Peça de mão polidora de ar subgingival e supragingival + Pó de profilaxia.

CARACTERÍSTICAS TÉCNICAS

Entrada do adaptador de energia: 100-240V

~ 50/60Hz 1.1A. Entrada da unidade principal: 30V 1,3A. Seguro da unidade principal: T1.6AL 250V. Pressão de entrada de ar: 5,5 bar ~ 7,5 bar (0,55 MPa ~ 0,75 MPa). Peso da unidade principal: 2,0 kg. Tamanho da unidade principal: CxLxA 270mmx170mmx90mm.

- Não estão incluídas deslocação e mão de obra para instalação ou adaptação que possam ser necessários para colocar o equipamento em funcionamento (adaptadores rápidos, modificações na instalação, atualizações de software, etc., etc.).

- Caso faça a sua encomenda online e pretenda que a instalação seja efetuada por um técnico da Montellano entre em contato com o nosso departamento de engenharia e serviços: Linha gratuita 800230240.

Ref. 2018148



-70%

580,00€
1.937,00€

MOTORES DE ENDODONTIA

MOTOR DE ENDODONTIA D_ENDO ROTATORY PRO

D-DEVICES

1x unidade

CARACTERÍSTICAS

- Motor de endodontia com localizador apical integrado
- Funções automáticas de arranque, reversão e desaceleração apical
- Monitorização em tempo real da lima no canal
- Display OLED visível de vários ângulos
- Contra-ângulo ajustável
- Compatível com diferentes sistemas de limas

Ref. 2023306

TURBINAS / MANUTENÇÃO E HIGIENE

-60%

449,50€
1.112,10€



TURBINA
S-MAX M900L
NSK

- Aço Inoxidável com luz LED.
- Clean Head System (Anti-Retorno);
 - Potência: 26W;
 - Tamanho da Cabeça: ø12,1xAl 13,3mm;
 - Velocidade: 325.000-430.000 min-1;
 - Quatro Sprays;
 - Sistema de Push Botton;
 - Rolamentos de cerâmica;
 - Sistema de Cabeça Limpa;
 - Substituição do rotor pelo próprio utilizador;
 - 2 ANOS de Garantia.

Ref. 2010324 Adaptador-NSK
Ref. 2010325 Adaptador-Kavo
Ref. 2010326 Adaptador-Bien-Air

-56%

499,00€
1.138,00€



TURBINA
BORA 2 LED
BIEN-AIR

- 20 Watt
- 59 dBA
- Dimensão cabeça - Ø 11.9 x Alt. 13.2mm
- 4 sprays mistos assimétricos ar/água
- Velocidade: 380.000 min-1;
- Luz LED 26 KLUX;
- Válvula antirretorno
- 2 anos de garantia

Ref. 2014441 Adaptador-Bien-Air

-73%

650,00€
2.400,00€



LIMPEZA E LUBRIFICAÇÃO
EQUIPAMENTO DE LUBRIFICAÇÃO AUTOMÁTICA VELOCARE 3-1

- VELOCE
1x unidade
VELOCARE 3-1 é um equipamento de lubrificação automática de instrumentos rotativos com 3 (três) entradas para turbinas e 1 (uma) para o contra ângulo. Este equipamento combina funcionalidade e design compacto e sofisticado.
- Possui um reservatório de óleo integrado de: 300 ml
 - Peso líquido: 7,2 kg
 - Dimensões: 310 x 270 x 350 mm

Ref. 2023033

-36%

23,90€
37,50€



LUBRIFICANTE
PANA SPRAY
NSK
1x lata de 480ml
Ref. 2010091

-39%

31,30€
51,32€



LUBRIFICANTE
KAVO SPRAY
KAVO
1x lata de 500ml
Ref. 2010079

-75%

9,10€
36,21€



LUBRIFICANTE
UNIVERSAL
PROCLINIC
1x lata de 500ml
Ref. 2010092

-29%

35,40€
49,57€



APLICADOR DE CARTUCHOS
BIEN-AIR
Ref. 2010119

-46%

38,40€
71,22€



LIMPEZA E DESINFECÇÃO
SPRAYNET
BIEN-AIR
1x lata de 500ml
Ref. 2010117

-47%

37,40€
71,22€



LUBRIFICANTE
LUBIFLUID
BIEN-AIR
1x lata de 500ml
Ref. 2010115

Surgic Pro2

MICROMOTOR CIRÚRGICO PARA IMPLANTOLOGIA



Surgic Pro2**
+ SG20



Surgic Pro2 LED**
+ X-SG20L

3.099€*
6.610€*

4.099€*
8.878€*



** 1 contra ângulo de série + 1 contra ângulo adicional do mesmo modelo



-25%

81,10€
108,21€

LINHAS IRRIGAÇÃO PARA MOTORES BIEN-AIR
BIEN-AIR
10x unidades
Ref. 2001509 10 unidades



-15%

68,20€
79,92€

LINHAS IRRIGAÇÃO PARA MOTORES W&H
W&H
6x unidades
Ref. 2001485 6 unidades



-52%

46,30€
96,00€

LINHAS IRRIGAÇÃO PARA MOTORES NSK
NSK
5x unidades
Ref. 2001479 5 unidades

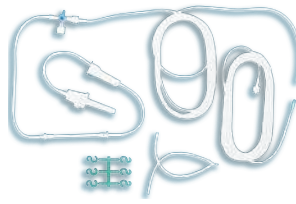

-25%

78,00€
103,73€

LINHAS DE IRRIGAÇÃO KIT 10 LINHAS DE IRRIGAÇÃO DESCARTÁVEIS PARA WH
ALLE - EURONDA
10x unidades
Ref. 2001498



-46%

60,00€
112,00€

LINHAS DE IRRIGAÇÃO LINHAS DE IRRIGAÇÃO DESCARTÁVEIS MOTORES DE IMPLANTES
OMNIA
10x unidades
Ref. 2001524



-48%

59,00€
112,86€

LINHAS IRRIGAÇÃO PARA MOTORES W&H
BESTDENT
15x unidades
Ref. 2001500 15 unidades



-60%

33,30€
84,11€

LINHAS IRRIGAÇÃO PARA MOTORES NSK
BESTDENT
10x unidades
Ref. 2001506 10 unidades

Preço final sem descontos adicionais.

DEXIS Imprevo

com IS ScanFlow



O scanner intraoral

**que otimiza a comunicação
entre si e os seus pacientes**



Desenhado para **otimizar o seu workflow diário** e criar uma maior interação com os **seus pacientes!**

Pacientes mais confiantes **antes, durante e no final** do tratamento!

Imprevo é o próximo passo na odontologia digital



Com a Imprevo, consiga
pacientes mais informados, confiantes e satisfeitos!
DEXIS.com/Imprevo



LIGHT INSTRUMENTS
RISE ABOVE TECHNOLOGY

LITETOUCH™

Er:YAG Laser-in-Handpiece



LiteTouch

O laser ER:YAG para medicina dentária mais pequeno do mundo!

Portátil, compacto e ergonómico!
Passeie-o entre gabinetes e usufrua de uma prática clínica muito intuitiva e versátil!

“Com o Laser Lite Touch quase todos os **procedimentos médico dentários ficam facilitados: procedimentos cirúrgicos em tecidos duros e tecidos moles, remoção de próteses, facetas de resina, facetas de porcelana, remoção de tecido cariado, remoção de restaurações, remodelamento ósseo**, além dos procedimentos realizados em energia subablativa que promovem **desinfecção, bio estimulação, redução bacteriana e cicatrização**.”

São mais de **30 procedimentos!**”

Confie na nossa especialista em laser, **Diana Simões**, para lhe dar todas as informações de que necessita!



MICROSCÓPIO CIRÚRGICO
DOM 3000D-4K
BONDENT

Tubo binocular estendido com botão de ajuste IPD Posicionamento preciso da distância pupilar.
Permite configurar o microscópio e corrigir facilmente a posição e o foco.
O tubo estendido promove a ergonomia e minimiza a fadiga posicional.

Botão de ampliação do zoom

Lente objetiva: F=180mm-460mm

Câmara 4K



DISTRIBUIDOR EXCLUSIVO

NEWTOM

CONE BEAM 3D IMAGING

**LICENCIAMOS
O SEU RAIO X**

+SUJEITO A APROVAÇÃO
**10X
SEM
JUROS***

RX INTRAORAL RXDC

A eficiência do RXDC decorre da combinação de tecnologia avançada com a capacidade excepcional para produzir imagens de alta definição.

Desempenho, usabilidade e tecnologia de ponta. Com um gerador de alta frequência (DC) de potencial constante, ponto focal muito pequeno (0,4mm), potência 70kV/8mA, com a capacidade de fornecer imagens nítidas e detalhadas, permite conforto de trabalho e baixas doses para o paciente. Extremamente confiável: o design de potencial constante garante que a geração de imagens não seja afetada por flutuações de energia.

Diminuir a dose de radiação

Com colimador retangular para definir a área corporal, que ficará exposta, e assim diminuir a dose recebida. Máxima atenção à saúde da equipa e do paciente, ao mesmo tempo que garante uma qualidade de imagem nítida e de alta definição.

Ref. 2022121 + 2010855 + 2006703



**INCLUI
COLIMADOR
RETÂNGULAR
(Obrigatório)**



ACCURATE.VISION



SUPERIOR
DIAGNOSTIC
QUALITY



ADVANCED
TECHNOLOGY



MINIMAL RADIATION
DOSE



VERSATILE AND
EASY TO INSTALL

PERFECT.VIEW

SENSOR INTRAORAL
X-VS E
NEWTOM

- Conexão USB plug-and-play;
- Alta definição;
- Resistente a impactos e poeiras;
- Certificado IP67 (resistente à água);

SOFTWARE MULTIFUNCIONAL iRYS:
permite armazenar, gerir e imprimir imagens.

Ref. 2023003 + 2006702 (Posicionador)



+ INFORMAÇÕES
CONSULTE O NOSSO
Departamento Comercial

@ montellano@montellano.pt

☎ Linha gratuita 800 230 240

**LICENCIAMOS
O SEU RAIO X**



CBCT

NEWTOM VG-One

Complete.Vision

Tecnologia clínica avançada

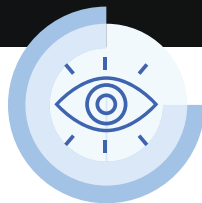

MULTI-DIAGNÓSTICOS

Uma ampla gama de funções e ferramentas para múltiplas necessidades clínicas.



SOFTWARE AVANÇADO

Uma plataforma poderosa e intuitiva que garante um fluxo de trabalho ideal.



ERGONOMIA

Design funcional que facilita o trabalho do profissional e garante o conforto do paciente.



SAÚDE DO PACIENTE

Imagens detalhadas e abrangentes com doses de radiação sempre bem calibradas e seguras.

Distribuidor autorizado



**LICENCIAMOS
O SEU RAIOS X**

RX INTRAORAL
CS 2100
CARESTREAM

Fornecer uma solução simples para suas necessidades básicas de diagnóstico. O sistema é uma maneira acessível de introduzir tecnologia de alta frequência em sua prática. O gerador intuitivo otimiza a definição de contraste e imagem para ajudá-lo a obter imagens fáceis de diagnosticar.

- Exposição mínima à radiação;
- Imagens de alta qualidade;
- Design flexível e inteligente.

Ref. 2007031 + 2006741 (Braço 205cm)



***SUJEITO A APROVAÇÃO**
**10X
SEM
JUROS***

RX INTRAORAL
CS 2200
CARESTREAM

Maximiza o seu diagnóstico e melhora o seu fluxo de trabalho. Apresenta um painel intuitivo e de design fácil de usar. O gerador de raios-x de alta frequência (CC) da unidade garante uma qualidade superior. Qualidade e reprodutibilidade da imagem, com melhores condições de segurança. Além do mais o novo temporizador simples garante maior rapidez, segurança e simplicidade na aquisição da imagem.

- Otimiza diagnósticos;
- Design versátil;
- Qualidade máxima de imagem;
- Dose de radiação reduzida.

Ref. 2007032 + 2006741 (Braço 205cm)

**OFERTA¹
CAMERA
INTRAORAL
CS1200**



SENSOR INTRAORAL
RVG 5200
CARESTREAM

- Resolução standard;
- Máxima resolução 17 PL/mm;
- 2 Tamanhos disponíveis.

Ref. 2007023



SENSOR INTRAORAL
RVG 6200
CARESTREAM

- Resolução standard;
- Máxima resolução > 20 PL/mm;
- 2 Tamanhos disponíveis.

Ref. 2007022

Na compra de 1 SENSOR INTRAORAL RVG 5200 OU 6200, OFERTA DE UMA CAMERA INTRAORAL CS1200 REF. 2006609. Limitado ao stock existente. Campanha válida de 01/07/2026 até 31/08/2026.

CBCT

CS8200 3D

Atualiza-se à medida que a sua prática cresce.

O CS 8200 3D oferece aos consultórios dentários de todas as dimensões o poder da escolha.

Esta solução atualizável é adaptável às suas necessidades específicas e foi concebida para crescer com a sua clínica.

CS 8200 3D
8cm x 9cm



5 FOVs (cm)

4cm x 4cm a 8cm x 9cm

CS 8200 3D
12cm x 10cm



9 FOVs (cm)

4cm x 4cm a 12cm x 10cm

CS 8200 3D
16cm x 10cm



11 FOVs (cm)

4cm x 4cm a 16cm x 10cm



Atualize facilmente o seu FOV

Três configurações de FOV facilmente atualizáveis e sempre que lhe convier. Tudo isto sem necessidade de alterar o seu software.



*Inclui estudo de barreiras e testes de aceitabilidade efetuados por um especialista em física médica.

+ INFORMAÇÕES
CONSULTE O NOSSO
Departamento Comercial

@ montellano@montellano.pt

☎ Linha gratuita 800 230 240

NOVIDADES



COMPRE JÁ



1 SISTEMAS DE OBTURAÇÃO
**SISTEMA ELÉTRICO INJEÇÃO
E OBTURAÇÃO GUTA-PERCHA
FI-E + F-P**
DTE

Ref. 1045832

999,00€
~~1.831,00€~~

2 SACOLA TOTE COM DENTES
ESTAMPADOS
ROBIT HAT
1 unidade
Ref. 1501492

12,45€
~~14,59€~~

3 MTA +
CERKAMED
Conjunto contém: 3x frascos de 0,14 g
de pó de MTA + 1 ml de líquido.
Ref. 1501454

21,90€
~~30,50€~~

4 DESINFETANTE DE BROCAS 2L
BESTDENT
2L
Ref. 1005053

15,60€
~~28,30€~~

5 LIMAS RECIPROC MINIMA
VDW
6x unidades
Ref. 1501421 R20 21mm
Ref. 1501422 R25 21mm
Ref. 1501423 R35 21mm

124,10€
~~130,04~~

6 COMPÓSITOS
COMPÓSITO UNIVERSAL BD
SERINGAS
BESTDENT
1x seringa de 4 g
Ref. 1500003 OA2
Ref. 1500004 C2
Ref. 1500005 B2

21,80€
~~43,59€~~



ENVIO GRATUITO
em Portugal Continental
Para compras ≥ 120€ + IVA



**PREÇOS
COMPETITIVOS**



**ENTREGAS
EM 48H**



**ATENDIMENTO
PERSONALIZADO**



**DEVOLUÇÕES
GRATUITAS**
15 dias após a receção



LOJA ONLINE
24/7

Termos e condições: Ofertas válidas em Portugal Continental e Ilhas de 01 de julho a 30 de setembro de 2026. Não acumuláveis com outras promoções ou campanhas em vigor. As promoções e preços publicados podem cessar em qualquer momento através de um anúncio publicado no website da montellano. Sugerimos que confirme sempre, na nossa loja online, se as promoções e os preços estão conforme foram publicados. Na loja online encontrará sempre as promoções e os preços atualizados. Se existir alterações de preços durante o processo de encomenda o cliente poderá ser alertado das respetivas alterações antes da faturação e da entrega dos produtos, concedendo-lhe a possibilidade de não concretizar o negócio. As encomendas em Portugal Continental de valor superior a 120€, para entregas em Portugal Continental, estão isentas de qualquer custo de envio. A restantes encomendas estão sujeitas a uma participação dos custos de transporte de 5€, IVA não incluído. As encomendas para os Arquipélagos dos Açores e Madeira estão sujeitas a uma comparticipação dos custos de transporte de 40€, IVA não incluído. Aos preços publicados na revista acresce IVA à taxa legal em vigor. A Montellano, Lda não poderá ser considerada responsável por quaisquer erros tipográficos referente a preços, validades, promoções, ofertas, informações de produtos, stock ou outros. Todas as referências e ofertas estão sujeitas ao stock existente. Todos os produtos apresentados neste catálogo são para uso restrito a profissionais de saúde oral. Para mais informações consulte os nossos Termos e Condições em: www.montellano.pt. Lembramos também que os seus dados pessoais fazem parte de um ficheiro propriedade da Montellano, Lda, registado na Comissão Nacional de Proteção de Dados (CNPD), na sequência de autorização concedida no momento da contratação de um serviço ou de registo efetuado junto da Montellano, Lda autorização essa que incluiu o envio de newsletters, catálogos, revistas de promoções, comunicações comerciais e publicidade através de correio eletrónico ou qualquer outro meio de comunicação digital ou à distância. Recordamos que a finalidade do referido ficheiro é tornar possível a gestão comercial e administrativa dos produtos e serviços oferecidos pela nossa empresa, e que, nos termos do Regulamento (UE) 2016/679 do Parlamento Europeu e do Conselho, de 27 de abril de 2016 (RGPD) poderá, em qualquer momento, aceder, retificar, cancelar ou apagar os dados de carácter pessoal fornecidos, através de correio eletrónico enviado para montellano@montellano.pt ou telefonando para 800 230 240. Para mais informações consulte a nossa política de privacidade em: www.montellano.pt