

Catálogo 2025

Laboratório



Proclinic Brands



Advanced systems for dental devices

ÍNDICE PROLABORATORIO

20 CAD CAM

120 Consumíveis para elaboração de modelos e duplicação

176 Consumíveis para modelagem

204 Consumíveis para revestimento por fusão e fundição

228 Ligas, fio de aço e materiais relacionados

242 Acrílicos-resinas

282 Dentes acrílicos

330 Aitches

356 Cerâmicas

458 Sistemas de compósitos

494 Próteses para implantes

Consumíveis de ortodontia	536
Consumíveis para abrasão, polimento e brocas	570
Consumíveis diversos	658
Instrumentos, bandejas e caixas	672
Proteção e higiene	734
Uniformes	748
Aparelhos e máquinas (equipamento de laboratório)	754
Mobiliário	840
Vários	864
Índice de produtos	872



Scan spray
EXTRAORAL

proclina

1

CAD/CAM

Acessórios para impressoras 3D.....	109
Aspiração	110
Blocos de acrílico para provisório	35
Blocos de cerâmica feldespática	23
Blocos de compósito	33
Blocos de disilicato de lítio	27
Blocos de zirconio	22
Cerâmica híbrida	25
Ceras de modelado	64
Colorantes zirconio	48
Complementos de blocos disilicato de lítio	32
Complementos de fornos de sinterizar zirconio	118
Complementos sinterização de zirconio	110
Complementos IPS E.max Zircad	42
Complementos sistema Lava	45
Complementos VITA YZ HT	44
Compressores CAD CAM	112
Discos de acetato	55
Discos de acrílico para próteses removível	52, 57
Discos de acrílico para provisório	53, 55
Discos de acrílicos calcináveis	60
Discos de acrílicos Splint	58
Discos de cera	60
Discos de compósito	51
Discos de cromo-cobalto	50
Discos de fibra de vidro	51
Discos de peek	51
Discos de titânio	50
Discos de zirconio	39
Discos varios	61
Scanners laboratorio	86
Gesso para CAD CAM	62
Fresadora	90
Brocas para Programill	65
Brocas para sistemas CAD CAM	67
Brocas Zenotec	66
Fornos de sinterizar zirconio	113
Forno UV	108
Líquido refrigerante	66
Impressoras 3D	106
Resinas 3D para modelos	72
Resinas de impressão 3D	74
Silicone de adição	62
Silicones para máscaras gengivais	62
Spray de escaneado	62

E.MAX ZIRCAD

Marca: Ivoclar

Características: Blocos precoloreados, monocromáticos de óxido de zirconio para coronas e puentes de hasta 3 unidades. Gracias a un rápido proceso de sinterizaçã, es posible que restauraciones de óxido de zirconio monolíticas e estéticamente agradables se creen directamente en la clínica dental.

Alta resistencia a la flexión e a la fractura. Esto permite la fabricación de restauraciones con un grosor de capa considerablemente más bajo (coronas posteriores: mínimo 0.6 mm.; coronas anteriores: mínimo 0.4 mm.). Como resultado, los dientes pueden prepararse según los principios de preservación dental e las restauraciones pueden cementarse convencionalmente. El glaseado se logra con IPS e.max CAD Crystall./Glaze.

Características adicionales: I x MO, I x LT e I x MT MULTI.

Propiedad ZirCAD LT	Especificaciones	Valor medio
CET (25-500°C)[10-6/K]	10,5 ± 0,5	-
Resistencia a la flexión biaxial	≥ 900	1200
Solubilidad química [µg/cm ²]	< 100	-
Tipo/Clase	Tipo II/ Clase 5	-
Composición		
Óxido de zirconio (ZrO ₂)	88,0- 95,5	
Óxido de itrio (Y ₂ O ₃)	4,5 - ≤ 6,0	
Óxido de hafnio (HfO ₂)	≤ 5,0 %	
Óxido de aluminio (Al ₂ O ₃)	≤ 1,0 %	
Otros Óxidos	≤ 1,0 %	



	E.MAX ZIRCAD CEREC/INLAB MO		Precio
	MO 0	MO 1	
C15L/5uds.	H61733	H91003	209,46€
B40/3uds.	H61735	-	164,23€
B55/1ud.	H61739	-	118,11€
B65L/1ud.	-	H61752	290,23€

	E.MAX ZIRCAD CEREC/INLAB LT		Precio
	C17/5uds.	B45/3uds.	
A1	H62062	H62070	149,77€
A2	H62064	H62072	165,51€
A3	H62066	H62074	
B1	H62068	H62076	
B2	H91046	H91050	
C2	H91047	H91051	
D2	H91048	H91052	
BL	H91045	H91049	

	E.MAX ZIRCAD CEREC/INLAB MT MULTI		Precio
	C17/5uds.	B45/3uds.	
BL1	HD2659	HD2708	187,85€
A1	HD2701	HD2709	206,12€
A2	HD2702	HD2710	
A3	HD2703	HD2711	
B1	HD2704	HD2712	
B2	HD2705	HD2713	
C2	HD2706	HD2714	
D2	HD2707	HD2715	



Blocos de zirconio



	CEREC ZIRCONIA +		Precio
	MEDI 3 PCS	MONO 3 PCS	
A1	H52326	H52336	179,13€
A2	H52327	H52337	92,64€
A3	H52328	H52338	
A3,5	H52329	H52339	
A4	H52330	H52340	
B2	H52331	H52341	
B3	H52332	H52342	
C2	H52333	H52343	
C3	H52334	H52344	
D3	H52335	H52345	

CEREC ZIRCONIA +

Marca: Dentsply Sirona

Características: CEREC Zirconia+. Blocos de óxido de zirconio coloreados translúcidos. Estética mejorada, durabilidad, seguridad probada. CEREC Zirconia+ es un dióxido de zirconio translúcido coloreado de alta resistencia (>1000 MPa), disponible en los 10 tonos clásicos de VITA®2 e no requiere ningún otro tratamiento para el color.

Especificaciones:

- CEREC Zirconia + MEDI está indicado para puentes de 3 unidades anteriores e posteriores totalmente anatómicos.
- CEREC Zirconia + MONO está indicado para coronas, inlays, onlays e carillas anteriores e posteriores totalmente anatómicos.



Blocos de zirconio

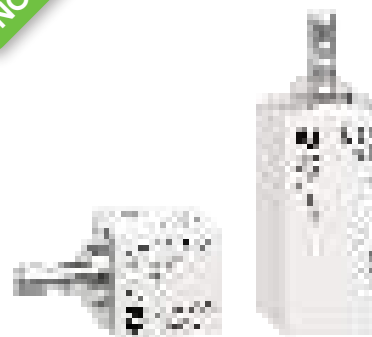

	CEREC MTL ZIRCONIA		Precio
	MEDI 2 PCS	MONO 4 PCS	
A1	H52346	H52353	198,76€
A2	H52347	H52354	149,07€
A3	H52348	H52355	
A3,5	H52349	H52356	
B2	H52350	H52357	
C2	H52351	H52358	
D2	H52352	H52359	

CEREC MTL ZIRCONIA

Marca: Dentsply Sirona

Características: ZIRCONIO DE CAPA MULTITRANSICIONAL CEREC Zirconia MTL. Es la solución que te proporciona unas restauraciones fuertes e precisas, altamente estéticas e de aspecto natural. La elevada resistencia de >850 MPa de CEREC Zirconia MTL aporta ventajas tanto al dentista como al paciente. Los tratamientos de restauración son posibles incluso en zonas con espacio limitado.

Especificaciones:

- CEREC Zirconia MTL MEDI está indicado para puentes de 3 unidades anteriores e posteriores totalmente anatómicos. Para un fresado súper rápido se recomienda aumentar el grosor de pared hasta 0,7 mm.
- CEREC Zirconia MTL MONO está indicado para coronas, inlays, onlays e carillas anteriores e posteriores totalmente anatómicas. Para un fresado súper rápido se recomienda aumentar el grosor de pared hasta 0,7 mm.

IPS EMPRESS CAD

Marca: Ivoclar Digital

Características: Blocos de altas prestaciones reforzados con leucita para la tecnología CAD CAM. Gracias a su homogeneidad e características de dispersión de la luz, ofrece un efecto camaleónico equilibrado. Además, de por sus propiedades ópticas, los Blocos cerámicos se distinguen por su resistencia a la flexión biaxial media de 185 MPa*.



IPS EMPRESS CAD CEREC/INLAB

	LT		HT		MULTI		
	I12	C14	I10	I12	I12	C14	C14L
	A1	H61812	H61821	H61772	H61781	H61842	H61847
A2	H61813	H61822	H61773	H61782	H61843	H61848	H61853
A3	H61814	H61823	H61774	H61783	H61844	H61849	H61854
A3,5	H61815	H61824	H61775	H61784	H61845	H61850	H61855
B1	-	H61825	-	H61785	H61846	H61851	H61856
B2	H61817	H61826	H61862	H61863	-	-	-
B3	-	H61827	H61778	H61787	-	-	-
C2	H61819	H61828	CH3053	H61788	-	-	-
C3	-	-	-	-	-	-	-
D3	H61820	H61829	CH2629	H61789	-	-	-
BL1	H61834	H61838	-	-	-	H61857	H61859
BL2	H61835	H61839	-	-	-	-	-
BL3	H61836	H61840	-	-	-	H61858	H61860
BL4	-	H61837	-	-	-	-	-
Precio	93,22€	93,22€	93,22€	93,22€	120,83€	120,83€	120,83€

IPS EMPRESS CAD PROGRAMILL

	LT	HT	MULTI
	C14	I12	C14L
	5 uds.	5 uds.	5 uds.
A1	HD0564	HD0551	HD0575
A2	HD0565	HD0552	HD0576
A3	HD0566	HD0553	HD0577
A3,5	HD0567	HD0554	HD0578
B1	HD0568	HD0555	HD0579
B2	HD0569	HD0556	-
B3	HD0570	HD0557	-
C2	HD0571	HD0558	-
D3	HD0572	HD0559	-
BL1	HD0560	-	HD0573
BL2	HD0561	-	-
BL3	HD0562	-	HD0574
BL4	HD0563	-	-
Precio	93,22€	93,22€	120,83€

Blocos LT: Por su cromatismo e brillo, por su traslucidez menor, son perfectos para la fabricación de restauraciones de mayor tamaño (p. ej., coronas parciales, coronas).

Blocos HT: Los Blocos de alta traslucidez se usan principalmente para el fresado de restauraciones más pequeñas (p. ej., inlays), gracias a su alta estética.

Blocos MULTI: Los Blocos policromáticos Multi son los elementos principales de la gama de productos IPS Empress CAD. Gracias a una transición natural del color e la fluorescencia entre la dentina e las áreas incisales, las restauraciones consiguen una estética máxima e una apariencia natural sin necesidad de caracterización.

VITABLOC MARK II

Marca: Vita

Características: Caja de 5 unidades. Blocos de cerâmica feldespática de estructura fina con una amplia gama de indicaciones como inlays, onlays, carillas e coronas anteriores e posteriores. La cerâmica VITABLOCS muestra un comportamiento de abrasión muy similar al del esmalte dental natural. La cerâmica sirve principalmente para la confección de restauraciones monolíticas. Las altas propiedades de grabado garantizan un anclaje seguro a la sustancia del diente.

Las restauraciones con VITABLOCS MARK II permiten realizar restauraciones completamente anatómicas e de color dental sin estratificación e sin cocciones adicionales.



	VITABLOC MARK II CEREC		
	I-10	I-12	I-14
0M1C	-	H51096	H51136
1M1C	H51058	H51098	H51138
1M2C	H51060	H51100	H51140
2M1C	H51062	H51102	H51142
2M2C	H51064	H51104	H51144
2M3C	H51066	H51106	H51146
3M1C	H51068	H51108	H51148
3M2C	H51070	H51110	H51150
3M3C	H51072	H51112	H51152
4M2C	H51074	H51114	H51154
A1C	H51076	H51116	H51156
A2C	H51078	H51118	H51158
A3C	H51080	H51120	H51160
A3,5C	H51082	H51122	H51162
A4C	H51084	H51124	H51164
B1C	H51395	H51397	H51399
B2C	H51086	H51126	H51166
B3C	H51088	H51128	H51168
C2C	H51090	H51130	H51170
C3C	H51092	H51132	H51172
D3C	H51094	H51134	H51174
Precio	81,55€	81,55€	98,00€

VITABLOCS TRILUXE CEREC

Marca: Vita

Características: Vitablocs incluyen tres o cuatro capas, respectivamente (triluxe/ triluxe forte), de diferente intensidad cromática. El diseño de estos Blocos se basan en los Mark II. Estos Blocos multicapa permite la reproducción asistida por ordenador de la transición cromática de los dientes naturales. En los Blocos Triluxe Forte la transición de color entre el esmalte e el cuello ofrece unos matices aún más finos, acentuando al mismo tiempo el cromatismo en la parte inferior de la dentina o del cuello, lo cual, junto a la fluorescencia creciente en la zona cervical garantiza un efecto cromático natural incluso con capas finas. Está indicado para carillas, coronas parciales e completas de dientes anteriores e posteriores.



	TRILUXE FORTE		
	TF-12 5 uds.	TF-14 5 uds.	TF-14/14 5 uds.
0M1C	-	-	H51391
1M1C	-	-	H51393
1M2	H51210	H51224	H51238
2M2	H51212	H51226	H51240
3M2	H51214	H51228	H51242
A1C	H51216	H51230	H51244
A2C	H51218	H51232	H51246
A3C	H51220	H51234	H51248
A3,5C	H51222	H51236	H51250
B1C	H51361	H51363	H51365
B2C	H51367	H51369	H51371
B3C	H51373	H51375	H51377
C2C	H51379	H51381	H51383
C3C	H51385	H51387	H51389
Precio	101,98€	117,45€	133,11€

VITABLOCS REALLIFE CEREC

Características: Caja de 5 unidades. Se han desarrollado especialmente para restauraciones de dientes anteriores de gran estética. La estructura tridimensional del bloque, con núcleo de dentina e capa exterior de esmalte, imita la transición arqueada del color entre la dentina e l zona incisal de los dientes naturales. Estas restauraciones pueden contener una parte mayor de cuello o de la zona incisal según las tonalidades cromáticas de la sustancia dental remanente. Están indicados para la confección de coronas anteriores e carillas de gran valor estético.

	VITABLOCS REALLIFE CEREC
	RL14 12 5uds.
0M1C	H51252
1M1C	H51254
1M2C	H51256
2M1C	H51258
2M2C	H51260
3M2C	H51262
Precio	143,98€

INITIAL LRF

Marca: GC
 Características: Caja de 5 unidades. Blocos de cerâmica CAD CAM feldespática reforzada disponible em cinco cores Vita de alta e baixa translucidez para restauraciones indirectas de cerâmica completamente cerâmicas. Tanto si acaba de pulir o glasear, GC Initial™ LRF proporciona mayor estabilidad a la fractura e resistencia a la flexión. Pasta de Glaseado dedicada para cocción de cerâmica. ¡Solo fresar, pulir e cementar!



	INITIAL LRF UNIVERSAL					
	LT			HT		
	I2	I4	I4L	I2	I4	I4L
A1	H62310	H62312	H62314	H62304	H62306	H62308
A2	H62322	H62324	H62326	H62316	H62318	H62320
A3	H62334	H62336	H62338	H62328	H62330	H62332
A3,5	H62346	H62348	H62350	H62340	H62342	H62344
B1	H62358	H62360	H62362	H62352	H62354	H62356
BL	-	-	-	H62364	H62366	H62368

Precio **92,00€**

	INITIAL LRF CEREC					
	LT			HT		
	I2	I4	I4L	I2	I4	I4L
A1	H62106	H62128	H62150	H62104	H62126	H62148
A2	H62110	H62132	H62154	H62108	H62130	H62152
A3	H62114	H62136	H62158	H62112	H62134	H62156
A3,5	H62118	H62140	H62162	H62116	H62138	H62160
B1	H62122	H62144	H62166	H62120	H62142	H62164
BL	-	-	-	H62124	H62146	H62168

Precio **92,00€**

GC Initial LRF Glaze 4 gr. +Liquid 3 ml	H62370
Precio	60,00€

Cerâmica híbrida

VITA ENAMIC

Marca: Vita
 Características: Cerâmica híbrida dental con matriz dual. La matriz cerâmica dominante (cerâmica feldespática) es reforzada por una matriz polimérica de manera que se interlazan totalmente. Se garantiza una especial elasticidad e una enorme capacidad de carga tras la unión adhesiva. Tiene una gran absorción de las fuerzas masticatorias. Se pueden realizar grosores de pared reducidos. Propiedades físicas muy parecidas a los dientes naturales. Vita Enamic está especialmente indicada para reconstrucciones mínimamente invasivas, también en condiciones de espacio limitadas, e coronas de dientes posteriores. Se pueden tratar defectos menores, carillas sin preparación (tabletop), coronas posteriores e coronas implantosoportadas.

	VITA ENAMIC CEREC				
	T	HT		MULTI	
	EM-14	EM-10	EM-14	EMC-16 5	EMC-14
0M1	H51268	H51288	H51308	-	-
1M1	H51270	H51290	H51310	H51329	H51328
2M1	H51272	H51292	H51312	-	-
3M1	H51274	H51294	H51314	-	-
1M2	H51276	H51296	H51316	H51331	H51330
2M2	H51278	H51298	H51318	H51333	H51332
3M2	H51280	H51300	H51320	H51335	H51334
4M2	H51282	H51302	H51322	H51337	H51336
2M3	H51284	H51304	H51324	-	-
3M3	H51286	H51306	H51326	-	-

Precio **153,40€** **133,39€** **153,40€** **203,61€** **186,45€**



CERASMART 270

Marca: GC

Características: Bloque de cerâmica híbrida melhorada com tecnologia FSC, que consiste em um tratamento de relleno único. Como resultado tiene una alta tasa de relleno para dar al material propiedades físicas e estéticas superiores. Tiene una alta resistencia a la flexión para asegurar su longevidad. Fresado rápido e preciso, excelente adaptación marginal. Alta radiopacidad para un fácil seguimiento. Colores cálidos para una fluorescencia e opalescencia muy naturales. Superficie muy lisa justo después del fresado. Fácil de lograr un brillo superior duradero. Puede ser arenado o tratado previamente con ácido fluorhídrico. Puede ser pulido o caracterizado con Optiglaze Color.



CERASMART 270 CEREC

	LT			HT		
	I2	I4	I4L	I2	I4	I4L
A1	H70376	H70400	H70411	H70369	H70395	H70406
A2	H70377	H70401	H70412	H70372	H70396	H70407
A3	H70378	H70402	H70413	H70373	H70397	H70408
A3,5	H70392	H70403	H70414	H70374	H70398	H70409
B1	H70393	H70404	H70415	H70376	H70399	H70410
BL	H70394	H70405	H70416	-	-	-
Precio	144,90€	158,15€	171,55€	144,90€	158,15€	171,55€

CERASMART 270 UNIVERSAL

	LT			HT		
	I2	I4	I4L	I2	I4	I4L
A1	H70422	H70433	H70444	H70417	H70428	H70439
A2	H70423	H70434	H70445	H70418	H70429	H70440
A3	H70424	H70435	H70446	H70419	H70430	H70441
A3,5	H70425	H70436	H70447	H70420	H70431	H70442
B1	H70426	H70437	H70448	H70421	H70432	H70443
BL	H70427	H70438	H70449	-	-	-
Precio	144,90€	158,15€	171,55€	144,90€	158,15€	171,55€

Información adicional: GC recomienda cementar las restauraciones de Cerasmart 270 con un cemento de resina, universal dual o fotopolimerizable.

**Poupe tempo,
poupe dinheiro**
Loja online

Conheça as vantagens de comprar
na nossa loja online!



SAIBA MAIS AQUI

www.montellano.pt

**DESCONTOS POR
ESCALÃO**

-2%
pedidos
superiores
a 300€*

-3%
pedidos
superiores
a 500€*

-5%
pedidos
superiores
a 1.000€*

EXCLUSIVO LOJA ONLINE

*Descontos acumuláveis às ofertas mensais sobre o PVP.

Blocos de disilicato de litio

IPS E.MAX CAD

Marca: Ivoclar

Características: IPS e.max CAD Soluciones monolíticas optimiza la fabricación de restauraciones de contorno anatómico que presentan gran resistencia e durabilidad e unas propiedades clínicas probadas. Con estos materiales puede crearse una gran variedad de restauraciones, desde carillas finas a puentes de tres unidades. Gracias a los cuatro niveles diferentes de translucidez de los colores A-D e los colores especiales Bleach e Impulse, se alcanzan unos extraordinarios estándares estéticos.

IPS e.max CAD HT. Gracias a su elevada translucidez (similar a la del esmalte natural) estos Blocos son ideales para producir pequeñas restauraciones (por ejemplo, inlays).

IPS e.max CAD MT. Estos Blocos con translucidez intermedia se usan cuando se requiere un material más brillante que los Blocos HT e un material más traslúcido que un bloque LT. Las restauraciones hechas con Blocos MT son perfectas para las técnicas de maquillaje e reducción.

IPS e.max CAD LT. Baja translucidez hace que estos Blocos sean ideales para crear restauraciones grandes (p. ej. coronas posteriores). El material presenta un brillo e un color naturales que impide que las restauraciones se vuelvan grisáceas.

IPS e.max CAD MO. Por su opacidad, estos Blocos están diseñados para la fabricación de subestructuras que se colocan sobre piezas preparadas sanas o levemente descoloridas.

IPS e.max CAD Impulse. Las restauraciones creadas con estos Blocos tienen propiedades opalescentes excepcionales.

Por este motivo, el material es perfecto para crear carillas finas para piezas dentales ligeras.

IPS E.MAX CAD CEREC/INLAB	
IMPULSE	
C14	
5 uds.	
O1	H61756
O2	H61757

Precio **206,63€**



IPS E.MAX CAD CEREC/INLAB IMPLANT

MO		
	A14 (S)	A14 (L)
0	H61649	H61654
1	H61650	H61655
2	H61651	H61656
3	H61652	H61657
4	H61653	H61658

Precio **315,78€**

IPS E.MAX CAD CEREC/INLAB IMPLANT

LT				
	A14 (S) / 5 uds.	A14 (L) / 5 uds.	A16 (S) / 5 uds.	A16 (L) / 5 uds.
A1	H97998	H97999	H61668	H61677
A2	H61402	H98000	H61669	H61678
A3	H61640	H98001	H61670	H61679
A3,5	H61641	H98002	H61671	H61680
B1	H61404	H98003	H61672	H61681
B2	H61406	H98004	H61673	H61682
C1	H61407	H98005	H61674	H61683
C2	H61408	H98006	H61675	H61684
D2	H61410	H98007	H61676	H61685
BL2	H61411	H98008	H61696	H61697

Precio **315,78€** **379,25€**

(S): Canal de implante pequeño
(L): Canal de implante grande



IPS E.MAX CAD CEREC	
MO	
C14	
0	H63097
1	H63099
2	H63101
3	H63103
4	H63105

Precio **188,35€**

IPS E.MAX CAD CEREC

	LT				MT	HT			
	I12 5 uds.	C14 5 uds.	C16 5 uds.	B32 3 uds.	C14 5 uds.	I12 5 uds.	C14 5 uds.	B40 3 uds.	B40L 3 uds.
A1	H61704	H61713	H61659	H61686	H61631	H61638	H91007	H61866	H91033
A2	H61705	H61714	H61660	H61687	H61632	H61793	H91008	H61867	H91034
A3	H61706	H61715	H61661	H61688	H61633	H61794	H91009	H61868	H91035
A3,5	H61707	H61716	H61662	H61689	-	H61795	H91010	H61869	H91036
A4	H61639	H91027	-	-	-	H61796	H91011	-	-
B1	H61708	H61717	H61663	H61690	H61634	H61797	H91012	H61870	H91037
B2	H61709	H61718	H61664	H61691	-	H61642	H91013	H61871	H91038
B3	H61710	H61719	-	-	-	H61643	H91014	-	-
B4	H61832	H91028	-	-	-	H61792	H91015	-	-
C1	H61833	H61770	H61665	H61692	-	H61798	H91016	H61872	H91039
C2	H61711	H61720	H61666	H61693	-	H61802	H91017	H61873	H91040
C3	H61818	H61779	-	-	-	H61807	H91018	-	-
C4	H61841	H91029	-	-	-	H61808	H91019	-	-
D2	H61900	H61780	H61667	H61694	-	H61809	H91020	H61874	H91041
D3	H61712	H61721	-	-	-	H61703	H91021	-	-
D4	H61901	H91030	-	-	-	H61810	H91022	-	-
BL1	H99808	H61725	-	-	-	H61729	H91023	-	-
BL2	H61722	H61726	H61695	H61698	H61635	H61811	H91024	H61875	H91042
BL3	H61723	H61727	-	-	H61636	H61816	H91025	-	-
BL4	H61724	H61728	-	-	H61637	H61831	H91026	-	-

Precio **188,35€** **188,35€** **255,37€** **332,54€** **188,35€** **188,35€** **188,35€** **341,17€** **353,86€**

IPS E.MAX CAD PROGRAMILL

Marca: Ivoclar Digital

Características:

Blocos de disilicato de lítio

IPS E.MAX CAD PROGRAMILL

IMPULSE

C14

5 uds.

O1	HD0221
O2	HD0222

Precio **206,63€**



MO

C14

5 uds.

0	HD0223
1	HD0224
2	HD0225
3	HD0226
4	HD0227

Precio **188,35€**



IPS E.MAX CAD PROGRAMILL

	IPS E.MAX CAD PROGRAMILL					
		LT		MT	HT	
	C14 5 uds.	C16 5 uds.	B32 3 uds.	C14 5 uds.	I12 5 uds.	C14 5 uds.
A1	HD0232	HD0249	HD0259	HD0271	HD0279	HD0299
A2	HD0233	HD0250	HD0260	HD0272	HD0280	HD0300
A3	HD0234	HD0251	HD0261	HD0273	HD0281	HD0301
A3,5	HD0235	HD0252	HD0262	-	HD0282	HD0302
A4	HD0236	-	-	-	HD0283	HD0303
B1	HD0237	HD0253	HD0263	HD0274	HD0284	HD0304
B2	HD0238	HD0254	HD0264	-	HD0285	HD0305
B3	HD0239	-	-	-	HD0286	HD0306
B4	HD0240	-	-	-	HD0287	HD0307
C1	HD0241	HD0255	HD0265	-	HD0288	HD0308
C2	HD0242	HD0256	HD0266	-	HD0289	HD0309
C3	HD0243	-	-	-	HD0290	HD0310
C4	HD0244	-	-	-	HD0291	HD0311
D2	HD0245	HD0257	HD0267	-	HD0292	HD0312
D3	HD0246	-	-	-	HD0293	HD0313
D4	HD0247	-	-	-	HD0294	HD0314
BL1	HD0228	-	-	-	HD0275	HD0295
BL2	HD0229	HD0248	HD0258	HD0268	HD0276	HD0296
BL3	HD0230	-	-	HD0269	HD0277	HD0297
BL4	HD0231	-	-	HD0270	HD0278	HD0298

Precio **188,35€ 255,37€ 332,54€ 188,35€ 188,35€ 188,35€**

Blocos de disilicato de lítio

VITA SUPRINITY

Marca: Vita

Características: Es una cerâmica vítrea de silicato de lítio reforçada com dióxido de zirconio para confeccionar inlays, onlays, coronas parciais, carillas, coronas anteriores e posteriores e restauraciones individuales de dientes anteriores e posteriores sobre pilares de implantes.

VITA SUPRINITY PC CEREC T

Características: Caja de 5 unidades. Translucent. Están especialmente indicados para coronas en las que se utiliza adicionalmente las técnicas de maquillaje e cut-back. Claridad similar a la dentina natural.

VITA SUPRINITY PC CEREC HT

Características: Caja de 5 unidades. High translucent. Especialmente indicados para inlays, onlays, carillas e coronas parciais.

VITA SUPRINITY PC CEREC		
	T	HT
	C14	C14
0M1	H51360	H51384
1M1	-	H51386
1M2	H51362	H51388
2M2	H51364	H51390
3M2	H51366	H51392
4M2	H51368	H51394
A1	H51370	H51396
A2	H51372	H51398
A3	H51374	H51400
A3,5	H51376	H51402
B2	H51378	H51404
C2	H51380	H51406
D2	H51382	H51408

Precio **138,51€** **138,51€**



Até
-5%
pedidos superiores
a 1.000€*

EXCLUSIVO LOJA ONLINE
*Descontos acumuláveis às ofertas mensais sobre o PVP.

Blocos de disilicato de lítio

Blocos de disilicato de lítio

CELTRA DUO LT

Marca: Dentsply

Características: Blocos para el sistema CEREC INLAB e SIRONA formado por cristal cerámico de alta calidad de silicato de lítio (ZLS) reforzado con zirconio. La microestructura química única de este material lo dota de unas excelentes propiedades ópticas de translucidez, fluorescencia e opalescencia, así como una alta resistencia a la flexión (210MPa -370MPa) que facilita el fre-sado acortando los tiempos de manufactura. No necesita cristalización

STARTER KIT

Contenido:

- 19 x Blocos Celtra Duo
- 1 x Glaze 3 gr.
- 1 x Pincel.

Ref. H61899

682,35€



CELTRA DUO LT		
	LT	HT
	C14/4u	C14/4u
A1	H61894	H61893
A2	H61895	H61776
A3	H61896	H61777
A3,5	H61786	-
B1	H62080	H62094
B2	H61897	-
C1	H62082	H62096
C2	-	H62098
D2	H62086	H62100
D3	H62088	H62102
BL2	H62090	-
BL3	H62092	-

Precio **151,42€**

CEREC TESSERA

Marca: Dentsply Sirona
 Características: Los Blocos de Disilicato de Litio avanzado (ALD) Cerec Tessera™ ofrecen una estética excepcional para una restauración realmente similar al diente natural. Resistencia a la flexión biaxial hasta un 32% superior para que la restauración sea duradera. Y un tiempo de procesamiento hasta un 44% más rápido. Velocidad, resistencia e estética. Los Blocos CEREC Tessera™ consiguen un rendimiento excepcional por partida triple mediante una química única que incorpora dos estructuras de vidrio adicionales dentro de una matriz de circonio vitreo. Estos dos vidrios trabajan juntos para crear una fusión sin precedentes de resistencia e belleza en un sólo bloque al tiempo que mejoran el tiempo de procesamiento en general. Tiempo de cocción de tan sólo 4,5 minutos en horno Cerec SpeedFire.

	TESSERA CEREC		
	HT / 4 uds.	MT / 4 uds.	MT/LT 4 uds.
A1	H62359	H62381	-
A2	H62380	H62382	-
A3	H62386	H62383	-
A3,5	H62363	H62388	-
B1	H62372	H62384	-
B3	-	H62375	-
C1	H62373	H62390	-
C3	-	H62376	-
D2	H62374	H62391	-
BL2	-	-	H62385

Precio **152,42€**



Características: 2xA1 (MT), 2xA2 (MT & HT), 2xA3 (MT & HT), 2xA3,5 (MT). Bandeja alveolar e discos de cocción, pines, líquido de sobreglaseado e glaseado, pinceles de maquillaje/glaseado, silicona moldeable, pinzas diamantadas, líquido de glaseado.

Ref. H62392

539,11€

Blocos de disilicato de litio



INITAL LISI BLOCK CONECTOR CEREC®

Marca: GC
 Características: Lisi Block ofrece unas propiedades físicas óptimas sin necesidad de cocción. Este bloque único cuenta con la tecnología patentada HDM (Micronización de Alta Densidad) para la odontología CAD/CAM para ofrecer un fresado fácil, mergenes suaves, alta resistencia al desgaste e un resultado estético. Esto lo convierte en una solución ideal que ahorra tiempo para los tratamientos en cuna sólo sesión. GC recomienda cementar las restauraciones de Initial Lisi Block con un cemento definitivo como el cemento Universal de doble curado G-CEM LinkForce o un cemento utoadhesivo como G-CEM ONE. Tamaño I4. Caja x 5 Blocos.

Ref. H72150	A1 HT	137,40€
Ref. H72151	A2 HT	137,40€
Ref. H72152	A3 HT	137,40€
Ref. H72160	A3,5 HT	137,40€
Ref. H72153	B1 HT	137,40€
Ref. H72154	A1 LT	137,40€
Ref. H72155	A2 LT	137,40€
Ref. H72156	A3 LT	137,40€
Ref. H72161	A3,5 LT	137,40€
Ref. H72157	B1 LT	137,40€
Ref. H72159	BL	137,40€

Blocos de disilicato de litio

-2%
pedidos superiores a 300€*

-3%
pedidos superiores a 500€*

-5%
pedidos superiores a 1.000€*

EXCLUSIVO LOJA ONLINE

*Descontos acumuláveis às ofertas mensais sobre o PVP.

Os preços indicados são por unidade de produto com exceção das referências identificadas como kits).

Complementos de Blocos de disilicato de litio



E.MAX CAD CRYSTALL SHADE

Marca: Ivoclar
 Características: Jeringa 3 gr. Colores dentinarios en pasta para su utilización con IPS e.max CAD. Pueden aplicarse tanto en restauraciones ya cristalizadas como en estado "azul".

Ref. H99831	0	67,50€
Ref. H99820	1	67,50€
Ref. H99821	2	67,50€
Ref. H99822	3	67,50€
Ref. H99823	4	67,50€
Ref. H99829	L1	67,50€
Ref. H99830	L2	67,50€

Complementos Blocos de disilicato de litio



E.MAX CAD CRYSTALL STAINS

Marca: Ivoclar
 Características: Jeringa 1 gr. Maquillajes intensivos en pasta para la reproducción de características naturales. Coordinados para su uso con IPS e.max CAD e que pueden aplicarse tanto en restauraciones ya cristalizadas como en estado "azul". Ivomix

Ref. H99825	Copper	32,45€
Ref. H99832	Mahogani	32,45€
Ref. H99833	Sunset	32,45€
Ref. H99834	Creme	32,45€
Ref. H99835	Khaki	32,45€
Ref. H99836	Olive	32,45€
Ref. H99837	White	32,45€

Complementos Blocos de disilicato de litio



E.MAX CAD CRYSTALL GLAZE

Marca: Ivoclar
 Características: Pasta de glaseado especialmente desarrollada para su utilización con restauraciones completamente anatómicas de IPS e.max CAD. Puede aplicarse tanto después de la cristalización como en estado "azul". Líquido especial para diluir los IPS e.max CAD Crystall/Shades, Stains e la pasta de glasear IPS e.max CAD Crystall/Glaze Paste. Spray de glaseado especial para utilizar con restauraciones completamente anatómicas de IPS e.max CAD. Se aplica sobre las restauraciones una vez que los IPS e.max CAD Crystall/Shade e Stains ya han sido aplicados. A continuación, las restauraciones se cuecen en un ciclo de cocción combinado de cristalización e glaseado.

Ref. H99826	Paste 3 gr.	67,50€
Ref. H61700	Paste Fluo 3 gr.	67,50€
Ref. H99828	Spray 270 ml	112,50€
Ref. H99827	Líquido 15 ml	28,50€

Complementos Blocos de disilicato de litio



E.MAX CAD CRYSTALL ADD-ON

Marca: Ivoclar
 Características: Adecuado para el ajuste en la zona de fusión en la técnica de CAD en IPS e.max una vez que se ha completado la cocción de fusión / cristalización.

Masas para realizar ajustes, tales como puntos de contacto proximales u oclusales. Estos ajustes pueden realizarse directamente en la cocción de cristalización o en un ciclo posterior de cocción.

Ref. H61876	Add-on Dentina	33,25€
Ref. H99824	Add-on Incisal	33,25€
Ref. H99792	Add-on Líquido allround	28,50€

Complementos Blocos de disilicato de litio

E.MAX CAD CRYSTALLIZATION TRAY

Marca: Ivoclar
 Características: Bandeja de cocción de nitróxido de silicio para la cristalización de las restauraciones de IPS e.max CAD. Los pines de cristalización suministrados son necesarios para la cristalización de restauraciones fresadas de IPS e.max CAD completamente anatómicas. Esta bandeja de cocción no debe usarse para IPS e.max Ceram.

Ref. H99819	164,00€
-------------	---------

E.MAX CAD CRYSTALLIZATION PINS

Características: Caja 18 x IPS e.max CAD Crystallization Pins, (6:S, 6:M, 6:L)

Ref. H99793	102,50€
-------------	---------

IPS E.MAX CAD CRYSTALLIZATION PINS XS

Características: Nuevos pins para cristalizar IPS e.max CAD, estos pins tienen el grosor justo para poder introducir la pieza fresada por el agujero del implante.

Ref. H61699	32,40€
-------------	--------



XS

Complementos Blocos de disilicato de litio



OBJECT FIX

Marca: Ivoclar
 Características: Pasta para facilitar el apoyo de las restauraciones de cerâmica sin metal durante la cocción e la cristalización.

- Ref. H99597 Flow 10 ml. **25,95€**
- Ref. H99598 Putty 10 g. **25,95€**

Até
-5%
 pedidos superiores
 a 1.000€*

EXCLUSIVO LOJA ONLINE
 *Descontos acumuláveis às ofertas mensais sobre o PVP.

Complementos Blocos de disilicato de litio



IPS NATURAL DIE MATERIAL SEPARADOR REPOSIÇÃO

Marca: Ivoclar
 Características: Envase 20 ml.

- Ref. H63711 **39,80€**

Blocos de compósito



TETRIC CAD CEREC		
	MT C14	HT C14
A1	HD0094	HD0090
A2	HD0095	HD0091
A3	HD0096	HD0092
A3,5	HD0097	HD0093
BL	HD0098	-

Precio **166,52€**



TETRIC CAD PROGRAMILL		
	MT C14	HT C14
A1	HD0074	HD0070
A2	HD0075	HD0071
A3	HD0076	HD0072
A3,5	HD0077	HD0073
BL	HD0078	-

Precio **166,52€**

TETRIC CAD CEREC/INLAB

Marca: Ivoclar
 Características: Tetric® CAD es un bloque estético compuesto para la fabricación eficiente de restauraciones indirectas de un solo diente mediante tecnología CAD CAM. Tetric CAD se basa en la tecnología Tetric comprobada e es el suplemento digital en los productos de restauración directa de Tetric Evo-Line.
 Debido al enorme efecto camaleón, las restauraciones Tetric CAD se mezclan con la estructura residual del diente de una manera agradable a la vista. La restauración se pule tras el fresado e luego se asienta usando un protocolo de cementación adhesiva. Esta técnica de procesamiento es muy eficiente e da un resultado estético de forma rápida e sencilla.

BRILLIANT CRIOS

Marca: Coltene

Características: Blocos de compósito reforzados para restauraciones estéticas permanentes. Alta resistencia a la flexión, alta elasticidad e resistencia a los impactos a las restauraciones. Se mezcla extremadamente bien con el diente natural para dar un acabado natural e estético. Tiene una alta resistencia a la abrasión e bajo desgaste antagonista. Es la solución ideal para restauraciones unitarias tanto anteriores como posteriores. Incluye todo tipo de indicaciones convencionales como inlays, onlays, coronas e carillas. Efecto agradable en la mordida. Fiable Sistema de adhesión gracias al ONE COAT UNIVERSAL.



Blocos de compósito

BRILLIANT CRIOS CEREC INTRO KIT 12

Contenido:

3x Blocos LT Tamaño 12: A2, A2, A3.5
2x Blocos HT Tamaño 12: A2, A3.
1x One Coat Universal single Dose

Ref. H61581 **136,86€**

BRILLIANT CRIOS CEREC INTRO KIT 14

Contenido:

3x Blocos LT Tamaño 14: A2, A2, A3.5
2x Blocos HT Tamaño 12: A2, A3.
1x One Coat Universal single Dose

Ref. H61580 **136,86€**

	BRILLIANT CRIOS CEREC				
	LT		HT		ST (Super Translucens)
	12	14	12	14	14
A1	H61594	H61584	H61608	H61603	-
A2	H61595	H61585	H61609	H61604	-
A3	H61596	H61586	H61610	H61605	-
A3,5	H61597	H61587	-	-	-
B1	H61598	H61588	H61611	H61606	-
B2	H61599	H61589	-	-	-
B3	H61600	H61590	-	-	-
C2	H61601	H61591	-	-	-
BL	H61593	H61583	-	-	H61582
UNIVERSAL	-	-	-	-	H61602

Precio

129,43€

DESCONTOS POR ESCALÃO

-2%
pedidos superiores a 300€*

-3%
pedidos superiores a 500€*

-5%
pedidos superiores a 1.000€*

EXCLUSIVO LOJA ONLINE

*Descontos acumuláveis às ofertas mensais sobre o PVP.

-2%
pedidos superiores a 300€*

-3%
pedidos superiores a 500€*

-5%
pedidos superiores a 1.000€*

EXCLUSIVO LOJA ONLINE

*Descontos acumuláveis às ofertas mensais sobre o PVP.

GRANDIO BLOCS

Marca: Voco
 Características: Blocos de conexão Cerec de compósito
 Nanohíbrido dotados de una dureza extraordinaria. El más alto contenido de relleno (86 % en peso). Excelentes valores físicos en cuanto a la resistencia a la flexión e a la abrasión. No es necesario quemarlo. Es la solución ideal para restauraciones unitarias tanto anteriores como posteriores. Incluye todo tipo de indicaciones convencionales como inlays, onlays, coronas e carillas.

	GRANDIO BLOCS CEREC			
	LT		HT	
	I2	I4L	I2	I4L
A1	H61909	H61923	H61916	H61930
A2	H61910	H61924	H61917	H61931
A3	H61911	H61925	H61918	H61932
A3,5	H61912	H61926	H61919	H61933
B1	H61913	H61927	-	-
C2	H61914	H61928	-	-
BL	H61915	H61929	-	-
Precio	140,50€	151,50€	140,50€	151,50€



SIGA-NOS

Fique a par das
nossas **promoções**
e **novidades**

Blocos de acrílico para provisório

	TELIO CAD CEREC/INLAB			
	LT			
	A16(S) 3 uds	A16(L) 3 uds	B40L 3uds	B55 3uds
BL3	H04674	H04675	H04661	H04667
A1	H04676	H04677	H04662	H04668
A2	H04678	H04679	H04663	H04669
A3	H04680	H04681	H04664	H04670
A3,5	H04682	H04683	H04665	H04671
B1	H04684	H04685	H04666	H04672
Precio	137,08€	137,08€	134,54€	140,12€



TELIO CAD
 Marca: Ivoclar Digital
 Características: Telio CAD son Blocos de polímero de acrilato para el fresado de restauraciones que pueden ser realizadas, tanto directamente (en la clínica) como en el laboratorio por medio de un sistema CAD CAM. Esas coronas e puentes se colocan de manera provisional durante un periodo definido de tiempo. Disponibles en 6 colores.

VITA CAD-TEMP

Marca: Vita

Características: O compósito VITA CAD Temp es un polímero de acrilato reticulado con un relleno microscópico. Tiene una buena resistencia a la abrasión e estabilidad a largo plazo. Sus propiedades ópticas de calidad ofrecen un efecto cromático natural en sus restauraciones.

VITA CAD-TEMP CEREC MONO

Características: Este material está indicado para la confección de prótesis provisório de larga duración para dientes posteriores.

VITA CAD-TEMP CEREC MULTI

Características: Este material está indicado para la confección de prótesis provisório de larga duración para dientes anteriores.

Blocos de acrílico para provisório



VITA CAD-TEMP CEREC

	MONO			MULTI		
	CT-40 2 uds.	CT-40 10 uds.	CT-55 1 ud.	CTM-40 2 uds.	CTM-40 10 uds.	CTM-85 1 ud.
0MIT	H51410	H51418	-			
1M2T	H51412	H51420	H51426	H51432	H51438	H51444
2M2T	H51414	H51422	H51428	H51434	H51440	H51446
3M2T	H51416	H51424	H51430	H51436	H51442	H51448
Precio	54,32€	243,33€	41,71€	66,62€	304,12€	145,43€

BLOCOS STRUCTUR CAD

Marca: Voco

Características: Blocos de compósito para la fabricación de provisório de hasta dos elementos intermedios e para coronas altamente estéticos e de larga duración. Puede permanecer en boca hasta 3 años. Tiene un contenido del 27% de relleno inorgánico en una matriz de polímeros. Gracias a la tecnología de compósito, el material presenta una buena resistencia a la abrasión e a la fractura. Este es fluorescente, se pueden fijar con cementos provisório o adhesivos.

Blocos de acrílico para provisório



Blocos STRUCTUR CAD	
40L/5u	
A1	H62400
A2	H62401
A3	H62402
Precio	111,00€

-2%
pedidos superiores a 300€*

-3%
pedidos superiores a 500€*

-5%
pedidos superiores a 1.000€*

EXCLUSIVO LOJA ONLINE

*Descontos acumuláveis às ofertas mensais sobre o PVP.

Os preços indicados são por unidade de produto com exceção das referências identificadas como kits).

4DISK

Marca: 4Design
Características: 1 unidade

HT White: disco de óxido de zirconio blanco de alta translucidez. Adecuado para el diseño de estructuras e cofias con una fuerza superior.

ST Color: disco de óxido de zirconio coloreado de súper translucidez. Adecuado para coronas e puentes sin necesidad de colorear. Disponible en 7 colores A-D.

ST MULTICAPA: disco de óxido de zirconio multicapa de súper translucidez. Adecuado para coronas e puentes con una estructura multicapa gradual con una transición del color natural desde la dentina al área incisal. Disponible en 7 colores A-D.



Discos	Densidad ± 0,01 g/cm3		Capas	Fuerza Mpa		Envejecimiento	Solubilidad μ/cm2	Test Citotoxicidad	Radioactividad Bq/g	Tª Sinterizado	Translucidez
	Pre sintetizado	Post sintetizado		1º capa	5º Capa						
HT WHITE	-	6,07		>1200		<10%	<100	Nivel 0	< 0,1	1530°C	39%
ST COLOR	-	6,08		>1100		<15%	<100	Nivel 0	< 0,1	1530°C	43%
ST MULTICAPA	-	6,08	3	>1100		<15%	<100	Nivel 0	< 0,1	1530°C	45%
NEW HD MULTICAPA		>6,0	5	727	1000	<5%	<100	Nivel 0	< 0,1	1480°C	47%-48,8%
FULL HD MULTICAPA		>6,0	5	1027	1300	<5%	<100	Nivel 0	< 0,1	1480°C	43%-46,6%

DISCO 98MM Color/Tamaño	ST COLOR			ST ML (MULTICAPA)			
	14 mm.	18 mm.	22 mm.	14 mm.	18 mm.	22 mm.	25 mm.
A1	H44451	H44458	H44465	H44415	H44422	H44429	H44496
A2	H44452	H44459	H44466	H44416	H44423	H44430	H44497
A3	H44453	H44460	H44467	H44417	H44424	H44431	H44498
A3,5	H44454	H44461	H44468	H44418	H44425	H44432	H44499
A4	H44472	----	----	----	----	----	----
B1	H44455	H44462	H44469	H44419	H44426	H44433	H44500
B2	H44456	H44463	H44470	H44420	H44427	H44434	H44501
B3	H44473	H44482	----	----	----	----	----
B4	H44474	----	----	----	----	----	----
C1	----	----	----	----	----	----	----
C2	H44457	H44464	H44471	H44421	H44428	H44435	H44502
C3	H44475	H44483	----	----	----	----	----
D2	----	----	----	H44490	H44492	H44494	H44503
D3	----	----	----	H44491	H44493	H44495	H44504
Precio	149,76€	191,88€	229,32€	185,33€	217,15€	254,59€	271,44€

Ø DISCO / GROSOR	HT WHITE		Precio
	98,5 mm.	95 mm.	
10 mm.	H44408	-	89,86€
12 mm.	H44410	-	107,64€
14 mm.	H44411	H44311	125,42€
18 mm.	H44412	H44312	148,82€
22 mm.	H44413	H44309	175,03€
25 mm.	H44414	H44310	190,01€
30 mm.	H44409	-	215,28€



4DISK

Marca: 4Design
Características: 1 unidade

NEW HD MULTICAPA: Discos de zirconio Multicapa para trabalhos monolíticos com uma estética e resistência melhorada 730 MPa na zona incisal e 1000MPa na zona de dentina, e uma translucidez entre 47% e 48,8%. Indicado para coronas anteriores, posteriores e puentes de hasta 3 piezas en el sector anterior.

FULL HD MULTICAPA: Nuevo disco universal para uso prácticamente en todo tipo de trabajos. Con una resistencia de 1027 MPa en la zona incisal e 1300 MPa en la zona de dentina. Es multicapa e con una translucidez del 43% al 46,6%. Máxima estética e indicado para una amplia gama de trabajos.

DISCO 98,5MM	NEW HD (MULTICAPA)						FULL HD (MULTICAPA)			
	12 mm.	14mm.	16 mm.	18mm.	20 mm.	25 mm.	12 mm.	16 mm.	20 mm.	25 mm.
A1	H44648	H44678	H44520	H44696	H44535	H44550	H44616	H44560	H44570	H44580
A2	H44649	H44679	H44521	H44697	H44536	H44551	H44617	H44561	H44571	H44581
A3	H44650	H44680	H44522	H44698	H44537	H44552	H44618	H44562	H44572	H44582
A3,5	H44651	H44681	H44523	H44699	H44538	H44553	H44619	H44563	H44573	H44583
A4	H44652	H44682	H44530	H44700	H44532	H44672	H44620	H44604	H44610	H44640
B1	H44653	H44683	H44524	H44701	H44539	H44554	H44621	H44564	H44574	H44584
B2	H44654	H44684	H44525	H44702	H44540	H44555	H44622	H44565	H44575	H44585
B3	H44655	H44685	H44664	H44703	H44668	H44673	H44623	H44632	H44636	H44641
B4	H44656	H44686	H44665	H44704	H44669	H44674	H44624	H44633	H44637	H44642
C1	H44657	H44687	H44526	H44705	H44541	H44556	H44625	H44566	H44576	H44586
C2	H44658	H44688	H44527	H44706	H44542	H44557	H44626	H44567	H44577	H44587
C3	H44659	H44689	H44531	H44707	H44545	H44675	H44627	H44605	H44611	H44643
C4	H44660	H44690	H44666	H44708	H44670	H44676	H44628	H44634	H44638	H44644
D2	H44661	H44691	H44528	H44709	H44543	H44558	H44629	H44568	H44578	H44588
D3	H44662	H44692	H44529	H44710	H44544	H44559	H44630	H44569	H44579	H44589
D4	H44663	H44693	H44667	H44711	H44671	H44677	H44631	H44635	H44639	H44645
BL1	H44646	H44694	H44518	H44712	H44533	H44714	H44612	H44600	H44606	
BL2	H44647	H44695	H44519	H44713	H44534	H44715	H44613	H44601	H44607	
BL3	--	--	--	--	--	--	H44614	H44602	H44608	--
BL4	--	--	--	--	--	--	H44615	H44603	H44609	--
Precio	140,40€	156,00€	161,20€	178,00€	187,20€	218,40€	140,40€	161,20€	187,20€	218,40€



Discos de zirconio

DISCO E.MAX ZIRCAD

Marca: Ivoclar Digital

	LT						
	10 mm.	12 mm.	14 mm.	16 mm.	18 mm.	20 mm.	25 mm.
0	HD0376	HD0383	HD0390	HD0397	HD0404	HD0411	HD0418
1	HD0377	HD0384	HD0391	HD0398	HD0405	HD0412	HD0419
2	HD0378	HD0385	HD0392	HD0399	HD0406	HD0413	HD0420
3	HD0379	HD0386	HD0393	HD0400	HD0407	HD0414	HD0421
4	HD0380	HD0387	HD0394	HD0401	HD0408	HD0415	HD0422
5	-	-	-	-	-	-	-
Sun	HD0381	HD0388	HD0395	HD0402	HD0409	HD0416	HD0423
Chroma	HD0382	HD0389	HD0396	HD0403	HD0410	HD0417	HD0424
Precio	87,90€	94,55€	102,00€	108,00€	117,40€	122,00€	148,50€

DISCO E.MAX ZIRCAD

Marca: Ivoclar Digital

Discos de zirconio

	LT							MT		MT MULTI	
	10 mm.	12 mm.	14 mm.	16 mm.	18 mm.	20 mm.	25 mm.	14 mm.	18 mm.	16 mm.	20 mm.
BL1	-	-	-	-	-	-	-	-	-	HD0441	HD0445
BL3	-	-	-	-	-	-	-	-	-	HD0449	HD0454
BL	HD2595	HD2603	HD2611	HD2619	HD2627	HD2635	HD2643	HD0425	HD0433		
A1	HD2596	HD2604	HD2612	HD2620	HD2628	HD2636	HD2644	HD0426	HD0434	HD0442	HD0446
A2	HD2597	HD2605	HD2613	HD2621	HD2629	HD2637	HD2645	HD0427	HD0435	HD0443	HD0447
A3	HD2598	HD2606	HD2614	HD2622	HD2630	HD2638	HD2646	HD0428	HD0436	HD0444	HD0448
A3,5	-	-	HD750	-	HD759	-	HD768	-	-	HD0450	HD0455
A4	-	-	HD751	-	HD760	-	HD769	-	-	-	-
B1	HD2599	HD2607	HD2615	HD2623	HD2631	HD2639	HD2647	HD0429	HD0437	HD2651	HD2655
B2	HD2600	HD2608	HD2616	HD2624	HD2632	HD2640	HD2648	HD0430	HD0438	HD2652	HD2656
B3	-	-	HD752	-	HD761	-	HD770	-	-	-	-
B4	-	-	HD753	-	HD762	-	HD771	-	-	-	-
C1	-	-	HD754	-	HD763	-	HD772	-	-	HD0451	HD0456
C2	HD2601	HD2609	HD2617	HD2625	HD2633	HD2641	HD2649	HD0431	HD0439	HD2653	HD2657
C3	-	-	HD755	-	HD764	-	HD773	-	-	HD0452	HD0457
C4	-	-	HD756	-	HD765	-	HD774	-	-	-	-
D2	HD2602	HD2610	HD2618	HD2626	HD2634	HD2642	HD2650	HD0432	HD0440	HD2654	HD2658
D3	-	-	HD757	-	HD766	-	HD775	-	-	HD0453	HD0458
D4	-	-	HD758	-	HD767	-	HD776	-	-	-	-
Precio	87,90€	94,55€	102,00€	108,00€	117,40€	122,00€	148,50€	111,50€	125,50€	199,50€	220,50€



IPS E.MAX ZIRCAD PRIME

Marca: Ivoclar Digital

Características: La Gradient Technology (GT) es la base de este material. Combina tres tecnologías de vanguardia en un único producto. Un ingenioso acondicionamiento del polvo de las materias primas 5Y-TZP e 3Y-TZP, una tecnología de relleno e una fabricación de calidad permiten obtener unos resultados muy precisos e estéticos. Los resultados son, entre otros, ciclos de sinterización más breves, por ejemplo, de 2 h e 26 min para las coronas individuales en el Programat SI 1600.

Prime no está diseñado en capas. Su continuada progresión de tonalidad e translucidez e optimizadas propiedades translucidas aseguran una estética superior. Este disco se sitúa como referente en cuanto a la estética del óxido de zirconio, independientemente de si se trabaja con estructuras monolíticas, con la técnica de cut-back o con la de estratificación. Pueden realizarse desde coronas individuales a puentes de hasta 14 piezas. Tiene una resistencia a la flexión de 1200 MPa e está disponible en 16 colores A-D, 4 tonos BL e es compatible con el sistema IPS e.max.

Discos de zirconio

	PRIME			
	14 mm.	16 mm.	20 mm.	25 mm.
BL1	HD2850	HD2660	HD2680	HD2720
BL2	HD2851	HD2661	HD2681	HD2721
BL3	HD2852	HD2662	HD2682	HD2722
BL4	HD2853	HD2663	HD2683	HD2723
A1	HD2854	HD2664	HD2684	HD2724
A2	HD2855	HD2665	HD2685	HD2725
A3	HD2856	HD2666	HD2686	HD2726
A3,5	HD2857	HD2667	HD2687	HD2727
A4	HD2858	HD2668	HD2688	HD2728
B1	HD2859	HD2669	HD2689	HD2729
B2	HD2860	HD2670	HD2690	HD2730
B3	HD2861	HD2671	HD2691	HD2731
B4	HD2862	HD2672	HD2692	HD2732
C1	HD2863	HD2673	HD2693	HD2733
C2	HD2864	HD2674	HD2694	HD2734
C3	HD2865	HD2675	HD2695	HD2735
C4	HD2866	HD2676	HD2696	HD2736
D2	HD2867	HD2677	HD2697	HD2737
D3	HD2868	HD2678	HD2698	HD2738
D4	HD2869	HD2679	HD2699	HD2739
Precio	173,50€	199,00€	219,00€	265,50€

Discos de zirconio



IPS E.MAX ZIRCAD PRIME ESTHETIC

Marca: Ivoclar Digital

Características: IPS e.max ZirCAD Prime Esthetic es la solución estética, combinando propiedades excepcionales en un material:

- Estética de alta gama (comparable a la translucidez de LS2): una progresión de color e translucidez genuinamente perfecta e continua.

- Alta resistencia que permite indicaciones que van desde coronas de una sola pieza hasta puentes de 3 piezas (resistencia media a la flexión biaxial típica (dentina): 850 MPa; resistencia a la fractura (dentina): >3,6 MPa·m^{1/2}).

- Tecnología Gradient ya usada en IPS e.max ZirCAD Prime.

Discos de zirconio

	ZIRCAD PRIMER ESTHETIC		
	14 mm.	16 mm.	20 mm.
BL1	HD2741	HD2761	HD2781
BL2	HD2742	HD2762	HD2782
BL3	HD2743	HD2763	HD2783
BL4	HD2744	HD2764	HD2784
A1	HD2745	HD2765	HD2785
A2	HD2746	HD2766	HD2786
A3	HD2747	HD2767	HD2787
A3,5	HD2748	HD2768	HD2788
A4	HD2749	HD2769	HD2789
B1	HD2750	HD2770	HD2790
B2	HD2751	HD2771	HD2791
B3	HD2752	HD2772	HD2792
B4	HD2753	HD2773	HD2793
C1	HD2754	HD2774	HD2794
C2	HD2755	HD2775	HD2795
C3	HD2756	HD2776	HD2796
C4	HD2757	HD2777	HD2797
D2	HD2758	HD2778	HD2798
D3	HD2759	HD2779	HD2799
D4	HD2760	HD2780	HD2800
Precio	173,50€	199,00€	219,00€

IPS E.MAX ZIRCAD COLOURING LIQUID

Marca: Ivoclar Digital

Características: Los líquidos colorantes IPS e.max ZirCAD Colouring Liquids son soluciones salinas metálicas acuosas listas para usar destinadas a colorear restauraciones no sinterizadas hechas con IPS e.max ZirCAD MT BL e LT utilizando la técnica de infiltración con pincel. Las soluciones IPS e.max ZirCAD Coloring Liquid Indicator son concentrados de color rojo, azul e amarillo que se añaden a los IPS e.max ZirCAD Colouring Liquids para realizar la infiltración de restauraciones de óxido de zirconio con líquidos colorantes visibles. Esto facilita el logro de resultados de tono reproducibles. El diluyente IPS e.max ZirCAD Colouring Liquid Diluter es un líquido que se utiliza para diluir los IPS e.max ZirCAD Colouring Liquids. Esto permite producir líquidos colorantes con una menor capacidad de matizado, lo que resulta en tonos más claros.

LT		MT
60 ml		
A1	HD0462	HD0484
A2	HD0463	HD0485
A3	HD0464	HD0486
A3,5	HD0465	HD0487
A4	HD0466	HD0488
B1	HD0467	HD0489
B2	HD0468	HD0490
B3	HD0469	HD0491
B4	HD0470	HD0492
C1	HD0471	HD0493
C2	HD0472	HD0494
C3	HD0473	HD0495
C4	HD0474	HD0496
D2	HD0475	HD0497
D3	HD0476	HD0498
D4	HD0477	HD0499
Precio	56,80€	56,80€

LT		MT
15 ml		
Blue	HD0478	HD0500
Grey	HD0480	HD0502
Orange	HD0481	HD0503
Brown	HD0482	HD0504
Precio	64,20€	

Indicator Yellow	HD0505
Indicator Red	HD0506
Indicator Blue	HD0507
Precio	26,00€

Diluter 60 ml	HD0508
Precio	47,70€



IPS E.MAX ZIRCAD COLOURING LIQUID ACESSÓRIOS

Ref. HD0509	Pincel N.1	11,90€
Ref. HD0510	Pincel N.3	11,90€
Ref. HD0511	Pincel N.5	14,70€
Ref. HD0512	Taza	11,90€

DISCO VITA YZ

Marca: Vita

Características:

HTWHITE: Es un dióxido de zirconio altamente translúcido que, en virtud de su enorme resistencia (1200 MPa) e su buena conductividad de la luz, está especialmente indicado para restauraciones monolíticas. Está especialmente indicado para puentes de dientes anteriores e posteriores. Tiene un excelente potencial estético gracias a la elevada translucidez. Se pueden realizar grosores reducidos de pared.

STWHITE: La solución de sistema para unas reconstrucciones en ZrO2 precisas, eficientes e fieles a la guía de colores. Son discos de zirconio supertranslúcidos para la confección de prótesis de dientes posteriores monolíticas e parcialmente recubiertas. Reproducción de color fiable. Indicado para coronas anteriores e posteriores completamente anatómicas, puentes anteriores e posteriores anatómicos de varias piezas e sobre implantes.

XTWHITE: Son discos de zirconio extratranslúcidos para la confección de prótesis de dientes anteriores monolíticos e parcialmente recubiertas. Indicados para coronas anteriores e posteriores completamente anatómicas, puentes anteriores e posteriores de 3 piezas completamente anatómicos.

HTCOLOR: Es un dióxido de zirconio precolorado altamente translúcido de resistencia (1200 MPa) e buena conductividad de la luz, está especialmente indicado para restauraciones monolíticas. Está especialmente indicado para restauraciones monolíticas para puentes de dientes anteriores e posteriores. Tiene un excelente potencial estético gracias a la elevada translucidez. Se pueden realizar grosores reducidos de pared.

ST COLOR: La solución de sistema para unas reconstrucciones en ZrO2 precisas, eficientes e fieles a la guía de colores. Son discos de zirconio supertranslúcido precolorado para la confección de prótesis de dientes posteriores monolíticas e parcialmente recubiertas. Reproducción de color fiable gracias al sistema completo de caracterización armonizados entre sí. Indicado para coronas anteriores e posteriores completamente anatómicas, puentes anteriores e posteriores anatómicos de varias piezas e sobre implantes.

XTCOLOR: Son discos de zirconio extratranslúcidos precolorados para la confección de prótesis de dientes anteriores monolíticos e parcialmente recubiertas. Indicados para coronas anteriores e posteriores completamente anatómicas, puentes anteriores e posteriores de 3 piezas completamente anatómicos.

	STWHITE	Precio
14 mm.	H51636	145,95€
18 mm.	H51638	182,05€
20 mm.	H51640	200,05€
25 mm.	H51642	226,70€

	XTWHITE	Precio
14 mm.	H51772	160,60€
18 mm.	H51774	200,25€
20 mm.	H51776	220,10€

	HTCOLOR			
	14 mm.	18 mm.	20 mm.	25 mm.
1M2	H51564	H51576	-	H51600
2M2	H51566	H51578	H51590	H51602
3M2	H51568	H51580	H51592	-
A1	-	-	H51594	-
A2	H51572	-	H51596	-
A3	H51574	-	H51598	-
Precio	160,60€	200,25€	220,10€	249,35€

	XTCOLOR		
	14 mm.	18 mm.	20 mm.
A1	-	-	-
A2	H51782	-	H51846
A3	-	-	-
A3,5	-	-	H51850
A4	H51788	H51820	H51852
B1	-	-	H51854
B2	H51792	-	H51856
B3	H51794	-	H51858
B4	H51796	-	H51860
C1	H51798	-	H51862
C2	-	H51832	H51864
C3	H51802	H51834	H51866
C4	H51804	-	H51868
D2	H51806	H51838	H51870
D3	-	H51840	H51872
D4	H51810	H51842	H51874
Precio	193,74€	241,61€	265,53€

	STCOLOR			
	14 mm.	18 mm.	20 mm.	25 mm.
A1	H51644	H51676	H51708	H51740
A2	H51646	H51678	H51710	H51742
A3	H51648	H51680	H51712	H51744
A3,5	H51650	H51682	H51714	H51746
A4	H51652	H51684	H51716	H51748
B1	H51654	H51686	H51718	H51750
B2	H51656	H51688	H51720	H51752
B3	H51658	H51690	H51722	H51754
B4	H51660	H51692	H51724	H51756
C1	H51662	H51694	H51726	H51758
C2	H51664	H51696	H51728	H51760
C3	H51666	H51698	H51730	H51762
C4	H51668	H51700	H51732	H51764
D2	H51670	H51702	H51734	H51766
D3	H51672	H51704	H51736	H51768
D4	H51674	H51706	H51738	H51770
Precio	160,60€	200,25€	220,10€	249,35€





Discos de zirconio

	ST MULTICOLOR			XT MULTICOLOR		
	14 mm.	18 mm.	22 mm.	14 mm.	18 mm.	22 mm.
A1	H52121	H52167	H52161	H52178	H52164	H52190
A2	H52129	H52168	H52162	H52179	H52185	H52191
A3	H52131	H52160	H52173	H52180	H52165	H52192
A3,5	H52135	H52169	H52174	H52181	H52186	H52193
B2	H52138	H52170	H52175	H52182	H52187	H52194
C2	H52139	H52171	H52176	H52183	H52188	H52195
D2	H52166	H52172	H52177	H52184	H52189	H52196
Precio	208,16€	227,56€	271,33€	228,95€	236,65€	345,21€

ST MULTICOLOR:

VITA YZ ST MULTICOLOR, son discos de circonio (ZrO₂) super translúcidos para la confección de prótesis de dientes posteriores monolíticas e parcialmente recubiertos de cerámica.

XT MULTICOLOR:

VITA YZ XT MULTICOLOR, son discos de circonio (ZrO₂) extra translúcidos para la confección de prótesis de dientes anteriores monolíticas e parcialmente recubiertos de cerámica.

Discos de zirconio



LAVA PLUS HT

Marca: 3M

Características: 1 unidad. Discos de óxido de circonio con escalón en alta translucidez. En comparación con otros circonios, la fórmula patentada de sistema de óxido de circonio Lava Plus proporciona significativamente mayor translucidez, sin comprometer la resistencia a la compresión. Diámetro de 98,5 mm.

Ref. H05007	14 mm.	308,91€
Ref. H05008	18 mm.	408,72€
Ref. H05009	25 mm.	463,33€
Ref. H05014	30 mm.	597,08€



Discos de zirconio



DISCO LAVA PLUS ZIRCONIA

Marca: 3M

Características: Los discos pre-coloreados de circonio Lava Plus, ahorran tiempo eliminando los pasos de tinción manual e hasta 2,5 horas de tiempo de secado. Combinado con los ciclos de sinterización de alta velocidad totalmente validados. El ciclo de sinterización rápido permite sinterizar las restauraciones de circonio Lava Plus en 160 minutos, sin comprometer la resistencia o la translucidez.

	DISCO LAVA PLUS ZIRCONIA		
	14 mm.	18 mm.	25 mm.
A1	H05015	H05019	H05032
A2	H05016	H05027	H05033
A3	H05017	-	H05034
A3,5	H05018	H05031	-
Precio	335,08€	408,72€	503,77€

Complementos VITA YZ HT



VITA YZ EFFECT LIQUID

Líquidos de efectos para la caracterización personalizada de restauraciones coloreados anteriormente con VITA YZ SHADE LIQUIDS de VITA YZ HT White, VITA YZ ST White e VITA YZ XT White, disponibles en 11 colores.

Mediante Blue e Grey se pueden personalizar tanto zonas incisales como de cúspides. Orange e Brown se pueden utilizar para la configuración de fosas o en las zonas interdental e del borde de la corona. Las tres tonalidades Light Pink, Pink e Dark Pink permiten mejorar la armonización cromática de las transiciones hacia la encía.

Ref. H51479	Grey 20ml	77,49€
Ref. H51481	Pink 20ml	77,49€
Ref. H51483	Blue 20ml	77,49€

Os preços indicados são por unidade de produto com exceção das referências identificadas como kits).



VITA YZ HT SHADE LIQUID

Marca: Vita
 Características: Líquidos para la coloración individual de restauraciones monolíticas de VITA YZ HT antes del proceso de sinterizaçao.

VITA YZ HT SHADE LIQUID INDICATOR

Marca: Vita
 Características: Envase 10 ml.. Con el tiempo, los pigmentos que se han mezclado con el zirconio para conseguir un tono más exacto de dentina se evaporan. Esto pigmentos puede añadirse otra vez con la ayuda de Vita YZ HT Shade Liquid Indicator.

Ref. H51560 **19,25€**



VITA YZ HT SHADE LIQUID STABILIZER

Marca: Vita
 Características: Envase 50 ml.. Con el tiempo, el zirconio puede quedar manchado con el coloreado. Esto es debido a la evaporación del estabilizador del líquido. Para corregirlo, se añader un 5% de estabilizador en el Shade Liquid.

Ref. H51562 **61,48€**



VITA YZ HT SHADE LIQUID

	VITA YZ HT SHADE LIQUID
	50 ml.
IM1	H51518
IM2	H51520
2LI.5	H51522
2M2	H51524
3M2	H51526
4M2	H51528
3M3	H51530
A1	H51532
A2	H51534
A3	H51536
Precio	35,25€

VITA YZ HT SHADE LIQUID

	VITA YZ HT SHADE LIQUID
	50 ml.
A3,5	H51538
B2	H51340
C2	H51542
D2	H51544
Precio	35,25€

DESCONTOS POR ESCALÃO

-2%
pedidos superiores a 300€*

-3%
pedidos superiores a 500€*

-5%
pedidos superiores a 1.000€*

EXCLUSIVO LOJA ONLINE

*Descontos acumuláveis às ofertas mensais sobre o PVP.

Complementos sistema Lava



Color	Ref.
A1	H05070
A2	H05071
A3	H05072
A3,5	H05073
A4	H05074
B1	H05075
B2	H05076
B3	H05077
B4	H05078

Precio **137,60€**

Color	Ref.
C1	H05079
C2	H05080
C3	H05081
C4	H05082
D2	H05083
D3	H05084
D4	H05085
W1	H05086
W3	H05087

Precio **137,60€**

LAVA PLUS TINCIÓN

Marca: 3M
 Características: Técnica de tinción monocromática por inmersión. Envase de 100 ml.

DISCO KATANA ZR

Marca: Noritake
Características: Discos de zirconio

STML: Para restauraciones de contorno completo de aspecto natural con mayor opacidad en el área cervical e un gradiente de color e translucidez muy similar al diente natural en la zona incisal.

UTML: Son ideales para su uso en restauraciones protésicas anteriores como carillas. De translucidez e un gradiente de color natural.

HT: Discos de alta translucidez ideado para su uso en restauraciones altamente individualizadas como carillas, onlays, inlays e coronas de contorno completo.

HTML: Versión mejorada de los discos Katana ML. Presenta una ampliación de gama de colores. De alta estética e a la vez de alta resistencia, los discos HTML pueden utilizarse tanto para estructuras e restauraciones monolíticas de arco completo.

YML: Nuevo disco de circonio YML Multicapa, translucidez e resistencia integradas. Resistencia de 750 – 1100 MPa e con una translucidez de 45 al 49%.



DISCO KATANA ZR HT

	14 mm.	18 mm.	22 mm.
10	-	H06001	H06003
12	H06005	H06007	H06009
13	H06011	H06013	H06015

Precio **114,33€ 147,00€ 180,83€**

	STML			UTML		HTML			YML		
	14 mm.	18 mm.	22 mm.	14 mm.	18 mm.	14 mm.	18 mm.	22 mm.	14mm	18mm	22mm
A1	H06125	H06129	-	H06053	H06055	H05976	H05978	H05980	H06150	H06151	H06152
A2	H06119	H06117	H06118	H06057	H06059	H05977	H05979	H05981	H06153	H06154	H06155
A3	H06121	H06123	H06120	H06061	H06063	H05982	H05985	H05988	H06156	H06157	H06158
A3,5	H06127	H06133	-	H06065	H06067	H05983	H05986	H05989	H06159	H06160	H06161
A4	-	H06145	-	H06069	H06071	H05984	H05987	H05990	H06162	H06163	H06164
B1	H06122	H06124	-	H06073	H06075	H05991	H05994	H05997	H06165	H06166	H06167
B2	H06141	H06126	-	H06077	H06079	H05992	H05995	H05998	H06168	H06169	H06170
B3	-	H06128	-	H06081	H06083	H05993	H05996	H05999	H06171	H06172	H06173
B4	-	-	-	H06085	H06087	-	-	-	-	-	-
C1	H06135	H06130	-	H06089	H06091	-	H05966	H05967	H06174	H06175	H06176
C2	H06132	H06136	-	H06093	H06095	-	H05968	H05969	H06177	H06178	H06179
C3	H06137	H06134	-	H06097	H06099	-	H05970	H05971	H06180	H06181	H06182
C4	-	-	-	H06101	H06103	-	-	-	-	-	-
D2	H06143	H06138	-	H06105	H06107	-	H05972	H05973	H06183	H06184	H06185
D3	H06139	H06140	-	H06109	H06111	-	H05974	H05975	H06186	H06187	H06188
D4	-	-	-	H06113	H06115	-	-	-	-	-	-
NW	H06131	H06144	-	-	-	-	-	-	H06189	H06190	H06191

Precio **175,00€ 210,00€ 257,97€ 182,42€ 221,12€ 175,00€ 210,00€ 245,00€ 191,67€ 230,00€ 268,33€**

Poupe **tempo**, poupe **dinheiro!**



Poupe **tempo!**

Listas Personalizadas

Uma nova **compra em apenas 3 cliques!**

Aceda às suas compras habituais e faça uma nova compra de forma rápida.

Crie várias listas para organizar as suas compras:

categorias, artigos, marcas, áreas (ortodontia, desinfetantes...), clínicas (caso tenha mais do que uma), listas organizadas por meses, etc...

Pode ainda **importar as suas listas em Excel** e adicionar as referências que já tiver anotadas.

Documentos Legais

Faturas e notas de crédito de compras efetuadas online e offline nos 3 últimos anos!

Sempre disponíveis para consulta e/ou para download na sua área privada!

Pagamento a 30 dias

Compre agora, pague depois!

Não perca tempo a efetuar os seus pagamentos através de MB Way, cartão de crédito ou transferência bancária, isso é coisa do passado.

Fale connosco e passe a efetuar os seus pagamentos a 30 dias.

Tudo o que precisa numa Única Loja

O maior e mais completo portfólio do mercado!

- 99% de produtos em stock
- 80% de entregas em 24h.



Poupe **dinheiro!**

Descontos por Segmento

Acesso a todos os descontos que tem acordados!

Beneficie de todos os descontos que tenha acordado com o nosso departamento comercial.

Faça login e veja, para além dos descontos promocionais, os seus preços acordados.

Desconto por Escalão

Quanto mais comprar, mais pode ganhar!

Descontos Extra até 5%.

Ao atingir os vários escalões de compras, ganha automaticamente direito a um desconto extra no seu carrinho!

VALOR s/IVA	DESCONTO
Compras ≥ 300€	= 2% desconto
Compras ≥ 500€	= 3% desconto
Compras ≥ 1000€	= 5% desconto

Descontos por Cupão

Beneficie de campanhas mensais que lhe dão descontos extra em % ou em €.

Visualize-as quando finalizar a sua compra!

Peça o cupão de desconto extra ao seu gestor comercial Montellano ou esteja atendo à sua caixa de e-mail, às nossas redes sociais e à revista de promoções bimestral. Vai encontrar sempre um cupão de desconto extra para utilizar exclusivamente na nossa loja online.

Todas as vantagens disponíveis 24 horas, com apoio especializado, das 09h00 às 18h00, através da nossa linha gratuita 800 230 240.

Faça já o seu login em www.montellano.pt!





Ref. H51611



Ref. H51612



Ref. H51613 - H51628

Marca: GC

Características: Un sistema de colorantes a base de agua para la coloración completa o parcial de restauraciones de zirconia pre-sinterizada. Personalice sus estructuras de zirconia pre-sinterizadas aplicando los colorantes Initial Zirconia, preparando el escenario para una rápida e fácil personalización estética cerámica adicional, por ejemplo, con el concepto Initial IQ ONE SQIN. Diseñado específicamente para el disco de zirconia GC Initial HT, el Líquido de Coloración Initial Zirconia aprovecha sus tonos de color análogos a la naturaleza, permitiéndole replicar fácilmente un espectro de estos atributos distintivos en sus restauraciones de zirconia. Simplemente aplique los líquidos sobre la restauración monolítica o anatómicamente reducida después del fresado, utilizando la técnica de pincelado o inmersión. Después del proceso de sinterizaçã, proporcionan matices de color de aspecto natural que irradian desde el interior de la restauración.

INITIAL ZR COLORING LIQUID SET 700G

Contiene:

GC Initial Zr Coloring Liquid: • 1x Body A, 50ml • 1x Body B, 50ml • 1x Body C, 50ml • 1x Body D, 50ml • 1x Cervical A, 50ml • 1x Cervical B, 50ml • 1x Cervical C, 50ml • 1x Cervical D, 50ml • 1x Effect Blue, 50ml • 1x Effect Grey, 50ml • 1x Effect Pink, 50ml • 1x Neutral, 50ml

GC Initial Zirconia Marking Liquid: • 1x Red, 25ml • 1x Blue, 25ml • 1x Yellow, 25ml • 1x Green, 25ml Technical Manual

Ref. H51611

697,85€

INITIAL ZR COLORING INTRO KIT 250G

Contiene:

GC Initial Zr Coloring Liquid: • 1x Body A, 50ml • 1x Cervical A, 50ml • 1x Effect Grey, 50ml • 1x Neutral, 50ml

GC Initial Zirconia Marking Liquid: • 1x Red, 25ml • 1x Blue, 25ml Short IFU

Ref. H51612

221,35€

INITIAL ZR COLORING LIQUID 50ML

Ref. H51613	Body A	64,30€
Ref. H51614	Body B	64,30€
Ref. H51615	Body C	64,30€
Ref. H51616	Body D	64,30€
Ref. H51617	Cerv A	64,30€
Ref. H51618	Cerv B	64,30€
Ref. H51619	Cerv C	64,30€
Ref. H51620	Cerv D	64,30€
Ref. H51621	Effect Blue	64,30€
Ref. H51622	Effect Grey	64,30€
Ref. H51623	Effect Pink	64,30€
Ref. H51624	Neutral	64,30€

INITIAL ZR COLORING LIQUID 25ML

Ref. H51625	Red	29,15€
Ref. H51626	Blue	29,15€
Ref. H51627	Yellow	29,15€
Ref. H51628	Green	29,15€

DISCOS DE CIRCONIO

Marca: Dentsply Sirona Lab

Características:

XT ML: Óxido de zirconio para lograr una estética natural, seguridad cromática e acelerar la producción. Sin necesidad de recubrimientos ni maquillajes, imita la estética del diente natural, sobre todo en la región anterior (resistencia a la flexión: 750Mpa). Posicionamiento sencillo, protocolos de fresado e sinterização idénticos a los otros discos de óxido de zirconio Cercon. Está concebido para restauraciones de cerámica sin metal en las regiones anteriores e posteriores, coronas e puentes de 3 piezas (hasta el segundo premolar)

HT ML: Altamente translúcido e gran seguridad cromática. Híbrido multicapa con gradiente desde 1200Mpa en la dentina hasta 750Mpa en el incisal. Indicado para coronas individuales hasta puentes de 14 unidades. Sin restricciones de posicionamiento incluso para puentes de gran tamaño.

Cercon® HT: Óxido de zirconio altamente translúcido ofrece amplias indicaciones en la zona anterior e posterior (resistencia a la flexión: 1200 MPa). Puede utilizarse para estructuras con recubrimiento cerámico, o también en restauraciones monolíticas de contorno completo (sin recubrimiento de cerámica).

Cercon® XT: Óxido de zirconio extra translúcido e una fidelidad de color única permiten una estética natural, sobre todo en la zona anterior (resistencia a la flexión: 750 MPa).

Color/ Tamaño	HT ML			XT ML		
	14 mm.	18 mm.	25 mm.	14 mm.	22 mm.	25 mm.
BL2	HI05111	HI05112	HI05129	HI05022	HI05037	HI05054
A1	HI05070	HI05071	HI05067	HI05007	HI05028	HI05045
A2	HI05072	HI05073	HI05068	HI05008	HI05029	HI05046
A3	HI05074	HI05075	HI05069	HI05009	HI05030	HI05047
A3,5	HI05076	HI05077	HI05118	HI05016	HI05031	HI05048
A4	HI05078	HI05079	HI05119	HI05017	HI05032	HI05049
B1	HI05080	HI05081	HI05064	HI05018	HI05033	HI05050
B2	HI05082	HI05083	HI05065	HI05019	HI05034	HI05051
B3	HI05084	HI05085	HI05120	HI05020	HI05035	HI05052
B4	HI05086	HI05087	HI05121	HI05021	HI05036	HI05053
C1	HI05088	HI05089	HI05122	HI05023	HI05038	HI05055
C2	HI05090	HI05100	HI05123	HI05010	HI05039	HI05056
C3	HI05101	HI05102	HI05124	HI05024	HI05040	HI05057
C4	HI05103	HI05104	HI05125	HI05025	HI05041	HI05058
D2	HI05105	HI05106	HI05126	HI05011	HI05042	HI05059
D3	HI05107	HI05108	HI05127	HI05026	HI05043	HI05060
D4	HI05109	HI05110	HI05128	HI05027	HI05044	HI05061

Precio **205,99€** **240,51€** **298,05€** **195,46€** **230,15€** **287,98€**

DISCO 98MM Color/ Tamaño	HT				XT			
	12mm.	14mm.	18mm.	25mm.	12 mm.	14 mm.	18 mm.	25mm.
BL	HI06117	HI06118	HI06119	HI06120	HI05185	HI05186	HI05187	HI05188
BL2	HI05114	HI05115	HI05116	HI05117	HI05003	HI05189	HI05190	HI05191
A1	HI05113	HI06054	HI06055	HI06056	HI05130	HI05013	HI05131	HI05132
A2	HI06057	HI06058	HI06059	HI06060	HI05133	HI05014	HI05134	HI05135
A3	HI06061	HI06062	HI06063	HI06064	HI05136	HI05015	HI05137	HI05138
A3,5	HI06065	HI06066	HI06067	HI06068	HI05139	HI05140	HI05141	HI05142
A4	HI06069	HI06070	HI06071	HI06072	HI05143	HI05144	HI05145	HI05146
B1	HI06073	HI06074	HI06075	HI06076	HI05147	HI05148	HI05149	HI05150
B2	HI06077	HI06078	HI06079	HI06080	HI05002	HI05006	HI05151	HI05152
B3	HI06081	HI06082	HI06083	HI06084	HI05153	HI05154	HI05155	HI05156
B4	HI06085	HI06086	HI06087	HI06088	HI05157	HI05158	HI05159	HI05160
C1	HI06089	HI06090	HI06091	HI06092	HI05161	HI05162	HI05163	HI05164
C2	HI06093	HI06094	HI06095	HI06096	HI05001	HI05005	HI05165	HI05166
C3	HI06097	HI06098	HI06099	HI06100	HI05167	HI05168	HI05169	HI05170
C4	HI06101	HI06102	HI06103	HI06104	HI05171	HI05172	HI05173	HI05174
D2	HI06105	HI06106	HI06107	HI06108	HI05000	HI05004	HI05175	HI05176
D3	HI06109	HI06110	HI06111	HI06112	HI05177	HI05178	HI05179	HI05180
D4	HI06113	HI06114	HI06115	HI06116	HI05181	HI05182	HI05183	HI05184

Precio **172,32€** **195,46€** **230,15€** **287,98€** **172,32€** **195,46€** **230,15€** **287,98€**





Discos de titânio

BIOSTAR TITAN °5

Marca: Ernst Hinrichs

Características: TITAN BioStar °5 es un disco de fresado de titânio puro biocompatible para técnicas de porcelana fundida sobre metal (PFM). Titan BioStar °5 admite una fácil soldadura láser e puede ser rojo utilizando todas las porcelanas habituales indicadas para titânio. Ø 98,5mm.

Indicaciones:

- Coronas tanto frontales como laterales
- Estructuras de puentes frontales e laterales de hasta tres unidades
- Fabricación de pilares e barras

Ref. H00377	8 mm.	133,00€
Ref. H00378	10 mm.	138,83€
Ref. H00383	12 mm.	148,17€
Ref. H00388	13,5 mm.	153,83€
Ref. H00395	15 mm.	161,00€
Ref. H00489	18 mm.	173,83€
Ref. H00504	20 mm.	185,50€



Discos de cromo-cobalto



DISCO DE CROMO-COBALTO BIOSTAR

Marca: Ernst Hinrichs

Características: 1 unidad. Aleación de cromo cobalto para la aplicación en la técnica CAD CAM. Resistente a la corrosión e biocompatible. Su baja dureza permite un fácil e rápido fresado. Diámetro de 98,5mm..

Ref. H00204	10 mm.	255,50€
Ref. H00205	12 mm.	278,83€
Ref. H00206	13,5 mm.	296,33€
Ref. H00207	15 mm.	321,33€
Ref. H00208	18 mm.	348,83€
Ref. H00275	20 mm.	372,17€
Ref. H00276	24,5 mm.	448,00€

Discos de cromo-cobalto



DISCO STARBOND EASY CR-CO

Marca: Scheftner

Características: Aleación fundida de cromo cobalto para la fabricación de prótesis dentales fijas e removíveis mediante fresado CAM. No requiere cocción de oxidación. Las paredes de la corona en la modelación virtual deben tener un grosor mínimo de 0,4 mm..

Composición:

Co 61,0%;
Cr 27,5%;
W 8,5%;
Si 1,6%;
Otros (C,Fe,Mn) <1,0%.

Ref. H00268	10 mm.	247,98€
Ref. H00270	12 mm.	280,92€
Ref. H00272	13,5 mm.	308,12€

Discos de fibra de vidro

TRILOR DISK DISCO DE FIBRA

Marca: Bioloren
 Características: 1 unidade. Discos de fibra de vidro biocompatíveis formados por uma matriz de fibras multidirecionais de resina e compósito. Es ajustable e reparable, compatible com resinas acrílicas e compósito.



	98,5mm/BLANCO	98,5mm/ROSA	Precio
10 mm.	H00696		140,20€
12 mm.	H00697		151,89€
14 mm.	H00698	H00630	175,26€
16 mm.	H00699	H00631	186,94€
18 mm.	H00700		210,30€
20 mm.	H00702	H00632	233,67€

Datos técnicos:
 Resistencia a la tensión: 380Mpa
 Resistencia a la flexión: 540Mpa
 Modelo elástico: 26GPa

Resistencia a la compresión: 530Mpa
 Gravedad específica: 1,8g/cm3
 Resiliencia: 300KJ/cm3



Discos peek



DISCO DD PEEK MED

Marca: Dental Direkt
 Características: Colores: natural, white, dentina e gingiva.
 Las piezas en bruto DD peek MED ofrecen la combinación ideal de biocompatibilidad e resistencia a la fractura. El PEEK tiene un módulo de elasticidad similar al del hueso humano e es extremadamente resistente al desgaste. Estos atributos lo han convertido en un material muy solicitado en endoprótesis quirúrgicas. En comparación con los implantes de titanio, se reducen los picos de tensión en la interfase con el hueso. Las construcciones dentales también se benefician de esta propiedad. Por ejemplo, también se alivian las uniones atornilladas e adhesivas de las prótesis dentales. La absoluta compatibilidad del material con el organismo se ve acentuada por su propiedad inerte frente a los fluidos corporales.

- Ventajas:
- Apto para pacientes alérgicos
 - Sin monómero ni metal
 - Extremadamente resistente
 - Colores de encías e dientes para subestructuras de implantes

	14mm	16mm	18mm	20mm	23mm
Natural	HI19030	HI19031	HI19032	HI19033	HI19034
White	HI19035	HI19036	HI19037	HI19038	HI19039
Dentina	HI19040	HI19041	HI19042	HI19043	HI19044
Gingiva	HI19045	HI19046	HI19047	HI19048	HI19049
	280,00€	315,83€	333,33€	360,00€	386,67€

Discos de compósito



GRANDIO DISC

Marca: Voco
 Características: 1 unidade. 15 mm. altura. Discos de compósito nanohíbrido para su uso para inlays, onlays, carillas o coronas para restauraciones permanentes. La característica especial de Grandio disc reside en sus extraordinarios parámetros físicos.

Color	LT	HT
	15 mm.	18 mm.
A1	H61934	H61938
A2	H61935	H61939
A3	H61936	H61940
A3,5	H61937	-
B1	H61902	-
BL	H61903	-
C2	H61904	-
A1	H61922	-

Precio **510,00€**

Discos de compósito



GRANDIO DISC MULTICOLOR

Marca: Voco
 Características: VOCO ofrece ahora Grandio disc multicolor, una extensión cromática del material híbrido nanocerámico Grandio disc: la coloración multicolor imita el tono natural de los dientes, desde el borde incisal hasta el cuello dental, e eso con tan solo tres capas.

GRANDIO DISC MULTICOLOR	
98,5 x 15mm	
A1	H61022
A2	H61023
A3	H61024
A3,5	H61026
B1	H61028
C2	H61030
Precio	545,50€



VIONIC BOND MULTIDOSE COMPLETE

Marca: Voco
 Contenido: 20 ml de VIONIC BOND I multiDose, 10 ml de VIONIC BOND II multiDose, 1 vaso medidor VIONIC BOND multiDose, 3 ml, 50 puntas de pincel desechables (nailon)

Ref. H02235 **108,31€**

VIONIC BOND MULTIDOSE KIT

Contenido: VITA VIONIC BOND I (tarro de vidrio), VITA VIONIC BOND II (frasco de vidrio) e aplicadores (microbrushes).

Ref. H02236 **95,37€**

VIONIC BOND

Marca: Voco
 Características: Vaso medidor VITA VIONIC BOND multiDose, 3 m. VITA VIONIC BOND es un sistema de fijación bicomponente autopolimerizable (BOND I + II) basado en metilmetacrilato (MMA). Se utiliza para la fijación definitiva de dientes protésicos VITA VIONIC VIGO ó VITA VIONIC DENT DISC multiColor en las cavidades de bases de prótesis de VITA VIONIC BASE HI confeccionadas mediante CAD/CAM.

Ref. H02237 Multidose vaso medidor 3ml **12,93€**

Ref. H02238 Puntas de pinceles desech **17,98€**

Ref. H02240 Soporte p/ pinceles, blanco **5,42€**



Discos de compósito

Discos de acrílico para prótesis removible



DISCO CEDITEC DT

Marca: Voco
 Características: Compósito CAD / CAM para dientes protésico. Compósito curado para dientes protésicos de alta calidad e duraderos. Colores translúcidos e alta fluorescencia para una estética natural. Producción de dientes protésicos individuales, de ajuste preciso. Pulido sin esfuerzo.

DISCO CEDITEC DT	
20 mm.	
A1	H103391
A2	H103392
A3	H103393
BL	H103394
Precio	231,50€

Discos de acrílico para prótesis removible



CEDITEC SET CARTRIDGE 80 G

Marca: Voco
 Características: Sistema de fijación para dientes protésicos confeccionados, así como de dientes individuales e segmentos dabricados con CAD/CAM, en bases protésicas CAD/CAM. Mezcla libre de errores e sin burbujas. Aplicación simple e directa sólo del material que necesite. Es posible hacer adiciones posteriores. Puede utilizarse para otros sistemas e PMMA convencional.

Ref. H103390 1 cartucho CeditEC Adhesivve + 1 CeditEC primer 4ml **186,17€**

Discos de acrílico para prótesis removible

DISCO COMPÓSITO VIONIC MULTI

Marca: Vita
 Características: Versatilidad de uso para prótesis parciales e completas, proceso de trabajo eficiente, sin renuncias en cuanto a estética: VITA VIONIC DENT DISC multiColor convence por la transición cromática con "Perfect Match" con la guía de colores VITA.



Ref. H52306	0ml, 20mm	134,24€
Ref. H52307	A1, 20mm	134,24€
Ref. H52308	A2, 20mm	134,24€
Ref. H52309	A3, 20mm	134,24€
Ref. H52310	A3,5, 20mm	134,24€
Ref. H52311	B1, 20mm	134,24€
Ref. H52312	B2, 20mm	134,24€
Ref. H52313	B3, 20mm	134,24€
Ref. H52314	C2, 20mm	134,24€
Ref. H52315	C3, 20mm	134,24€
Ref. H52316	D2, 20mm	134,24€
Ref. H52317	D3, 20mm	134,24€

Os preços indicados são por unidade de produto com exceção das referências identificadas como kits).



Disco de compósito

DISCO BRILLIANT CRIOS

Marca: Coltene
 Características: Diámetro 98,5 mm.. Disco de misma composición que sus homólogos en Blocos de fresado CAD CAM. De alta calidad tienen un amplio abanico de aplicaciones como restauraciones definitivas, inlays, onlays, coronas e carillas.

Color	DISCO BRILLIANT CRIOS					
	LT		HT		ST (Super Translucens)	
	14 mm.	18 mm.	14 mm.	18 mm.	14 mm.	18 mm.
A1	H61612	H61616	H61620	H61623	-	-
A2	H61613	H61617	H61621	H61624	-	-
A3	H61614	H61618	H61622	H61625	-	-
A3,5	H61615	H61619	-	-	-	-
BL	-	-	-	-	H61628	H61626
UNIVERSAL	-	-	-	-	H61629	H61627
Precio	465,95€	517,73€	465,95€	517,73€	465,95€	517,73€

Discos de acrílico para provisório

DISCO TELIO CAD

Marca: Ivoclar Digital
 Características: 1 unidad. Disco de PMMA altamente reticulado. Es posible fabricar coronas, puentes e restauraciones implantosoportadas provisório. Antes de la inserción, puede elegir si debe pulirse la restauración o hay que personalizarla con los maquillajes e materiales de estratificación de la gama de compósitos de laboratorio de SR Nexco.



	TELIO CAD		
	16 mm.	20 mm.	25 mm.
BL3	HD0101	HD0110	HD0119
A1	HD0102	HD0111	HD0120
A2	HD0103	HD0112	HD0121
A3	HD0104	HD0113	HD0122
A3,5	HD0105	HD0114	HD0123
B1	HD0106	HD0115	HD0124
B3	HD0107	HD0116	HD0125
C2	HD0108	HD0117	HD0126
D2	HD0109	HD0118	HD0127
Precio	91,80€	98,20€	112,00€

Color/ diámetro	MULTICAPA 5 CAPAS			MULTICAPA 10 CAPAS	
	16mm	20mm	25mm	20mm	25mm
A1	H53850	H53857	H53864	H53871	H53878
A2	H53851	H53858	H53865	H53872	H53879
A3	H53852	H53859	H53866	H53873	H53880
A3,5	H53853	H53860	H53867	H53874	H53881
B1	H53854	H53861	H53868	H53875	H53882
B3	H53855	H53862	H53869	H53876	H53883
C2	H53856	H53863	H53870	H53877	H53884
Precio	87,65€	92,85€	101,35€	117,85€	128,25€



Discos de acrílico para provisório

DISCO PMMA MULTICAPA 4DESIGN

Marca: 4Design
 Características: Discos fabricados con resina PMMA polimetacrilato de metilo de alto peso molecular, fuertemente reticulado e reforzado. Resina de gran dureza e resistencia a la abrasión e gran estabilidad cromática para la confección de prótesis provisório de altísima calidad e larga duración.
 - 100% Biocompatible
 - Estructura multicapa que garantiza un resultado muy estético e natural.
 - Un mecanizado fácil, estable e sin cambios de color e pulido excelente.
 - Hipoalérgico muy bajo porcentaje de monómero residual.
 - Perfecta gradación de color.
 - Fluorescencia similar al diente natural.
 - Colores disponibles: A1, A2, A3, A3.5, B1, B3 e C2

Datos técnicos	PMM 4DESIGN 5 e 10 capas
Composición	Copolimero acrílico basado en Polimetilmetacrilato (PMMA)
Diámetro	98,5mm
Densidad	1,19 g/cm ³
Absorción de agua	25 microgramos/mm ³ (cumple ISO 10477:2018)
Solubilidad	0,7 microgramos/mm ³ (cumple ISO 10477:2018)
Resistencia a la flexión	90 MPa (cumple ISO 10477:2018)
Módulo de flexión	2300 MPa (cumple ISO 10477:2018)



Discos de acrílico para provisório



DISCO VITA CAD-TEMP

Marca: Vita

Características: Disco de compósito CAD CAM Temp, es un polímero de acrilato reticulado con un relleno microscópico. Está indicado en prótesis provisório de larga duración. 1 unidad.

Color	MONO	MULTI
	20 mm.	18 mm.
1M2T	H51946	H51940
2M2T	H51948	H51942
3M2T	H51950	H51944
Precio	115,07€	131,37€

DISCO STRUCTUR CAD

Marca: Voco

Características: Disco de compósito para la fabricación de provisório de has tos elementos intermedios e para coronas altamente estéticos e de larga duración. Puede permanecer en boca hasta 3 años.

Tiene un contenido del 27% de relleno inorgánico en una matriz de polímeros. Gracias a la tecnología de compósito, el material presenta una buena resistencia a la abrasión e a la fractura. Este disco es fluorescente, se pueden fijar con cementos provisório o adhesivos.

DISCO STRUCTUR CAD	
20 mm.	
A1	H62403
A2	H62404
A3	H62405

Precio **219,17€**



Discos de acrílico para provisório

DISCO HUGE PMMA

Marca: Huge

Características: Disco de PMMA universal para fresadoras con Ø 98,5 mm.. e para fresadoras de 95-Z mm.

1 unidad. Resistencia a la abrasión excelente. Buenas propiedades de pulido post-frenado. Excelente superficie de acabado brillante. Excelente estabilidad a lo largo plazo e estética.

UNIVERSAL: Disco de 4 capas, monocolor, para coronas e puentes anatómicos temporales de larga duración.

MULTICAPA: Disco multicapa degradado de color. Disco de 4 capas, con degradación de color natural, para coronas e puentes anatómicos temporales de larga duración.

CLEAR: Disco de PMMA transparente de larga duración, resistente a la abrasión e fácil de pulir. Disponible en 98,5 e 95 mm. Para La confección de férulas oclusales, guías quirúrgicas e posicionadores.



Discos de acrílico para provisório

	MONOLAYER 98,5 mm.					MULTICAPA 98,5 mm.			
	14 mm.	16 mm.	18 mm.	20 mm.	25 mm.	14 mm.	16 mm.	18 mm.	20 mm.
A1	H53545	H53651	H53549	H53553	H53587	H53566	H53660	H53573	H53580
A2	H53546	H53652	H53550	H53554	H53588	H53567	H53661	H53574	H53581
A3	H53547	H53653	H53551	H53555	H53589	H53568	H53662	H53575	H53582
A3,5	H53548	H53654	H53552	H53556	H53590	H53569	H53663	H53576	H53583
B1	H53559	H53655	H53561	H53557	H53591	H53570	H53664	H53577	H53584
B2	H53595	H53656	H53596	H53597	H53598	-	-	-	-
C1	H53560	H53657	H53562	H53558	H53592	H53571	H53665	H53578	H53585
C2	H53599	H53658	H53600	H53601	H53602	-	-	-	-
D2	H53603	H53659	H53604	H53605	H53606	-	-	-	-
Precio	32,90€	34,11€	34,11€	38,37€	54,80€	102,09€	105,54€	105,54€	111,31€

	MONOLAYER 95-Z			
	14 mm.	18 mm.	20 mm.	25 mm.
A1	H53646	H53616	H53625	H53635
A2	H53647	H53617	H53626	H53636
A3	H53609	H53618	H53627	H53637
A3,5	H53610	H53619	H53628	H53638
B1	H53611	H53620	H53629	H53639
B2	H53612	H53621	H53630	H53640
C1	H53613	H53622	H53631	H53641
C2	H53614	H53623	H53632	H53642
D2	H53615	H53624	H53633	H53643
Precio	38,90€	40,51€	44,77€	59,71€

Discos de acetato



	15 mm.	20 mm.	25 mm.
A1	H53820	H53828	H53836
A2	H53821	H53829	H53837
A3	H53822	H53830	H53838
A3.5	H53823	H53831	H53839
B1	H53824	H53832	H53840
C3	H53825	H53833	H53841
G2/ BLEACH	H53826	H53834	H53842
PINK I	H53827	H53835	H53843

Precio **111,82€ 111,82€ 117,27€**

DISCO DURACETAL

Marca: Myerson

Características: DuraCetal es una resina copolímero puro de acetato altamente cristalino. Los acetales son termoplásticos de ingeniería conocidos e que también que se encuentran en otras industrias.

DuraCetal es una alternativa ideal e ligera a los esqueléticos de cromo cobalto. Permite unos diseños muy delgados e tiene una mayor resistencia al desgaste.

Indicado para:

- Esqueléticos
 - Ganchos
 - Férrulas e protectores de mordida
 - Coronas e puentes provisório
 - Marcos de dentadura parcial
 - Smile enhancers (potenciador de la sonrisa)
- DuraCetal está disponible en formato de disco de 98mm e espesores de 15, 20 e 25mm.
Colores disponibles A1, A2, A3,A3.5,B1,C3,G2 (color blanqueador) e P1 (rosa)



Discos de acrílico para provisório

	MEDIUM		STRONG	
	15 mm.	20 mm.	15 mm.	20 mm.
A1	H53666	H53678	H53672	H53684
A2	H53667	H53679	H53673	H53685
A3	H53668	H53680	H53674	H53686
A3.5	H53669	H53681	H53675	H53687
C2	H53670	H53682	H53676	H53688
D3	H53671	H53683	H53677	H53689

Precio **84,36€ 84,36€**

DISCO PMMA SINTODENT

Marca: Sintodent

Características: La nueva generación de polímeros de alta integridad para prótesis definitivas.

Resinas resistentes a la colonización bacteriana. Respeta e mantiene adecuadamente los tejidos periodontales. Reduce el sangrado e los tejidos edematosos. En implantología, reduce el riesgo de infiltración bacteriana e periimplantitis. Contrarresta el mal aliento. Reduce la acumulación de placa e la retracción de las encías.

Resistentes al desgaste. Una carga excepcional de 2700 kg/cm², con un desgaste 15 veces inferior al de una resina tradicional.

Citotoxicidad de grado cero. Existen 5 niveles de citotoxicidad exigidos por la normativa Europa. El grado cero permite no inducir a una respuesta biológica nociva para las funciones vitales. Ideal para trabajos All on Four (metal free)
DISCOS - Diámetro: 98,5 mm Grosor: 15/20 mm

Colores disponibles:

A1 – A2 – A3 – A3,5 – C2 – D3 – Transparente

Resistencias en discos: Medium/Strong

2 Resistencias a la carga de masticación:

MEDIUM de 500 Mpa

Translúcido ligeramente degradado

§ Resistencia a la carga de 500 MPa e

tensión de flexión de 63,2 MPa

§ Específico para fresar dientes

estéticos en grupos frontales

STRONG de 600 Mpa,

Degradado ligeramente mate

Resistencia a la carga de 600 MPa e

tensión de flexión de 63,2 MPa

§ Específico para fresado de

premolares e molares

Discos de acrílico para provisório



	12 mm.	16 mm.	20 mm.
A1	H11643	H11644	H11645
A1T	H11646	H11647	H11648
A2	H11649	H11650	H11651
A3	H11652	H11653	H11654
A3,5	H11655	H11656	H11657
A4	H11658	H11659	H11660
B1	H11661	H11662	H11663
B1T	H11664	H11665	H11666
B2	H11667	H11668	H11669
B3	H11670	H11671	H11672
B4	H11673	H11674	H11675
C1	H11676	H11677	H11678
C2	H11679	H11680	H11681
C3	H11682	H11683	H11684
C4	H11685	H11686	H11687
D2	H11688	H11689	H11690
D3	H11691	H11692	H11693
D4	H11694	H11695	H11696
HW2 (BL2)	H11697	H11698	H11699

Precio **53,34€**

DISCO DENTSPLY PMMA

Marca: Dentsply

Características: PMMA monolítico. Disponible en 18 colores

e bleach (blanco). Eficiente fresado e fácil pulido.

Resistencia a la flexión > 80 MPa. Fluorescencia natural.

Biocompatible. Diámetro 98 mm..

Discos de acrílico para provisório

DISCO DENTSPLY PMMA MULTICAPA

Marca: Dentsply Sirona Lab

Características: Especialmente indicado para la aplicación provisional en restauraciones complejas, o cuando se requiere una prolongada fase de curación antes de la aplicación de la restauración definitiva. - Eficiente fresado e fácil pulido. - Con el amplio espectro de los tonos PMMA usted ya no tiene que colorear a mano o retocar manualmente tras el fresado. - Los 16 colores VITA e Bleach HW2-BL2. - El disco Multicapa está compuesto por 12 capas coloreadas, que se fusionan perfectamente. - Proporciona una fluorescencia natural.



	MULTICAPA	
	16mm	20mm
HW2-BL2	H11623	H11624
A1	H11591	H11592
A2	H11593	H11594
A3	H11595	H11596
A3,5	H11597	H11598
A4	H11599	H11600
B1	H11601	H11602
B2	H11603	H11604
B3	H11605	H11606
B4	H11607	H11608
C1	H11609	H11610
C2	H11611	H11612
C3	H11613	H11614
C4	H11615	H11616
D2	H11617	H11618
D3	H11619	H11620
D4	H11621	H11622

Precio **112,60€**

Discos de acrílico para provisório

DISCOS PARA PROVISÓRIO POLIDENT PMMA

Marca: Polident

Características: Adequados para la fabricación de coronas e puentes provisório e para verificar el puente sobre el modelo de yeso o en boca antes del proceso final con zirconio.



DISCO POLIDENT PMMA.A

	14 mm.	20 mm.	25 mm.
A1	H53514	H53517	-
A2	H53515	H53518	H53527
A3	H53516	H53519	H53528
Precio	52,50€	60,00€	61,75€

Discos de acrílico para provisório

DISCO SHOW PMMA MULTICAPA

Marca: Anaxdent

Características: Anaxcam SHOW Discos de PMMA de 10 capas. Muy estético, incomparable hasta ahora e no se aprecia la transición entre dentina e el incisal. Se puede utilizar para casos de implantes atornillados (con soporte de barra), coronas e para dentaduras e por supuesto para restauraciones temporales a largo plazo más estéticas en la fabricación CAD/CAM.

- Ø98,5mm
- Primer fresado: brocas de Ø 2,5mm a 25.000 rpm
- Acabado: brocas de Ø 1,0mm a 30.000 rpm
- Velocidad de fresado: media
- Refrigeración: aire o agua
- Tipo de fresa: Tungsteno

DISCO SHOW PMMA MULTICAPA

98,5mm	20 mm.	25 mm.	30 mm.
BLEACH	H5891	H5897	H5903
A1	H5892	H5898	H5904
A2	H5893	H5899	H5905
A3	H5894	H5900	H5906
A3,5	H5895	H5901	H5907
B1	H5896	H5902	-
Precio	128,92€	139,70€	144,22€



DESCONTOS POR ESCALÃO

-2%
pedidos superiores a 300€*

-3%
pedidos superiores a 500€*

-5%
pedidos superiores a 1.000€*

EXCLUSIVO LOJA ONLINE

*Descontos acumuláveis às ofertas mensais sobre o PVP.

Descontos por ESCALÃO

Quanto mais comprar, mais pode poupar!

EXCLUSIVO LOJA ONLINE

Todos os nossos descontos são acumuláveis

IVOTION

Marca: Ivoclar Digital

Características: El sistema de prótesis Ivotion comprende un proceso de fabricación digital completo que le permite crear prótesis removíveis de alta calidad.

Prótesis completas individuales (mandíbula superior o inferior)

Prótesis completas (mandíbula superior e inferior)

Prótesis completas duplicadas (mandíbula superior e inferior)

Prótesis completas inmediatas (mandíbula superior e inferior)

Sobredentaduras en dos Acessórios (mandíbula superior e inferior)

Ivotion Dent: Discos de alta estética natural, baja opacidad e superficie de acabado natural.

Ivotion Multi: Discos de alta estética con degradado en 3 capas (Incisal, dentina, cervical) de efecto natural indicado para restauraciones permanentes.

Ivotion Base: Discos de PMMA para la producción de bases removíveis. Se producen en la misma gama de color disponible en resinas tradicionales como Probase. Se pueden caracterizar con SR Nexco. Resina de alto impacto que aumenta la duración de la misma. No se generan burbujas.

Ivotion Monolítico: Disco de fresado para el diseño en bloque de prótesis removíveis en un solo proceso. Incluyendo zonal gingival e dentaria.

	IVOTION DENT	IVOTION DENT MULTI
	20 mm.	20 mm.
BL3	HD0128	HD0137
A1	HD0129	HD0138
A2	HD0130	HD0139
A3	HD0131	HD0140
A3,5	HD0132	HD0141
B1	HD0133	HD0142
B3	HD0134	HD0143
C2	HD0135	HD0144
D2	HD0136	HD0145
Precio	92,70€	113,50€

	IVOTION MONOLÍTICO			
	PREF		PINK-V	
	U	L	U	L
BL3	HD0635	HD0641	HD0632	HD0638
A1	HD0163	HD0169	HD0160	HD0166
A2	HD0164	HD0158	HD0161	HD0167
A3	HD0165	HD0159	HD0162	HD0168
A3,5	HD0636	HD0642	HD0633	HD0639
B1	HD0637	HD0643	HD0634	HD0640
Precio	104,50€	104,50€	104,50€	104,50€



Características: El nuevo Ivotion es un disco bicolor CAD / CAM de PMMA de alta calidad para la fabricación de prótesis completas definitivas monolíticas. El disco Ivotion incluye tanto el material para la dentadura base de color rosado así como el material para la arcada dental. El disco contiene Shell Geometry, una estructura tridimensional de dientes e arcadas dentales que es adecuada para dentaduras superiores e inferiores. Define la transición entre el diente e las partes de la base de la prótesis del disco.

Con esta tecnología innovadora se pueden fabricar en un solo procedimiento de fresado las dentaduras postizas monolíticas completas a medida, además, la tecnología Shell Geometry permite que se produzcan restauraciones digitales para diversas formas e tamaños de mandíbula.

Ivotion está disponible en 2 colores de encía (Pink-V, Preferencia) en combinación con 3 colores de dientes cada uno (A1, A2, A3).

En el futuro se irán añadiendo otras combinaciones de colores.

	IVOTION BASE
	30 mm.
PINK	HD0146
PINK-V	HD0147
PREF	HD0148
34-V	HD0149
Precio	61,40€



IVOTION BOND KIT 10

Marca: Ivoclar Digital

Características: Adhesivo en base a PMMA para la cementación de segmentos de PMMA o compósito del sistema Ivotion.

Contiene:

- Ivotion Bond Modelling Liquid 5 ml
- Ivotion Bond Monómero 1,9 ml
- Ivotion Bond Polímero 2,7g
- Aplicador.

Ref. HD0155



137,83€

Discos de acrílico para prótesis removível



CEDITEC CB

Marca: Voco
 Características: CediTEC DB Denture base es un disco de PMMA de alto impacto para la producción de bases protésicas para dentaduras removíveis de alta resistencia para un largo uso. Muy buen pulido, se pueden realizar individualizaciones en cualquier momento.

Ref. HI03395	30mm Pink	115,83€
Ref. HI03397	30mm Orange Pink	115,83€

Até
-5%
 pedidos superiores
 a 1.000€*

EXCLUSIVO LOJA ONLINE
 *Descontos acumuláveis às ofertas mensais sobre o PVP.

Discos de acrílicos Splint



DISCO PROART CAD SPLINT

Marca: Ivoclar Digital
 Características: 1 unidad. Splint: Férulas oclusales, plantillas de fresado, restauraciones terapéuticas de ATM".

Ref. HD0198	Clear 16 mm.	72,10€
Ref. HD0199	Clear 20 mm.	78,65€



Discos de acrílicos Splint

DISCO PMMA SPLINT E

Marca: Bego
 Características: Discos de fresado termoplástico de PMMA transparente. Destacan por su flexibilidad termoplástica con efecto de memoria térmica. Se evitan los errores de mezclado e garantiza una excelente estabilidad a largo plazo. Las extraordinarias propiedades del material permiten una adaptación de máxima precisión a la posición de los dientes e una gran comodidad sin tensiones para el paciente. La férula dental oclusal autoajustable es extremadamente resistente a roturas e ofrece una elevada transparencia óptica.

Flexible a partir de 27°C.
 No contiene ftalatos. Baja posibilidad de irritación e sensibilización.
Composición
 Polimetacrilato e copolímeros de ácido metacrílico integradores Ciclohexano. >90
 1,2 -dicarboxilato de di-isononilo < 10%

DISCO PMMA SPLINT E

	Clear	Precio
16 mm.	H53800	83,90€
20 mm.	H53801	83,90€

Características del material

Resistencia Flexión 23°	> 20 MPa
Resistencia Flexión 37°	< 20 MPa
Resistencia Elástica 37°	> 95%
Densidad	1,1 a 1,2 g/cm ³

Discos de acrílicos Splint



	95-Z	
	25 mm.	30 mm.
Clear/ Transparentel	H53644	H53645
Precio	59,71€	68,23€

	98 mm					
	14 mm.	16 mm.	18 mm.	20 mm.	25 mm.	30 mm.
Clear/ Splint	H53634	H53648	H53649	H53650	H53607	H53608
Precio	34,11€	34,11€	40,51€	46,55€	54,80€	68,23€

DISCO PMMA SPLINT TRANSPARENTE

Marca: Huge
Características: Disco de PMMA transparente para la confección de placas de descarga .



Discos de acrílicos Splint

DISCO PPM SPLINT TRANSPARENTE					
	16 mm.	18 mm.	20 mm.	25 mm	30 mm
	H53490	H53491	H53492	H53493	H53494
	52,50€	53,75€	55,50€	57,50€	61,75€

DISCO PMMA SPLINT TRANSPARENTE

Marca: Polident
Características: Adecuado para comprobar el ajuste de los puentes en el modelo de yeso/en la boca antes del fresado final del zirconio y para la confección de férulas.

Propiedades
Dureza Vickers: 26 HV.
Resistencia a la flexión: mín. 114 MPa.
Módulo E: mín. 2771 MPa.

Resto de monómeros < 1%.
Diámetro: 98,5mm
Grosor: 12, 13, 14, 15, 16, 18, 20, 25, 30, 35 mm.
Color: Clear/transparente.



Discos de acrílicos Splint

DISCO PMMA 4DESIGN					
	16 mm.	20 mm.	25 mm.	30 mm	
Clear	H53885	H53886	H53887	H53888	
Rojo	H53889	H53890	H53891	H53892	
Rosa	H53893	H53894	H53895	H53896	
Verde	H53897	H53898	H53899	H53900	
Azul	H53901	H53902	H53903	H53904	
	32,95€	44,30€	50,05€	55,65€	



DISCO PMMA PARA FÉRULAS

Marca: 4Design
Características: Discos 4Design fabricados en Rr-HCL-PMMA, especialmente diseñados para la confección de férulas de descarga diseñadas digitalmente e ortodoncias. De fácil fresado, con un brillo e efecto brillo únicos una vez pulidos. Disponibles en 16, 20, 25 e 30 mm e en varios colores Clear, Rojo, Rosa, Verde e Azul. ø98,5mm.

Discos de acrílicos Splint



DISCO SPLINT PLUS BIOSTAR

Marca: Ernst Hinrichs
 Características: Disco de policarbonato altamente reticulado transparente

Ref. HI 1978	15mm	57,75€
Ref. HI 1979	20mm	70,00€

Discos de acrílicos calcináveis



DISCO VITA CAD-WAXX

Marca: Vita
 Características: Disco de polímero calcinable que no deja residuos. Sirve para la confección de encerados asistida por ordenador para la técnica de prensado e de colado para la confección de guías quirúrgicas para prótesis implantosoportadas. Sin poros.

Ref. H51952	20 mm.	83,65€
--------------------	--------	---------------

Discos de acrílico calcináveis



BIOSTAR PMMA

Marca: Ernst Hinrichs
 Características: Discos de PMMA desarrollados para la técnica de colado, quedan sin dejar residuos.

Ref. H00142	Transparente	14 mm..	33,83€
Ref. H00144	Ivory	14 mm..	33,83€
Ref. H00146	Azul	14 mm..	33,83€
Ref. H00143	Transparente	18 mm..	35,77€
Ref. H00145	Ivory	18 mm..	35,77€
Ref. H00147	Azul	18 mm..	35,77€

Discos de acrílico calcináveis



DISCO POLIDENT PMMA CALCINABLE

Marca: PoliDent
 Características: 1 unidad. Marcos de fresado para modelar; Fresar capas calcináveis para cerâmica prensa - da. Verificar sobre el modelo de yeso o en boca antes de fresar ZrO2 final (especialmente recomendados para estructuras de ZrO2 más grandes). Disco calcinable en material 100% orgánico que no deja residuos. Ø98,5mm..

Ref. H53520	25 mm..	34,75€
Ref. H53513	20 mm..	33,25€

Discos de acrílico



DISCO POLIDENT RADIOPACO

Marca: Polident
 Características: 1 unidad. Disco Radiopaco para diagnóstico e planificación de implantes. Material 100% orgánico, se quema sin dejar residuos. Diámetro 98,5 mm..

Ref. H53510	14 mm..	78,50€
Ref. H53511	18 mm..	83,75€
Ref. H53512	20 mm..	83,75€

Discos de cera



DISCO 4DISKS WAX CERA

Marca: 4Design
 Características: 1 unidad. 20 mm. de altura. Discos de cera especial para elaboración de estructuras calcináveis, no deja residuos. Fresado rápido e preciso para coronas e puentes. Alta estabilidad dimensional. Temperatura de calcinación 950°C.

Ref. H44486	Blanco	32,00€
Ref. H44487	Gris	32,00€

Discos de cera



DISCO PROART CAD WAX

Marca: Ivoclar Digital

Características: Discos de material polimérico para usos auxiliares en procesos digitales; Wax yellow: restauraciones calcináveis para inyección; Wax blue: restauraciones calcináveis para colado; Wax pink: rodetes de mordida de cera e pruebas de montajes de dientes.

Ref. HD0190	Yellow	16 mm..	45,95€
Ref. HD0191	Yellow	20 mm..	51,15€

Discos de cera



DISCO DE CERA

Marca: Ernst Hinrichs

Características: 1 unidad. Discos de cera calcinable para la técnica de CAD CAM. Muy fácil de mecanizar e gracias a la excelente calidad de la cera permite el diseño e la construcción de las estructuras más delicadas. Diámetro 98,5 mm..

Ref. H00102	14 mm.	33,83€
Ref. H00104	16 mm.	38,18€
Ref. H00106	18 mm.	40,75€

Discos de cera



DISCO DE CERA

Marca: Yeti

Características: 1 unidad. Disco de cera ideal por calidad e precio. La cera e la materia prima se queman sin dejar residuos. La cera se fresa limpiamente. Diámetro 98,5mm.

Ref. H98151	Azul	14 mm.	41,82€
Ref. H98153	Blanco	14 mm.	41,82€
Ref. H98155	Gris	14 mm.	42,85€
Ref. H98150	Azul	20 mm.	41,82€
Ref. H98152	Blanco	20 mm.	41,82€
Ref. H98154	Gris	20 mm.	42,85€
Ref. H98156	Beige	20 mm.	45,85€

Discos de cera



DISCO DE CERA EASY 98,5MM.

Marca: Renfert

Características: 1 unidad. Disco de cera para la producción de coronas e puentes, diseñados digitalmente para técnicas de prensado e fundición la cera se quema sin dejar residuos. Resultados fresados con precisión con superficies extremadamente lisas e una fuerte estabilidad de los bordes debido al alto grado de homogeneidad del material. Proceso de fresado fiable debido a las pequeñas virutas que no se adhieren a la herramienta ni a la superficie del objeto. Punto de fusión: 100-120°C.

Ref. H98157	Azul	14 mm..	29,50€
Ref. H98158	Azul	20 mm..	29,50€

Discos varios



DISCO PROART CAD

Marca: Ivoclar Digital

Características: 1 unidad. Diámetro de 98,5 mm.

Ref. HD0196	Try-in	30 mm.	50,15€
--------------------	--------	--------	---------------

Gesso para CAD CAM



GESO CAM-STONE N

Marca: Ernst Hinrichs GmbH
Características: Bolsa de 5 kg. Tipo IV. Impide las reflexiones en los scanner.

Ref. H00072 Color marfil. **34,80€**

Gesso para CAD CAM



GESO BEGOSTONE PLUS

Marca: Bego
Características: Bidón 12kg. Tipo IV. Permite distinguir con gran claridad los detalles e los límites de preparación.

Ref. H00255 Color marfil **94,74€**

Silicone de adição



LABOSIL-2 SHORE 85

Marca: Protechno
Características: Se puede escanear para CAD CAM. Shore A 85.

Ref. H00172 1 kg. base + 1 kg. catalizador **68,10€**

Silicone de adição



PLATINUM 75 CAD

Marca: Zhermack
Características: Explorable con sistemas CAD CAM de lectura óptica, láser e táctil sin sprays reflectantes. La dureza 75 Shore A permite múltiples usos e un fácil acabado con bisturí o fresa. Tiempo de trabajo reducido (fraguado rápido, 4'). Color Azul claro.

Ref. H92527 Base 800 gr. + catalizador 800 gr. **81,42€**

Silicones para máscaras gengivais

Más información



GINGIFAST CAD MÁSCARA GINGIVAL

Marca: Zhermack
Características: Silicone de Adición reflectante escaneable de lectura óptica, láser o táctiles, para reproducir encías artificiales. Suministro: 2 cartuchos 50 ml., 10 ml. de separador e 6 puntas de mezcladoras azules.

Ref. H02168 Gingifast CAD Elastic **56,06€**

Ref. H02169 Gingifast CAD Rigid **56,06€**

Spray de escaneado



PROSCAN SPRAY ANTIREFLECTANTE

Marca: Proclinic
Características: Spray 400 ml.

Ref. H20818

49,86€

1 ud.

Os preços indicados são por unidade de produto com exceção das referências identificadas como kits.

Spray de escaneado



4DESIGN 4SCAN SPRAY

Marca: 4Design
 Características: Frasco de 500ml.

Spray anti reflectante para el escaneo en laboratorio dental, de grano muy fino e de alta precisión, compatible con todos los sistemas de escaneo actuales. Puede aplicarse sobre los materiales utilizados en el laboratorio dental. Forma una capa muy fina e homogénea e de secado muy rápido. Se elimina muy fácilmente con agua o un baño con detergente. Aplicar sobre superficies limpias e secas, libres de aceites, grasas u otros contaminantes. Dejar que el producto actúe un mínimo de 10 minutos.

Ref. H44300

44,50€

Spray de escaneado



CEREC OPTISPRAY

Marca: Sirona
 Características: Spray de cobertura de uso sencillo para lograr una toma precisa de la impressão óptica. Para uso intraoral e extraoral.

Ref. H20487 73,27€

BOQUILLA ESPECIAL CEREC OPTISPRAY 25U.

Marca: Sirona
 Características: Boquilla especial para Spray Cerec Optisprayl.

Ref. H20488 40,02€



TUBO ESTABILIZADOR CEREC OPTISPRAY 25U.

Marca: Sirona
 Características: Tubo estabilizador Cerec para spray Optispray

Ref. H20489 38,73€



Spray de escaneado

SIGA-NOS

Fique a par das nossas promoções e novidades



Spray de escaneado



VITA POWDER SCAN SPRAY

Marca: Vita
 Características: Es un spray de escaneado realizado con pigmentos azules en suspensión que se ajusta a las propiedades ópticas de las superficies dentales para el escaneado. Para uso intraoral e indirecto.

Ref. H51954 75 ml 122,51€

Spray de escaneado



SCANSPRAY EXTRA FINO

Marca: Renfert
 Características: Renfert-Scanspray extra fine se puede aplicar muy finamente gracias a su estructura microfina e homogénea. Adherencia mejorada, especialmente a cerâmicas / metales pulidos, así como a superficies reflectantes..

Ref. H99051 200ml 70,00€

Ventajas:

- Aplicación de una capa más fina (<1 µm) e mejor opacidad que los tradicionales sprays de escaneado. Por lo tanto, un resultado de escaneo más consistente e detallado.
- Alto poder de separación con reproducción detallada de bordes, especialmente para estructuras finas, para resultados de escaneo precisos.
- Sin formación de escamas o burbujas (aglomeración), por lo que se reducen los errores dimensionales.

Detalles:

- Mejor adherencia que los aerosoles de escaneo tradicionales, especialmente en superficies pulidas e reflectantes.
- Particularmente económico gracias a la capa muy baja e microfina aplicada.

Spray de escaneado



DIGISCAN-SPRAY

Marca: Yeti

Características: Spray 300 ml. Crea una película ultra fina, se puede aplicar sobre silicona, yeso o metal. Fácil de eliminar sin dejar residuos.

Ref. H98190

54,11€

Spray de escaneado



SCANSPRAY CAVEX

Marca: Cavex

Características: 200 ml. Aerosol a base de polvo que puede utilizarse en cualquier material de impressão. Gracias al óxido de titanio, se puede escanear con gran precisión.

Ref. H51955

33,10€

Ceras de modelado



CERA CAD CAM BEIGE OPACO

Marca: Proclinic

Características: Envase de 65g. cera de modelar beige opaca para lectura de escáner e bloqueio de alta precisión. No indicada para trabajos calcináveis.

9,50€

Ref. H44485

1 ud.

Ceras de modelado



CAD CAM CERA PARA ESCÁNER

Marca: Yeti

Características: Envase 45g. Asegura los mejores resultados e precisión en lectura del escáner. Alta opacidad e adecuada para el bloqueo.

Ref. H103002

17,94€

Descontos por ESCALÃO

Quanto mais comprar, mais pode poupar!

EXCLUSIVO LOJA ONLINE

Todos os nossos descontos são acumuláveis

Até

-5%

pedidos superiores a 1.000€*

EXCLUSIVO LOJA ONLINE

*Descontos acumuláveis às ofertas mensais sobre o PVP.

Brocas para Programill

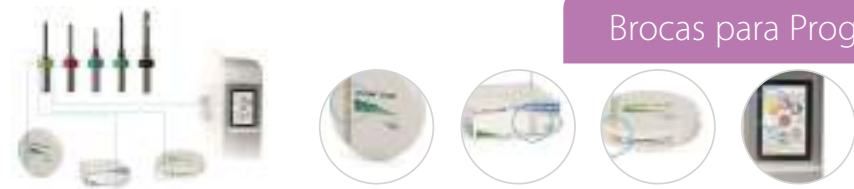

BROCAS PROGRAMILL

Marca: Ivoclar Digital

Características: Las herramientas PrograMill están diseñadas específicamente para diversos materiales CAD CAM e incluyen códigos de color mediante una anilla en el mango. Cada color representa un material distinto. Los materiales también están marcados según este Código. En el panel de operaciones de las máquinas PrograMill se utiliza el mismo código de color para permitir una gestión intuitiva e fácil de las herramientas.

La designación del producto facilita la identificación de las herramientas. Además del diámetro de la herramienta, se han añadido códigos de letras que facilitan la asignación. Las letras que preceden al diámetro se refieren a la geometría especial de la herramienta, las letras después del diámetro indican el recubrimiento.

Se han utilizado los siguientes códigos:

- C = recubrimiento para una vida útil más larga e un rendimiento duradero.
- F = geometría especial con filo de corte plano.
- G = esmeriladora diamantada para el procesamiento húmedo de cerámica vítrea.

Los beneficios para tí:

- Desarrolladas e adaptadas especialmente para los materiales CAD CAM e las estrategias de fresado de PrograMill
- Concepto innovador de los colores
- Resultados de producción óptimos

La designación del producto facilita la identificación de las herramientas. Además del diámetro de la herramienta, se han añadido códigos de letras que facilitan la asignación. Las letras que preceden al diámetro se refieren a la geometría especial de la herramienta, las letras después del diámetro indican el recubrimiento. Se han utilizado los siguientes códigos:

- ej. PrograMill tool yellow 1.0c para PM7 c = recubierto (recubrimiento para una vida útil más larga e un rendimiento duradero)
- ej. PrograMill tool green f1.5 para PM7 f = plana (geometría especial con filo de corte plano)
- ej. PrograMill tool red g2.0 para PM7 g = esmeriladora (esmeriladora diamantada para el procesamiento húmedo de cerámica vítrea).

DISCO CALIBRACIÓN PROGRAMILL+LABEL

Marca: Ivoclar Digital

Contenido: 2 uds.



Ref. HD1031

49,63€

FRESAS PROGRAMILL DRY						
Ref.	Artículo	Circonio	PMMA/ Telio	Tamaño	color anillo	PVP
HD1990	748037	x	-	0,3	Amarillo	78,50€
HD1991	748039	x	-	1,0c	Amarillo	86,00€
HD1992	748040	x	-	2,5c	Amarillo	86,00€
HD1993	748041	x	-	0,7	Amarillo	49,65€
HD1994	748042	x	-	1,0	Amarillo	49,65€
HD1995	748043	x	-	2,5	Amarillo	49,65€
HD1996	748044	-	x	0,7	Verde	64,85€
HD1997	748045	-	x	1,0	Verde	49,65€
HD1998	748046	-	x	2,5	Verde	49,65€
HD1999	748047	-	x	0,7	Verde	94,55€
HD1200	748048	-	x	1,0c	Verde	66,10€
HD1201	748049	-	x	2,5c	Verde	66,10€
HD1202	748050	-	x	F1,5	Verde	64,85€

FRESA PROGRAMILL PM3/5									
Ref.	Artículo	Circonio	PMMA	Glass-ce- ramics/ compó- sito	Wax	CrCo/TI	Tamaño/ forma	Color anillo	PVP
HD2028	689036	x	-	-	-	-	2,5C	Amarillo	84,70€
HD2030	689037	x	-	-	-	-	1,0C	Amarillo	84,70€
HD2032	689038	x	-	-	-	-	0,5C	Amarillo	84,70€
HD2034	689039	x	-	-	-	-	2,5	Amarillo	59,50€
HD2036	689040	x	-	-	-	-	1,0	Amarillo	59,50€
HD2038	689041	x	-	-	-	-	0,5	Amarillo	59,50€
HD2041	712774	-	-	x	-	-	G2,8	Rojo	79,80€
HD2042	689043	-	-	x	-	-	G2,0	Rojo	79,80€
HD2044	689044	-	-	x	-	-	G1,0	Rojo	79,80€
HD2046	689045	-	-	x	-	-	G0,5	Rojo	79,80€
HD2048	689046	-	x	-	-	-	F1,5	Verde	50,30€
HD2050	689047	-	x	-	-	-	2,5C	Verde	66,15€
HD2052	689048	-	x	-	-	-	1,0C	Verde	66,15€
HD2054	689049	-	x	-	-	-	0,5C	Verde	66,15€
HD2056	689050	-	-	-	x	-	F1,5	Negra	50,75€
HD2058	689051	-	-	-	x	-	2,5	Negra	50,75€
HD2060	689052	-	-	-	x	-	1,0	Negra	50,75€
HD2062	689053	-	-	-	x	-	0,5	Negra	50,75€
HD2064	689054	-	-	-	-	x	2,0C	Azul	63,55€
HD2066	689055	-	-	-	-	x	1,5C	Azul	63,55€
HD2068	689056	-	-	-	-	x	1,0C	Azul	63,55€
HD2070	689057	-	-	-	-	x	0,6C	Azul	63,55€

FRESA PROGRAMILL PM7									
Ref.	Artículo	Circonio	PMMA	Glass-ce- ramics/ compó- sito	Wax	CrCo/TI	Tamaño/ forma	Color anillo	PVP
HD2072	689012	x	-	-	-	-	2,5C	Amarillo	97,70€
HD2074	689013	x	-	-	-	-	1,0C	Amarillo	97,70€
HD2076	689014	x	-	-	-	-	0,5C	Amarillo	97,70€
HD2078	689015	x	-	-	-	-	2,5	Amarillo	59,50€
HD2080	689016	x	-	-	-	-	1,0	Amarillo	59,50€
HD2082	689017	x	-	-	-	-	0,5	Amarillo	59,50€
HD2084	689018	-	-	x	-	-	G3,0	Rojo	79,80€
HD2086	689019	-	-	x	-	-	G2,0	Rojo	79,80€
HD2088	689020	-	-	x	-	-	G1,0	Rojo	79,80€
HD2090	689021	-	-	x	-	-	G0,5	Rojo	79,80€
HD2092	689022	-	x	-	-	-	5,0	Verde	63,50€
HD2094	689023	-	x	-	-	-	F1,5	Verde	63,50€
HD2096	689024	-	x	-	-	-	2,5C	Verde	79,35€
HD2098	689025	-	x	-	-	-	1,0C	Verde	79,35€
HD2100	689026	-	x	-	-	-	0,5C	Verde	79,35€
HD2102	689027	-	-	-	x	-	5,0	Negro	63,50€
HD2104	689028	-	-	-	x	-	F1,5	Negro	63,50€
HD2106	689029	-	-	-	x	-	2,5	Negro	63,50€
HD2108	689030	-	-	-	x	-	1,0	Negro	63,50€
HD2110	689031	-	-	-	x	-	0,5	Negro	63,50€
HD2113	760964	-	-	-	-	x	2,0C	Azul	91,35€
HD2069	754521	-	-	-	-	x	T1,5C	Azul	129,50€
HD2121	689033	-	-	-	-	x	1,5C	Azul	91,35€
HD2122	689034	-	-	-	-	x	1,0C	Azul	91,35€
HD2123	689035	-	-	-	-	x	0,6C	Azul	91,35€
HD2117	760963	-	-	-	-	x	3,0C	Azul	91,35€
HD2120	702905	-	-	-	-	x	T3,0C	Azul	73,70€

Líquido refrigerante



PROGRAMILL FLUID

Marca: Ivoclar Digital
Características: Líquido refrigerante para el fresado en fresadoras Ivoclar.

Ref. **HD1053** 1000 ml **37,16€**

Brocas Zenotec



BROCAS ZENOTEC

Marca: Ivoclar Digital

FRESAS PARA ZENOTEC MINI

Ref.	Artículo	Cera	PMMA/ Telio	Zirconio	Modelos	IPS e.max / IPS Empress	Zenotec NP	Acaba en forma de	Precio
HD2514	659180	x	x	x	-	-	-	Bola	48,70€
HD2512	659177	x	x	x	-	-	-	Bola	48,70€
HD2510	659176	x	x	x	-	-	-	Bola	48,70€
HD2516	659181	x	x	x	-	-	-	Cónica	88,55€
HD2518	673868	x	x	-	x	-	-	Bola	60,70€
HD2520	673879	x	x	-	x	-	-	Bola	60,70€
HD2522	673880	x	x	-	x	-	-	Bola	60,70€
HD2524	673886	-	-	x	-	-	-	Bola	208,00€
HD2526	673887	-	-	x	-	-	-	Bola	208,00€
HD2564	679930	-	-	-	-	-	x	Bola	47,30€
HD2562	679929	-	-	-	-	-	x	Bola	47,30€
HD2560	679928	-	-	-	-	-	x	Bola	47,30€
HD2558	679927	-	-	-	-	-	x	Bola	47,30€

Brocas Zenotec Select



BROCAS ZENOTEC SELECT

Marca: Ivoclar Digital

FRESAS PARA ZENOTEC SELECT

Ref.	Artículo	Cera	PMMA/ Telio	Zirconio	Modelos	IPS e.max / IPS Empress	Zenotec NP	Acaba en forma de	Precio
HD2548	667022	-	-	-	-	x	-	Bola	89,10€
HD2546	667021	-	-	-	-	x	-	Bola	89,10€
HD2544	667019	-	-	-	-	x	-	Bola	89,10€
HD2550	667023	-	-	-	-	x	-	Bola	89,10€

-2%
pedidos
superiores
a 300€*

-3%
pedidos
superiores
a 500€*

-5%
pedidos
superiores
a 1.000€*

EXCLUSIVO LOJA ONLINE

*Descontos acumuláveis às ofertas mensais sobre o PVP.

Os preços indicados são por unidade de produto com exceção das referências identificadas como kits).

Brocas para sistemas CAD CAM

BROCAS PARA CAD CAM

Marca: VHF
 Características: Las brocas VHF permiten confeccionar todos los materiales establecidos de la tecnología dental. Están disponibles con diversas geometrías, cortes e recubrimientos adaptados para cada material. Estas brocas están disponibles con anillos de diferentes colores de modo que pueda distinguir para el material que va dirigido.

Ref. Proclinic	Ref. vhf	Mandril	Ø mm.	Precio	R5	Z4	K5 / K5+	N4+ / N4	S5 / S2 / S1	K4 edition	E5	E4	E3
UNIVERSAL – TOPE NEGRO													
H00824	U030-R2-35	35	0,30	42,95€		✓		✓		✓			
H00820	U050-F2-35	35	0,50	35,90€		✓		✓		✓			
H00975	U060-R2-35	35	0,60	42,95€		✓		✓		✓			
H00977	U120-F2-35	35	1,20	35,90€		✓		✓		✓			
H00822	U030-R2-40	40	0,30	42,95€	✓		✓		✓		✓	✓	
H00818	U050-F2-40	40	0,50	35,90€	✓		✓		✓		✓	✓	
H00976	U060-R2-40	40	0,60	42,95€	✓		✓		✓		✓	✓	
H00978	U120-F2-40	40	1,20	35,90€	✓		✓		✓		✓	✓	
CERA Y PMMA - TOPE VERDE													
H00989	P100-R1-35	35	1,00	32,90€		✓		✓		✓			
H00991	P200-R1-35	35	2,00	32,90€		✓		✓		✓			
H00874	P100-R2-35	35	1,00	32,90€		✓		✓		✓			
H00875	P200-R2-35	35	2,00	32,90€		✓		✓		✓			
H00877	P250-F1-35	35	2,50	30,90€		✓		✓		✓			
H00990	P100-R1-40	40	1,00	32,90€	✓		✓		✓		✓	✓	
H00992	P200-R1-40	40	2,00	32,90€	✓		✓		✓		✓	✓	
H00871	P100-R2-40	40	1,00	32,90€	✓		✓		✓		✓	✓	
H00872	P200-R2-40	40	2,00	32,90€	✓		✓		✓		✓	✓	
H00894	P250-F1-40	40	2,50	30,90€	✓		✓		✓		✓	✓	
H01005	P140-R1-60	60	1,40	36,90€									✓
H00795	P300-R2-60	60	3,00	36,90€									✓
Zirconio TOPE AZUL													
H00980	Z100-R2-35	35	1,00	38,90€				✓		✓			
H00982	Z200-R3-35	35	2,00	38,90€				✓		✓			
H00994	Z060-R2D-35	35	0,60	74,90€		✓		✓		✓			
H00995	Z100-R2D-35	35	1,00	74,90€		✓		✓		✓			
H00996	Z200-R3D-35	35	2,00	74,90€		✓		✓		✓			
H00997	Z120-F2D-35	35	1,20	74,90€		✓		✓		✓			
H00981	Z100-R2-40	40	1,00	38,90€	✓		✓		✓		✓	✓	
H00983	Z200-R3-40	40	2,00	38,90€	✓		✓		✓		✓	✓	
H00854	Z060-R2D-40	40	0,60	74,90€	✓		✓		✓		✓	✓	
H00852	Z100-R2D-40	40	1,00	74,90€	✓		✓		✓		✓	✓	
H00850	Z200-R3D-40	40	2,00	74,90€	✓		✓		✓		✓	✓	
H00897	Z120-F2D-40	40	2,00	74,90€	✓		✓		✓		✓	✓	
H00800	Z200-R3D-40-T	40	1,20	79,90€							✓	✓	

Ref. Proclinic	Ref. vhf	Mandril	Ø mm.	Precio	R5	Z4	K5 / K5+	N4+ / N4	S5 / S2 / S1	K4 edition	E5	E4
Compósito – TOPE AMARILLO												
H00803	C100-RID-35	35	1,00	74,90€		✓		✓		✓		
H00985	C100-R2-35	35	1,00	38,90€		✓		✓		✓		
H00804	C200-RID-35	35	2,00	74,90€		✓		✓		✓		
H00986	C200-R2-35	35	2,00	38,90€		✓		✓		✓		
H00999	C200-FXD-35	35	2,00	74,90€		✓		✓		✓		
H00806	C100-RID-40	40	1,00	74,90€	✓		✓		✓		✓	✓
H00886	C100-R2-40	40	1,00	38,90€	✓		✓		✓		✓	✓
H00808	C200-RID-40	40	2,00	74,90€	✓		✓		✓			
H00987	C200-R2-40	40	2,00	38,90€	✓		✓		✓		✓	✓
H01000	C200-FXD-40	40	2,00	74,90€	✓		✓		✓		✓	✓
H00984	C200-RID-40-T	40	2,00	79,90€							✓	✓
CoCr/TITANIO – TOPE ROJO												
H00890	M060-R2-32	32	0,60	38,90€		✓		✓		✓		
H00891	M100-R2-32	32	1,00	38,90€		✓		✓		✓		
H00809	M200-R4-32	32	2,00	47,90€		✓		✓		✓		
H00898	M120-T2-32	32	1,20	38,90€		✓		✓		✓		
H00825	M060-R2-35	35	0,60	38,90€	✓		✓		✓			
H00826	M100-R2-35	35	1,00	38,90€	✓		✓		✓			
H00810	M200-R4-35	35	2,00	47,90€	✓		✓		✓			
H00828	M120-T2-35	35	1,20	38,90€	✓		✓		✓			
CERAMICA – FRESADO HÚMEDO TOPE NEGRO												
H00836	G060-R-35	35	0,60	42,95€	✓	✓		✓	✓			✓
H00834	G100-R-35	35	1,00	42,95€	✓	✓		✓	✓			✓
H00812	G240-R-35	35	2,40	42,95€	✓	✓		✓	✓			✓
H00816	G060-T-35	35	0,60	42,95€	✓	✓		✓	✓			✓
H00817	G120-T-35	35	1,20	42,95€	✓	✓		✓	✓			✓



Brocas para sistemas CAD CAM



BROCAS AIRTOLL - FRESADORA E3, E4 Y E5

Marca: VHF

Características: Herramientas de desbaste con hélice para la evacuación de virutas durante el mecanizado en seco.

Estas AirTools mantienen limpia la superficie de los objetos durante el desbaste e soplan la pieza en bruto e la cámara de trabajo después del mecanizado.

Para utilizar en los modelos E4, E5 Y E3.

H00800	Fresa dia circonio airtool 2,0mm 1u, VHF	79,90€
H00979	Fresa p/cera/plast airtool 2,5mm 1u,VHF	37,90€
H00984	Fresa p/compo airtool 2,0mm/40mm/1u, VHF	79,90€
H01005	Fresa corte alineadores	36,90€
H00795	Fresa corte alineadores/plasticos 3,0mm	36,90€

DESCONTOS POR ESCALÃO

-2%
pedidos superiores a 300€*

-3%
pedidos superiores a 500€*

-5%
pedidos superiores a 1.000€*

EXCLUSIVO LOJA ONLINE

*Descontos acumuláveis às ofertas mensais sobre o PVP.

Poupe tempo,
poupe dinheiro
Loja online

Conheça as vantagens de comprar na nossa loja online!



SAIBA MAIS AQUI

www.montellano.pt

BROCAS IMES

Marca: Imes

Características: Brocas para sistemas de fresado Imes.

Ref. Proclonic	Ref. Fabricante	Mandril	Descripción	Precio
HI03701	530029 3003	3mm	T1/T6	41,03€
HI03702	530004 2503	3mm	T11	37,41€
HI03703	530016 2503	3mm	T11/T13	28,35€
HI03704	530004 1003	3mm	T12	37,41€
HI03705	530016 1003	3mm	T12/T14	28,35€
HI03706	530013 2503	3mm	T13/T40/T50	69,90€
HI03707	530013 1003	3mm	T14/T41/T51	69,90€
HI03708	530016 0603	3mm	T15/T42/T52	58,05€
HI03731	530016 1503	3mm	T16	47,40€
HI03709	530001 0503	3mm	T19	47,40€
HI03710	530029 2003	3mm	T2/T7	41,03€
HI03711	53003 0603	3mm	T20	59,14€
HI03712	530005 2503	3mm	T21	33,79€
HI03713	530005 1003	3mm	T22	33,79€
HI03714	530005 0603	3mm	T23	35,60€
HI03715	530029 1503	3mm	T3/T8	41,03€
HI03716	530012 3003	3mm	T31	47,40€
HI03717	530012 0603	3mm	T32	62,20€
HI03718	530016 0303	3mm	T33/T43/T53	47,40€
HI03719	530029 1003	3mm	T4/T9	41,03€
HI03720	530001 1503	3mm	T5/T10/T17	38,62€
HI03699	530024 2503	3mm	T98	41,64€
HI03694	530031 2003	3mm	T59	49,48€
HI03695	530005 1503	3mm	T24	49,48€



Ref. Proclonic	Ref. Fabricante	Mandril	Descripción	Precio
HI03721	526029 3006	6mm	T1/T6	46,20€
HI03722	530004 2506	6mm	T11	47,40€
HI03723	526019 2506	6mm	T11/T13	47,40€
HI03724	530004 1006	6mm	T12	47,40€
HI03725	526019 1006	6mm	T12/T14	47,40€
HI03759	530040 1606	6mm	T121	150,86€
HI03760	530040 1706	6mm	T122	150,86€
HI03761	530040 1806	6mm	T123	150,86€
HI03762	530040 2006	6mm	T124	150,86€
HI03726	526013 2506	6mm	T13/T40/T50	93,60€
HI03727	526013 1006	6mm	T14/T41/T51	93,60€
HI03728	526019 0606	6mm	T15/T42/T52	58,05€
HI03729	526019 1506	6mm	T16	58,05€
HI03730	526001 1506	6mm	T17	58,05€
HI03732	526026 0506	6mm	T18	58,05€
HI03733	526001 0506	6mm	T19	58,05€
HI03734	526029 2006	6mm	T2/T7	46,20€
HI03735	526003 0606	6mm	T20	58,05€
HI03736	526005 2506	6mm	T21	43,45€
HI03737	526005 1006	6mm	T22	43,45€
HI03738	526005 0606	6mm	T23	44,66€
HI03739	526030 3006	6mm	T26	48,28€
HI03740	526030 2006	6mm	T27	48,28€
HI03698	526030 1506	6mm	T28	48,28€
HI03741	526030 1006	6mm	T29	58,05€
HI03742	526029 1506	6mm	T3/T8	58,05€
HI03743	526012 4006	6mm	T30	54,50€
HI03744	526012 0606	6mm	T32	68,75€
HI03745	526019 0306	6mm	T33/T34/T53	66,38€
HI03746	526012 3006	6mm	T34	76,03€
HI03747	526012 2006	6mm	T35	76,03€
HI03748	526029 1006	6mm	T4/T9	58,05€
HI03749	526002 1506	6mm	T5/T10/T17	58,05€
HI03750	526025 3006	6mm	T61	58,05€
HI03751	526025 2006	6mm	T62	70,95€
HI03752	526025 1506	6mm	T63	57,90€
HI03753	526028 1506	6mm	T64	54,50€
HI03754	526002 2006	6mm	T67	68,79€
HI03755	526021 1506	6mm	T68	70,00€
HI03756	526023 2506	6mm	T80	50,80€
HI03757	526023 1506	6mm	T81	50,80€
HI03758	526024 2506	6mm	T98	66,38€
HI03696	530031 3006	6mm	T60	66,38€
HI03697	530032 1506	6mm	T69	71,21€



FRESAS INLAB MC XL

Ref. Proclinic	H62041	H62042	H62040	H62045	H62046	H62043	H62044	H62221	H62048	H62049
Tipo	Step Bur 12S	Step Bur 12	Cylinder Pointed Bur 12S	Cylinder Bur 12EF	Cylinder Pointed Bur 12EF	Step Bur 202	Cylinder Pointed Bur 20	Shaper 25 RZ	Finisher 10	Shaper 25
Contenido	caja x 6	caja x 6	caja x 6	caja x 6	caja x 6	caja x 6	caja x 6	Caja x 3	caja x 3	caja x 3
Precio	247,33€	247,33€	247,33€	247,33€	247,33€	348,83€	348,83€	318,50€	262,50€	313,83€

FRESAS INLAB MC XL

Marca: Sirona
 Características: Brocas para el sistema INLAB MC XL.



FRESAS PRIMEMILL

Ref. Proclinic	H62057	H62215	H62058	H62059	H62053	H62054	H62055	H62056
Tipo	Zirconia	PMMA	Universal	Universal	Diamond Rápido&fino	Diamond Rápido&fino	Diamond Extra fino	Diamond Extra fino
Medida	2,5 ZrO2 CS	2,5 PMMA CS	1,0 CS	0,5 CS	1,4 CS	1,2 CS	1,0 CS	0,6 CS
Contenido	caja x 6	caja x 3	caja x 3	caja x 3	caja x 6	caja x 6	caja x 6	caja x 6
Precio	367,50€	367,50€	297,50€	297,50€	290,50€	290,50€	290,50€	290,50€

BROCAS PRIMEMILL

Marca: Sirona
 Características: Brocas para fresadora Primemill. Brocas compatible sólo con CEREC Primemill e NO con los dispositivos de las herramientas CEREC MC XL. Las herramientas CEREC MC XL tampoco son compatibles con Cerec



FRESAS INLAB MC X5

Ref. Proclinic	H20534	H20529	H20538	H20530	H20531	H20539	H20528	H20527
Tipo	PMMA, CERA Y PEEK			Compósito		CIRCONIO		
Medida	0,5	1,0	2,5	1,0	2,5	0,5	1,0	2,5
Contenido	caja x 1	caja x 1	caja x 1	caja x 1	caja x 1	caja x 1	caja x 1	caja x 1
Precio	81,67€	75,83€	75,83€	130,67€	130,67€	142,33€	142,33€	142,33€

BROCAS INLAB MC X5

Marca: Sirona

Características: Brocas específicas para los distintos materiales.

En función de si la fabricación se hace en húmedo o en seco se utiliza un tipo de fresa u otro. Las brocas de metal duro e las brocas diamantadas presentan una geometria de corte e un recubrimiento totalmente adaptados a los distintos materiales para obtener resultados excelentes en el acabado de las superficies



FRESAS INLAB MC X5

Ref. Proclinic	H20541	H20540	H20533	H20537	H20536	H20552	H20550	H20548
Tipo	TITANIO		METAL SINTERIZADO			CerâmicaCS VITREAS E HIBRIDAS		
Medida	1,0	2,0	0,5	1,0	2,5	Diamond 1,2	Diamond 1.4	Diamond 2,2
Contenido	caja x 1	caja x 1	caja x 1	caja x 1	caja x 1	caja x 1	caja x 1	caja x 1
Precio	70,00€	70,00€	81,67€	75,83€	75,83€	46,67€	46,67€	46,67€

BROCAS INLAB MC X5

Marca: Sirona

Características: Brocas específicas para los distintos materiales

En función de si la fabricación se hace en húmedo o en seco se utiliza un tipo de fresa u otro. Las brocas de metal duro e las brocas diamantadas presentan una geometria de corte e un recubrimiento totalmente adaptados a los distintos materiales para obtener resultados excelentes en el acabado de las superficies

Brocas para sistemas CAD CAM



FRESAS COMPATIBLES CON ROLAND

Marca: HORICO
 Características: Fresa compatibles con las fresadoras ROLAND®. Nos garantizan una mayor duración. Recubiertas en negro (120 a 160 unidades) Mejor relación calidad/precio.

Ref. H103190	NEGRO 50 X 4 X 0,6mm	37,31€
Ref. H103191	NEGRO 50 X 4 X 1,0mm	37,31€
Ref. H103192	NEGRO 50 X 4 X 2,0mm	37,31€

★
NOVIDADE

Brocas para sistemas CAD CAM



BROCAS COMPATIBLES CON ROLAND

Marca: HORICO
 Características: Fresa compatibles con las fresadoras ROLAND®. Mandril de 4mm. Material de Zirkonia, e recubrimiento Diamantada.

Ref. Fabricante	Ref. Proclinic	Compatibilidad	D1	D2	L1	Precio
XDC R4006	H62057	DWX4, DWX51/52	0,6	4	50	367,50€
XDC R4010	H62057	DWX4, DWX51/52	1	4	50	367,50€
XDC R4020	H62057	DWX4, DWX51/52	2	4	50	367,50€

★
NOVIDADE

Resinas 3D para modelos



CORITEC LÍQUIDO REFRIGERANTE UNIVERSAL

Marca: Imes
 Características: 5 litros. Líquido refrigerante CORiTEC UNIVERSAL. Líquido refrigerante para fresado en húmedo. Para fresado de Ti, CoCr, vitrocerâmica.

Ref. H104517 138,95€

Resinas 3D para modelos



LÍQUIDO REFRIGERANTE SISTEMA CEREC

Marca: Dentsply Sirona
 Características: Líquido de limpieza e lubricación de los sistemas CECREC®. Líquido concentrado que se diluye con una proporción de agua dependiendo de la unidad de tallado e su utilidad.

Ref. H62047 1000 ml 84,00€

Resinas 3D para modelos



MC CARE LÍQUIDO

Marca: Sirona
 Características: MC Care líquido es un concentrado preventivo de limpieza e cuidado para el proceso de limpieza en húmedo de todas las unidades de tallado e fresado de Dentsply Sirona.

Ref. H20542 250ml 59,18€



DENTALUB LUBRICANTE PARA PROCESAR TITANIO

Marca: Sirona
 Características: Líquido lubricante refrigerante para el procesamiento de titanio

Ref. H20532 1000ml 109,67€

Os preços indicados são por unidade de produto com exceção das referências identificadas como kits.

★
NOVIDADE

Resinas 3D para modelos



RESINA 3D MODELOS ST

Marca: 4Design
Características: 1000g. Es importante asegurarse de que la longitud de onda de la resina 3D coincida con la de su impresora 3D e que esta disponga de los parámetros específicos para poder imprimir correctamente.

Ref. HI03610 Beige 385 nm **102,44€**

★
NOVIDADE

Resinas 3D para modelos



RESINA 3D MODELOS HP

Marca: 4Design
Características: 1000g. Es importante asegurarse de que la longitud de onda de la resina 3D coincida con la de su impresora 3D e que esta disponga de los parámetros específicos para poder imprimir correctamente.

Ref. HI03611	Peach	385 nm	162,50€
Ref. HI03612	Gris	385 nm	162,50€
Ref. HI03613	Ivory	385 nm	162,50€

★
NOVIDADE

Resina 3D Calcinable



RESINA 3D CALCINABLE

Marca: 4Design
Características: 1000g. Es importante asegurarse de que la longitud de onda de la resina 3D coincida con la de su impresora 3D e que esta disponga de los parámetros específicos para poder imprimir correctamente.

Ref. HI03614 Verde 385 nm **177,50€**

★
NOVIDADE

Resinas 3D encías



RESINA 3D GINGIVA 4DESIGN

Marca: 4Design
Características: 1000g. Es importante asegurarse de que la longitud de onda de la resina 3D coincida con la de su impresora 3D e que esta disponga de los parámetros específicos para poder imprimir correctamente.

Ref. HI03674 385 nm **206,28€**

★
NOVIDADE

Resinas 3D provisório



RESINA 3D TEMP 4DESIGN

Marca: 4Design
Características: 1000g. Es importante asegurarse de que la longitud de onda de la resina 3D coincida con la de su impresora 3D e que esta disponga de los parámetros específicos para poder imprimir correctamente.

Ref. HI03675	A1	252,43€
Ref. HI03676	A2	252,43€
Ref. HI03677	A3	252,43€

Resina 3D Calcinable



FREEPRINT MODEL 2.0

Marca: Detax
Características: 1000g. La máxima dureza de la superficie y la estabilidad de la forma proporcionan una excelente tensión mecánica. Flujo de trabajo más rápido sin proceso de secado. Máxima precisión en la construcción, sensación e estabilidad que satisfacen las altas exigencias de la producción de modelos. La resistencia óptima del borde proporciona modelos confiables. Ajuste de color opaco para la detección óptica de la estructura de la superficie, márgenes de preparación, etc. Colores: arena, gris claro, gris, caramelo, blanco.

Ref. HI03496	385nm. 1000 g. Sand	327,29€
Ref. HI03497	385nm. 1000 g. Light Grey	327,29€
Ref. HI03498	385nm. 1000 g. Grey	327,29€
Ref. HI03499	385nm. 1000 g. Caramel	327,29€
Ref. HI03470	385nm. 1000 g. White	327,29€

Resinas impressão 3D



FREEPRINT MODEL T

Marca: Detax
 Características: 1000g. Resina fotopolimerizable resistente a la temperatura.
 Para la impressão 3D de modelos dentales para la técnica de termoformado.
 Reproducción precisa de detalles, máxima dureza superficial e estabilidad de los bordes de los modelos. La precisión en la construcción, al tacto e la estabilidad satisfacen las altas exigencias de la fabricación de modelos. La pronunciada estabilidad intrínseca también permite la fabricación de modelos maestros huecos. Baja viscosidad para una limpieza considerablemente más fácil e bajo consumo de material. Color: azul claro.

Ref. HI03439 385 nm **344,41€**

Resinas impressão 3D



FREEPRINT SPLINTMASTER

Marca: Detax
 Características: Formulacion fotopolimerizable para la impressão 3D de férulas flexibles, retenedores, protectores. Color: claro transparente; Longitud de onda: 385 nm; Producto sanitario clase Ia

Ref. HI03386 Flexible 1000gr **520,00€**
 Ref. HI03387 Taff semi-flexible 1000g **480,00€**

Resinas impressão 3D



FREEPRINT IBT

Marca: Detax
 Características: 385nm. Resina biocompatible fotopolimerizable para la impressão 3D de bandejas de transferencia de ortodoncia para posicionar brackets.
 Las bandejas de unión indirecta son transparentes e facilitan un posicionamiento preciso. La alta resistencia a la tracción e la flexibilidad permiten el fácil posicionamiento de los soportes en un solo paso. Inodoro e insípido, Dispositivo médico Clase I. Color: transparente.

Ref. HI03494 385nm. 500gr. **198,51€**
 Ref. HI03495 385nm. 1000gr. **430,93€**

Resinas impressão 3D



FREEPRINT TEMP UV

Marca: Detax
 Características: Resina 3D fotocurable e biocompatible para la fabricación de coronas e puentes temporales de acabado natural. Compatible con todas las impresoras LED/UV con rango de fotopolimerización 378-388 nm. Material con resistencia excepcional a las roturas e la flexión, así como una alta resistencia a la abrasión.
 De colores estéticos, brillantes e translúcidos se consiguen dientes de acabado natural. Con el sistema de "smartrepair" o de compósitos las restauraciones pueden ser caracterizadas individualmente gracias a su superficie, de fácil pulido. Su baja viscosidad reduce la pérdida de material e una limpieza rápida.
 Material resistente a las condiciones orales sin olor o gusto irritante.
 Material Médico Clase IIa. Colores disponibles: A1, A2 e A3.

Ref. HI03420 A1 500 gr. **330,59€**
 Ref. HI03422 A2 500 gr. **330,59€**
 Ref. HI03424 A3 500 gr. **330,59€**
 Ref. HI03421 A1 1000 gr. **599,34€**
 Ref. HI03423 A2 1000 gr. **599,34€**
 Ref. HI03425 A3 1000 gr. **599,34€**

Resinas impressão 3D



FREEPRINT DENTURE

Marca: Detax
 Características: 385 nm. Resina biocompatible fotopolimerizable para la impressão 3D de bases de prótesis removibles.
 Alta fiabilidad del proceso gracias a la alta dureza inicial después de la impresión. Baja viscosidad para reducir el consumo de material e una limpieza más rápida. Muestra la máxima resistencia mecánica a la flexión e a la tracción sin volverse frágil. Estabilidad del color, inodoro e insípido. Dispositivo médico sin Mm.A Clase IIa. Color: rosa transparente.

Ref. HI03448 500 gr. **287,65€**
 Ref. HI03449 1000 gr. **520,80€**

Resinas impressão 3D

Color/Tamaño	500ML	1000ML
BL	HI03044	HI03045
A1	HI03030	HI03031
A2	HI03032	HI03033
A3	HI03034	HI03035
B1	HI03036	HI03037
B3	HI03038	HI03039
C2	HI03040	HI03041
D3	HI03042	HI03043
Precio	645,00€	1.160,00€

FREEPRINT CROWN

Marca: Detax
 Características: Resina fotopolimerizable para la impressão 3D, para la confección de coronas permanentes, dientes para prótesis dentales, coronas e puentes temporales de larga duración.
 Colores A1, A2, A3, B1, B3, C2, D3, BL
 Longitud de onda: 385nm
 Producto Médico Clase IIa
 - Amplia gama de colores estéticamente atractivos.
 - Muy resistente a la fractura e resistencia a la abrasión.
 - Fácil de reparar e pulir.
 - Libre de MMA e THF-MA



Resinas impressão 3D



FREEPRINT ORTHO

Marca: Detax
 Características: 1000 g. Transparente. Para el desarrollo de bases de ortodoncia. Alta estabilidad de trabajo, alta fuerza mecánica, de fácil pulido. Tiene una buena elasticidad adaptado a los trabajos de ortodoncia. Se le pueden aplicar elementos de alambre fácilmente. Buena biocompatibilidad. Puede introducirse en autoclaves.

Ref. HI03427 UV 378-388 nm. **565,95€**

Ortho: Compatible con todas las impresoras LED con rango de fotopolimerización 405 nm.
 Ortho UV: Compatible con todas las impresoras LED/UV con rango de fotopolimerización 378-388 nm.



Resinas impressão 3D

FREEPRINT GINGIVA

Marca: Detax
 Características: Resina de impressão 3D fotocurable para la fabricación de encía elástica para modelos de trabajo. Es compatible con impresoras con rango de fotopolimerización 378-388nm.

Facilita una reproducción de encía gingival de excelente elasticidad e funcionalidad para segmentos en modelos junto con la resina Freeprint Model. Tiene una alta resistencia al desgarro e no encoje o envejece. Aún en largos periodos de almacenamiento, sigue manteniendo su ductilidad. No emite olores molestos. Color gingiva.

Ref. HI03446 500 gr. **218,35€**
 Ref. HI03447 1000 gr. **385,84€**



Resinas impressão 3D

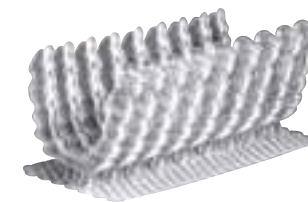

FREEPRINT SPLINT 2.0

Marca: Detax
 Características: Resina biocompatible fotocurable para la impressão de férulas, fijaciones e llaves de transferencia. Fórmula transparente para facilitar el control visual del área de trabajo. Alta dureza e fuerza finales. De baja viscosidad para un bajo consumo de material e una limpieza rápida. Olor e sabor neutros.

Ref. HI03490 500 gr. 385nm **278,20€**
 Ref. HI03491 1000 gr. 385nm **507,68€**

UV: Compatible con todas las impresoras LED/UV con rango de fotopolimerización 378-388 nm



Resinas impressão 3D



FREEPRINT CAST 2.0 UV

Marca: Detax

Características: Resina de impressão 3D fotocurable para la fabricación de componentes calcináveis. Es compatible con impresoras con rango de fotopolimerización 385nm.

Tiene una excelente estabilidad dimensional para una aplicación segura. Es posible realizar reparaciones con el gel LC easyform. De baja viscosidad, reduce el tiempo de impressão e el gasto de material, así como facilita la limpieza de la bandeja de impressão. El material se puede calcinar sin dejar residuos con un ajuste perfecto. Pueden usarse revestimiento a base de fosfatos. Color rojo transparente.

Ref. HI03444 500 gr. **189,20€**
 Ref. HI03445 1000 gr. **339,51€**

Resinas impressão 3D



FREEPRINT MODEL

Marca: Detax

Características: 1000g. Resina de impressão 3D para la creación de modelos de trabajo dental. Reproducción precisa. Alta dureza e estabilidad. Color opaco ajustado para un buen trabajo óptico.

Ref. HI03433 UV SAND 385 nm **344,41€**
 Ref. HI03435 UV IVORY 385 nm **344,41€**
 Ref. HI03437 UV GREY 385 nm **344,41€**

Model: Compatible con todas las impresoras LED con rango de fotopolimerización 405 nm. Model UV: Compatible con todas las impresoras LED/UV con rango de fotopolimerización 378-388 nm.

Resinas impressão 3D



DIMA PRINT STONE TEAL 1000G

Marca: Kulzer

Características: Resina de impressão 3D para fabricar modelos de ortodoncia e modelos para elaborar alineadores mediante la técnica de vacío.

Ref. HI03479 **310,00€**

Resinas impressão 3D



DIMA PRINT SPLINT

Marca: Kulzer

Características: 1000 gr. Resina para impressão 3D Producto sanitario Clase IIa. Excelente precisión. Elevada resistencia a la flexión, menor rigidez. Para férulas funcionales e nocturnas.

Ref. HI03476 Clear **333,00€**

Resinas impressão 3D



DIMA DENTURE BASE TRAY-IN WHITE

Marca: Kulzer

Características: Resina biocompatible de clase IIa para la impresión de dentaduras de prueba para verificar el confort e la articulación fonética previa fabricación de la prótesis definitiva. Color blanco.

Ref. HI03581 1000gr **402,00€**

Resinas impressão 3D



DIMA PRINT STONE

Marca: Kulzer

Características: 1000 g. Resina para impressão 3D de elevada precisión, ideal para modelos de implantes. Resistente al calor, perfecto para el termoconformado plástico. Color estético para el recubrimiento. Para modelos de situación, de sección, ortodoncia e de implantes.

Ref. HI03475 Beige LC2 **310,00€**

Resinas impressão 3D



DIMA PRINT GINGIVA MASK

Marca: Kulzer
 Características: 1000 gr. Resina para impressão 3D flexível, com excelentes propriedades de pulido e compatível com dima print Stone para el uso como máscara gingival.

Ref. H103474 Rosa. LC2 **310,00€**

Resinas impressão 3D



DIMA PRINT CAST

Marca: Kulzer
 Características: 1000 gr. Resina de impressão 3D para todas todas las aplicaciones e estructuras calcináveis: coronas e puentes (hasta 5 unidades), parciales e cerâmica prensada en metales preciosos e no preciosos. No deja residuos.

Ref. H103489 Ruby **310,00€**

Resinas impressão 3D



DIMA PRINT DENTURE

Marca: Kulzer
 Características: 1000 g. Resina 3D biocompatible de clase IIa para la impresión e reparación de bases de dentaduras removíveis completas. En combinación con dima Print Denture Teeth podrá fabricar una dentadura 3D impresa en menos de 2 horas. Fácil de reparar e pulir con herramientas convencionales. Se integra perfectamente en el sistema de impresión 3D cara Print.

Ref. H103582	Light Reddish Pink	402,00€
Ref. H103583	Light	402,00€
Ref. H103584	Original Pink	402,00€
Ref. H103585	Dark Pink	402,00€

Resinas impressão 3D



DIMA PRINT DENTURE TEETH

Marca: Kulzer
 Características: 1000 g. Resina 3D biocompatible de clase IIa para la impresión dientes para prótesis. En combinación con dima Print Denture podrá fabricar una dentadura 3D impresa en menos de 2 horas. Fácil de reparar e pulir con herramientas convencionales. Se integra perfectamente en el sistema de impresión 3D cara Print.

Ref. H103586	A1	413,00€
Ref. H103587	A2	413,00€
Ref. H103588	A3	413,00€
Ref. H103589	A3,5	413,00€
Ref. H103590	B1	413,00€
Ref. H103591	B2	413,00€
Ref. H103592	BL1	413,00€

Resinas impressão 3D



DIMA PRINT C&B TEMP

Marca: Kulzer
 Características: 1000 g. Resina 3D biocompatible de clase IIa para la impresión de coronas e puentes temporales (hasta 1 año). dima Print Crown & Bridge temp le permite elaborar provisório estéticos e con un ajuste perfecto en menos de 1 hora tras la preparación de los dientes del paciente. Puentes anteriores de hasta 6 unidades e puentes posteriores de 4 unidades. Cubre la dentina expuesta, por lo que minimiza o evita completamente la sensibilidad. Se integra perfectamente en el sistema de impresión 3D cara Print. Puede caracterizarse con Signum cre-active e compósitos los Signum. Fácil de reparar e pulir con herramientas convencionales.

Ref. H103593	A1	491,00€
Ref. H103594	A2	491,00€
Ref. H103595	A3	491,00€
Ref. H103596	A3,5	491,00€
Ref. H103597	B1	491,00€
Ref. H103598	B2	491,00€
Ref. H103599	BL1	491,00€

Resinas impressão 3D



OPTIPRINT LUMINA

Marca: Dentona
 Características: Optiprint Lumina es la nueva resina de impressão 3D translúcida para dientes de aspecto natural. Como resina de impressão 3D altamente rellena, Optiprint Lumina combina un excelente ajuste de los bordes con resistencia e estética. Gracias a los colores de dientes disponibles (escala de colores de dientes VITA).

Ref. HI03529	A1	1kg/910ml	312,45€
Ref. HI03574	A1	500gr/455ml	174,50€
Ref. HI03563	A2	500gr/455ml	174,50€
Ref. HI03564	A3	500gr/455ml	174,50€
Ref. HI03561	A2	1 kg / 910ml	318,10€
Ref. HI03562	A3	1 kg / 910ml	318,10€

Resinas impressão 3D



OPTIPRINT MODEL

Marca: Dentona
 Características: Resina para impressão 3D de 385 nm.

Ref. HI03541	Pardo dorado	500 gr./455 ml.	108,70€
Ref. HI03543	Marfil claro	500 gr./455 ml.	108,70€
Ref. HI03540	Pardo dorado	1 kg./910 ml.	201,10€
Ref. HI03542	Marfil2ro	1 kg./910 ml.	201,10€
Ref. HI03556		1 kg / 910ml	201,10€
Ref. HI03558		1 kg / 910ml	201,10€

Resinas impressão 3D



OPTIPRINT MODEL SPRINT 385NM

Marca: Dentona
 Características: Optiprint sprint es la primera resina 3D para impressão rápida de modelos con aspecto de yeso, resina con menor viscosidad e económica.
 Tratamiento:
 Indicación: Modelos
 Temperatura de procesado: +30°C
 CAD grosor mínimo del material: 0,5mm
 Limpieza en ultrasonidos: 2 x 5min (Isopropanol)
 Limpieza en unidad alternativa: 2 x 5min (Isopropanol)
 Impresión grosor de la capa: 50/75/100µm
 Post-polimerización NK Optic Otoflash H171: 2 x 2000 flashes (N2)
 Post-polimerización unidad alternativa: 200W, 315-400nm durante 7min"

Ref. HI03381	Optiprint model sprint marrón dorado		
	1kg/910ml		154,20€

Resinas impressão 3D



OPTIPRINT LAVIVA

Marca: Dentona
 Características: Optiprint Laviva es la nueva resina de impressão 3D para prótesis dentales realistas. Gracias a una coloración translúcida natural y a la alta resistencia mecánica se pueden imprimir dentaduras postizas que deleitan a cada paciente con su apariencia y estabilidad. Si es necesario se pueden caracterizar las zonas gengivales con la ayuda de compósito o plástico e se puede trabajar un poco más de naturalidad. La base de la prótesis impresa es resistente a la torsión e también soporta cargas elevadas de forma segura. Se excluye cualquier sedimentación del material en la botella o en la cubeta de material.

Ref. HI03566	Rosa Claro	500gr/455ml	157,50€
Ref. HI03565	Rosa Claro	1 kg / 910ml	286,20€
Ref. HI03568	Rosa Oscuro	500gr/455ml	157,50€
Ref. HI03567	Rosa Oscuro	1 kg / 910ml	286,20€



Resinas impressão 3D



OPTIPRINT GINGIVA 2.0

Marca: Dentona

Características: Es importante asegurarse de que la longitud de onda de la resina 3D coincida con la de su impresora 3D e que esta disponga de los parámetros específicos para poder imprimir correctamente.

Ref. **HI03383** 1kg/910ml.

318,10€

Ref. **HI03384** 500g/4550ml

174,50€

Resinas impressão 3D



**OPTIPRINT I-B-T
TRANSP 385**

Marca: Dentona

Característica: La resina de impressão 3D biocompatible IBT 385 ha sido especialmente desarrollada para la fabricación aditiva de plantillas de transferencia para posicionamiento de brackets. Las plantillas de transferencia se pueden diseñar muy fácilmente con el software CAD. El profesional se beneficia de una mayor precisión, seguridad e velocidad al utilizar los brackets. El material transparente es muy flexible e deliberadamente rasgable e, por lo tanto, se puede insertar e quitar muy fácilmente.

Ref. **HI03575** Transparente 385 1KG/910ml

281,90€

Resinas impressão 3D



**OPTIPRINT CLARA
SPLINT TRANSPARENTE**

Marca: Dentona

Características: Optiprint clara consta de una alta resistencia mecánica en férulas impresas e, por lo tanto, ofrece resistencia a la rotura e flexibilidad en la boca del paciente. Con este nuevo desarrollo de material, no hay riesgo de descamación o rotura de la férula en la boca del paciente. Optiprint clara es resistente a la boca e sin sabor. Esta ventaja material conduce a una satisfacción del 100% tanto para el médico como para el paciente.

Ref. **HI03560** 500gr/455ml

174,50€

Ref. **HI03559** 1 kg / 910ml

312,45€

Resinas impressão 3D



V-PRINT SPLINT CLEAR

Marca: Voco

Características: Resina fotopolimerizable transparente de 385nm para la producción generativa de férulas dentales terapéuticas. Alta resistencia a la flexión e precisión. Dispositivo médico Clase IIa.

Ref. **HI03345** Transparente 1000 gr.

520,17€

Resinas impressão 3D



V-PRINT SPLINT CLEAR COMFORT

Marca: Voco

Características: Resina fotopolimerizable transparente para la fabricación generativa de férulas dentales terapéuticas termoflexibles.

- Muy flexible e resistente a la abrasión enormemente resistente a la fractura e duradero.
- Termo flexible e insípido para un gran confort de uso.
- Transparente para obtener férulas discretas.
- Prácticamente inodoro e fácil de pulir para una elaboración agradable.
- Biocompatible para una elevada aceptación por parte del paciente.
- Clasificado como PS IIa para garantizar la seguridad e para uso en tratamientos de larga duración.

Ref. **HI03344**

556,33€

-2%
pedidos superiores a 300€*

-3%
pedidos superiores a 500€*

-5%
pedidos superiores a 1.000€*

EXCLUSIVO LOJA ONLINE

*Descontos acumuláveis às ofertas mensais sobre o PVP.



Resinas impressão 3D

V-PRINT MODEL BEIGE 2.0

Marca: Voco
 Características: Resina fotopolimerizable para la fabricación generativa de modelos dentales
SIN AGITACIÓN – ¡SE PUEDE EMPEZAR ENSEGUIDA!
 Rápido e preciso – óptimo ajuste también con un grosor de capa de 100 µm
 Tallable con precisión – sin cambios indeseados en la pieza de trabajo (p. ej. debido a la afluencia de calor).
 Superficie resistente a rasguños – la alta dureza permite el montaje de prueba sin deformaciones
 Adecuado para la técnica de termoformación – modelos de trabajo, alineadores o retenedores precisos de un material e sin tener que cambiar la cubeta.

Ref. H103349 Beige 1kg **226,67€**



Resinas impressão 3D

V-PRINT CAST

Marca: Voco
 Características: 1000 gr. Resina fotopolimerizable calcinable para la fabricación generativa de objetos calcináveis para el proceso de colado e prensado. Alta estabilidad de la forma e cantos. Compatible con materiales de revestimiento aglomerados con fosfato convencionales.

Ref. H103477 Azul **298,83€**



Resinas impressão 3D

V-PRINT SG

Marca: Voco
 Características: 1000 gr. Producto médico clase II desarrollado para la fabricación por adición de plantillas de perforación. Gracias a su precisión se puede realizar la implantación con mayor exactitud e previsibilidad. V-Print SG se puede esterilizar con vapor durante 5 minutos a 134°. Es biocompatible, tiene sabor neutro e ofrece una elevada resistencia a la flexión. Idónea para impresoras DLP con un espectro de UV-LED de 385nm.

Ref. H103473 **389,00€**



Resinas impressão 3D

V-PRINT TRAY BLUE

Marca: Voco
 Características: Resina fotopolimerizable azul de 385nm para la fabricación generativa de cubetas de impressão individuales. Imprimible en altos espesores de capa (hasta 200 µm). V-Print tray es un producto sanitario de clase I.

Ref. H103346 Blue 1000 g. **349,67€**



Resinas impressão 3D

V-PRINT TRY-IN BEIGE

Marca: Voco
 Características: Resina fotopolimerizable para la producción generativa de objetos de prueba para la prostodoncia.

Ref. H103348 1000 g. **346,67€**



Resinas impressão 3D

V-PRINT DENTABASE PINK

Marca: Voco
 Características: Resina fotopolimerizable rosa de 385 nm para la producción generativa de bases de dentaduras para la prótesis removível. Compatible con resinas e compósitos convencionales. Biocompatible.

Ref. H103347 1000 g. **448,33€**

Resinas impressão 3D



V-PRINT C&B TEMPORAL

Marca: Voco
Características: V-Print c&b temp es una resina fotopolimerizable para la fabricación generativa de provisório/provisório de larga duración altamente estéticos en la técnica CAD/CAM. Provisório de larga duración como coronas, puentes e mock-ups. El tiempo máximo de uso clínico es de 12 meses.

Ref. H61031	A1 500gr	315,83€
Ref. H61032	A2 500gr	315,83€
Ref. H61034	A3 500gr	315,83€
Ref. H61042	A3,5 500gr	315,83€
Ref. H61043	B1 500gr	315,83€
Ref. H61044	BL 500gr	315,83€

Resinas impressão 3D



FOTODENT CAST

Marca: Dreve
Características: Botella 1 Kg. 385-405nm. Resina fotopolimerizable para el diseño de estructuras calcináveis para la fabricación de esqueléticos.

Ref. H103480	Rojo transparente	375,74€
---------------------	-------------------	----------------

Até
-5%
pedidos superiores
a 1.000€*

EXCLUSIVO LOJA ONLINE

*Descontos acumuláveis às ofertas mensais sobre o PVP.

Resinas impressão 3D

Resinas impressão 3D



FOTODENT MODEL

Marca: Dreve
Características: Botella 1 Kg. 405nm. Desarrollada especialmente para las nuevas generaciones de impresoras de 405nm. Resina fotopolimerizable para la impressão de modelos de estudio, trabajo para ortodoncia e restauraciones varias. Impresión rápida e de alta precisión. Para eliminar la capa de inhibición se recomiendan lámparas de fotopolimerización LED.

Ref. H103482	Beige	155,33€
---------------------	-------	----------------

Resinas impressão 3D



FOTODENT MODEL 2

Marca: Dreve
Características: Botella 1 Kg. 385 nm. Desarrollada especialmente para las nuevas generaciones de impresoras de 385nm. Resina fotopolimerizable para la impressão de modelos de estudio, trabajo para ortodoncia e restauraciones varias. Impresión rápida e de alta precisión.

Ref. H103483	Beige	196,24€
---------------------	-------	----------------

Resinas impressão 3D



FOTODENT GUIDE

Marca: Dreve
Características: Botella 1 Kg. 385nm. Resina fotopolimerizable para el diseño de guías quirúrgicas basadas en la strelithografía.

Ref. H103485	Clear transparente	422,37€
---------------------	--------------------	----------------

Resinas impressão 3D



FOTODENT GINGIVA

Marca: Dreve
 Características: Botella 1 Kg. 385 nm. Resina fotopolimerizable para la impressão de tejido gingival.

Ref. HI03486 Pink opaque **342,24€**

Resinas impressão 3D



FOTODENT SETUP

Marca: Dreve
 Características: Botella 1 Kg. 385 405 nm. Resina fotopolimerizable para la impressão de modelos de trabajo de ortodoncia.

Ref. HI03487 Maíz yellow **183,28€**

Resinas impressão 3D



GC TEMP PRINT

Marca: GC
 Características: 500g. Es un líquido para impressão 3D para restauraciones temporales de larga duración con alta resistencia al desgaste e con la tecnología de reología de control dinámico (RCD) que asegura la estabilidad del material en cualquier momento, dándole la alta calidad continua que necesita. Contiene un relleno de vidrio de sílice homogéneamente dispersos. Caracterizable con el sistema Optiglaze Color. Y fotopolimerizable en la lámpara Labolight Duo.
 Indicaciones: Para coronas, puentes, incrustaciones e carillas temporales a largo plazo.

Ref. HI03468 Light **311,00€**
Ref. HI03469 Medium **311,00€**

Biocompatibilidad	Clase IIa
Resistencia a la flexión	>90 Mpa
Densidad a 20°C	1,1-1,3 g/cm3
Viscosidad	500-2000cP
Sorción	< 40 µg/mm.3
Solubilidad	<7,5 µg/mm.3
Longitud de onda	385-405nm

VARSEOWAX MODEL GREY

Marca: Bego
 Características: Resina para la impressão 3D de modelos dentales. Color gris. La alta estabilidad física permite periodos largos de almacenamiento sin dejar ninguna sedimentación e está listo para ser utilizado en todo momento. No es necesario mezclar.

Amplia gama de aplicaciones:

- Modelos macizos e huecos completos e parciales.
- Modelos con muñones extraíbles.
- Duplicación con silicona o gel.
- Resistente a la temperatura para la fabricación de férulas, alineadores, etc. mediante técnica de termoformado.
- El color gris mejora la visibilidad de los contornos e los márgenes de la preparación.
- La resistencia a la cera adherida permite una limpieza fácil e una manipulación muy eficaz.
- Una superficie lisa e sin poros permite un rendimiento perfecto para la fabricación de alta precisión.

Datos técnicos:

- Densidad: 1,121 g/cm3.
- Viscosidad: 1300-1800 mPa*s.
- Módulo de flexión: >2.500 Mpa.
- Resistencia a la flexión: >80 Mpa.
- Dureza Shore: 87.
- Longitud de onda: 385-405nm.
- Limpieza: Etanol (96%) e/o isopropanol (99%), baño de ultrasonidos 5min.
- Post curado: Bego Otoflash, Hilite Power, Form Cure.

Ref. HI03504 250g **92,35€**
Ref. HI03503 1000g **215,85€**



Resinas impressão 3D



Resinas impressão 3D

VARSEOSMILE CROWN PLUS

Marca: BEGO
 Características: VarseoSmile Crown plus es el material híbrido con relleno cerámico del mismo color que los dientes para la impressão 3D de coronas individuales, inlays, onlays e carillas permanentes.
 Ventajas para el trabajo en el laboratorio:
 - Los parámetros de impressão e procesamiento desarrollados específicamente para la resina ofrecen procesos de fabricación óptimos con resultados reproducibles en todo momento
 - Elevada estabilidad dimensional e gran resistencia de los objetos impresos gracias a sus altos valores de resistencia a la flexión e módulo de elasticidad, lo que a su vez permite un ajuste preciso
 - Fácil manejo, ya que no es necesaria una sedimentación de la resina e, por lo tanto, tampoco es necesario mezclar/agitar en caso de utilización de forma periódica
 - Fácil de tallar e pulir con herramientas convencionales
 - Cumple todos los requisitos de los productos médicos de la clase IIa**
 - La caracterización de los trabajos fotopolimerizados se realizará con maquillaje en compósito e será bajo la responsabilidad del usuario. Se recomienda seguirlos.

Frasco de 250gr.

Ref. HI03357	A1	359,65€
Ref. HI03358	A2	359,65€
Ref. HI03359	A3	359,65€
Ref. HI03360	B1	359,65€
Ref. HI03361	B3	359,65€
Ref. HI03362	C2	359,65€
Ref. HI03363	D3	359,65€



Resinas impressão 3D

VARSEOSMILE TEMP

Marca: BEGO
 Características: VarseoSmile Temp es una resina para impressão 3D de coronas e puentes, inlays, onlays e veneers temporales de color natural.
 Ventajas para el trabajo en el laboratorio:
 - Los parámetros de impressão e procesamiento desarrollados específicamente para la resina ofrecen procesos de fabricación óptimos con resultados reproducibles en todo momento
 - El acabado es sencillo gracias a las superficies lisas de los objetos impresos
 - Elevada estabilidad dimensional e gran resistencia de los objetos impresos que permiten un ajuste preciso e sin deformación en la boca del paciente
 - Los tiempos de fabricación particularmente breves, junto con el consumo reducido de material, redundan en una fabricación económica
 - Cumple con los requisitos de los productos médicos de la clase IIa**
 - Puede fijarse con cementos provisório convencionales
 - Elevada biocompatibilidad; no es citotóxico, genotóxico, tóxico, irritante ni sensibilizante.

Frasco de 250gr.

Ref. HI03364	A2	122,13€
Ref. HI03365	A3	122,13€
Ref. HI03366	C2	122,13€

Resinas impressão 3D



DENTACAST

Marca: Asiga
 Características: Material de impressão 3D para impressão de estructuras para esqueléticos, materiales para colado de metal.

Ref. HI03518 | 1 kg. Turquesa 385/405 nm **202,52€**

Resinas impressão 3D



DENTAMODEL

Marca: Asiga
 Características: Material para la confección de modelos, modelos con muñones extraíbles. Color Almendra. Compatible con impresoras de 385nm e 405nm.

Ref. HI03510 | 1kg. **202,52€**



Resinas impressão 3D



	500 g	250 g
A1	HI03060	HI03070
A2	HI03061	HI03071
A3	HI03062	HI03072
B1	HI03063	HI03073
C2	HI03064	HI03074
0M1	HI03065	HI03075
0M3	HI03066	HI03076
A3,5	HI03067	HI03077
B2	HI03068	HI03078
D3	HI03069	HI03079

690,91€ 366,55€

VARSEOSMILE TRINIQ

Marca: Bego
 Características: Con VarseoSmile® TriniQ® podrá realizar restauraciones e prótesis de alta calidad e con resultados altamente estéticos. Ésto aumentará la satisfacción de sus pacientes e potenciará el éxito en su consulta o laboratorio.

Resinas impressão 3D



DENTAGUM 385/405NM

Marca: ASIGA
 Características: Resina fotopolimerizable 3D rosa para la realización de máscaras gengivais
Ref. HI03521 1 KILO **202,52€**

Resinas impressão 3D



DENTALFORM 385UV/405NM

Marca: ASIGA
 Características: Resina para impressão 3D DentaForm de color gris. Aplicaciones: La química de liberación de superficie 'AntiStick' hace que DentaForm sea ideal para termoformado al vacío. Compatibilidad de la impresora: 385nm e 405nm.
Ref. HI03508 1Kg **142,90€**

Resinas impressão 3D



DENTALSTUDY BLANCO 385UV/405NM

Marca: ASIGA
 Características: Resina para impressão 3D DentaStudy de color blanco. Aplicaciones: Modelos de estudio de diagnóstico, modelos de estudio de ortodoncia. Compatibilidad de la impresora: 385nm e 405nm.
Ref. HI03509 1Kg **202,52€**

Resinas impressão 3D

DENTATRY 385/405NM

Marca: ASIGA
 Características: Material biocompatible para prótesis de prueba. La producción de una dentadura de prueba es el primer paso para verificar que el diseño de su dentadura digital tenga un ajuste optimizado e la estética deseada para su paciente. Reduzca las visitas de los pacientes e obtenga la aprobación del paciente antes de fabricar una dentadura completa. ASIGA DentaTRY es fácil de tallar, ajustar e agregar cera para realizar los ajustes necesarios en la fase de prueba. Esto ayudará a guiar los pasos de diseño posteriores para producir la prótesis final perfecta. Uso para dentaduras postizas de prueba
 Color: tonos Vita A1, A2, A3, B1, B2 e B3
 Compatibilidad con impresoras: impresoras 3D de 385 nm.
 Fabricado por ASIGA bajo ISO 13485:2016 e EN ISO 13485:2016
 Certificación biocompatible: Clase I
 Regiones aprobadas: MDR, UKCA, TGA, Health Canada

Ref. HI03523	A1 1.000gr	202,52€
Ref. HI03524	A2 1.000gr	202,52€
Ref. HI03525	A3 1.000gr	202,52€
Ref. HI03526	B1 1.000gr	202,52€
Ref. HI03527	B2 1.000gr	202,52€
Ref. HI03528	B3 1.000gr	202,52€



Resinas impressão 3D



DENTATRAY 385/405NM

Marca: ASIGA
 Características: Material biocompatible para cubetas de impressão personalizadas. ASIGA DentaTRAY es un material de impressão 3D preciso, rígido e estable para ayudar a la reproducción de la anatomía de un paciente. Compatible con todo tipo de materiales de impressão, ASIGA DentaTRAY proporciona una solución precisa e rápida para casos complejos. Compatibilidad con impresoras: impresoras 3D de 385 nm e 405 nm
 Fabricado por ASIGA bajo ISO 13485:2016 e EN ISO 13485:2016
 Certificación biocompatible: Clase I
 Regiones aprobadas: FDA, MDR, UKCA, TGA, Health Canada
Ref. HI03385 Color Turquesa 1000g **202,52€**

Resinas impressão 3D

LUCITONE DIGITAL PRINT 3D

Marca: Dentsply sirona lab
 Características: Resina para dentaduras 3D Lucitone Digital Print™
 Material para imprimir diseños definitivos de bases de dentaduras
 - Validado para impresoras 3D ASIGA Max/ Pro, SprintRay Pro 55/95 e Carbon
 - Diseñada con tecnología True Color para colores consistentes
 - No es necesario mezclar o medir; simplemente verter e imprimir
 - Fácil de pulir e abrillantar
 - 5 colores Lucitone: Original, Original Opaque, Light, Light Reddish Pink e Dark Reddish Pink

Ref. HI 1307	Original 1000g	1.082,08€
Ref. HI 1308	Original opaque 1000g	1.082,08€
Ref. HI 1309	Light 1000g	1.082,08€
Ref. HI 1310	Light reddish pink 1000g	1.082,08€
Ref. HI 1311	Dark reddish pink 1000g	1.082,08€



Resinas impressão 3D

LUCITONE DIGITAL 3D IPN

Marca: Dentsply sirona lab
 Características: Lucitone Digital 3D IPN, resina para dientes para dentaduras definitivas e provisório. Material para imprimir diseños definitivos. Material monolítico fácil de imprimir: rápido e sencillo.

Ref. HI 1318	A1 - 500 ML	947,36€	Ref. HI 1366	CI - 500 ML	947,36€
Ref. HI 1319	A2 - 500 ML	947,36€	Ref. HI 1367	C2 - 500 ML	947,36€
Ref. HI 1320	A3 - 500 ML	947,36€	Ref. HI 1368	C3 - 500 ML	947,36€
Ref. HI 1360	A3.5 - 500 ML	947,36€	Ref. HI 1369	C4 - 500 ML	947,36€
Ref. HI 1361	A4 - 500 ML	947,36€	Ref. HI 1370	D2 - 500 ML	947,36€
Ref. HI 1362	B1 - 500 ML	947,36€	Ref. HI 1371	D3 - 500 ML	947,36€
Ref. HI 1363	B2 - 500 ML	947,36€	Ref. HI 1372	D4 - 500 ML	947,36€
Ref. HI 1364	B3 - 500 ML	947,36€	Ref. HI 1373	BL1 - 500 ML	947,36€
Ref. HI 1365	B4 - 500 ML	947,36€	Ref. HI 1374	BL3 - 500 ML	947,36€



Resinas impressão 3D

LUCITONE DIGITAL VALUE 3D

Marca: Dentsply sirona lab
 Características: Lucitone Digital 3D Value.
 - Resina para dientes definitivos e para provisório.
 - Material monolítico fácil de imprimir: rápido e sencillo
 - Importante paso de flujo de trabajo para verificar el diseño e la funcionalidad.
 - 6 colores: A1, A2, A3, B1, B2 e BL3.

Ref. HI 1312	A1 1000g	947,36€
Ref. HI 1313	A2 1000g	947,36€
Ref. HI 1314	A3 1000g	947,36€
Ref. HI 1315	B1 1000g	947,36€
Ref. HI 1316	B2 1000g	947,36€
Ref. HI 1317	BL3 1000g	947,36€



Resinas impressão 3D

FOTOCLEAN LÍQUIDO LIMPIEZA 3D

Marca: Dreve
 Características: Líquido a base de agua para limpiar componentes fabricados con materiales aditivos 3D. Usar en el baño ultrasónico con calor. A base de agua no inflamable e respetuoso con el medio ambiente.

Ref. HI03507	2 x 1000ml	60,16€
---------------------	------------	---------------



T310, T510 E T710

Marca: Medit

Características: Medit presenta la **nueva e mejorada Serie T**.

Después de revisar completamente el diseño de los Scanners de sobremesa de la serie T, el resultado es un escáner elegante e sofisticado, que no solo funciona bien, sino que también tiene estilo.

Escanee ultrarrápido: Con el nuevo hardware de alta calidad e software optimizado, escanee un arco completo en solo 8 segundos con el T710.

Alta precisión: Toda la nueva serie T cumple con la **certificación ISO 12836**, llegando hasta 4 micras de precisión, **ANSI/ADA Standard No. 132 e VDI 2634**.

Sistema abierto: Importación e exportación de archivos STL, para que pueda diseñar en cualquier software.

Cámaras de alta resolución: Con las **cámaras de 5.0MP** se garantizan datos de escaneo detallados de alta resolución. Con el sistema de cuatro cámaras, el T710 cubre un área de escaneo amplia, eliminando los puntos ciegos.

Auto elevación: Dígame adiós al apilado de medias plantillas para la posición de escaneo correcta, con la **función de elevación automática** por su facilidad de uso.

Área de escaneo más amplia: Escanee más objetos al mismo tiempo gracias al área de escaneo más amplia de los nuevos Scanners de la Serie T.

Medit Link: es una plataforma verdaderamente abierta que le ofrece un flujo de trabajo todo en uno integrado e flexible para clínicas e laboratorios dentales. Administre todos sus datos digitales e escaneos 3D en un solo lugar, comuníquese sin problemas con socios e pacientes para garantizar resultados de alta calidad e complete su pedido de manera cómoda e segura dentro de un sistema.

Medit Scan for Labs: El software **Medit Scan** optimiza su flujo de trabajo digital haciéndole aún más productivo con todas las nuevas funciones innovadoras.

- Réplica de prótesis.
- Post and core (le da la opción de combinar datos del modelo de con datos de escaneo de impresiones).
- Prótesis parcial parcial – función de escaneo interproximal.
- Alineación avanzada del cuerpo de escaneado.
- Escaneo parte inferior del encerado.
- Secuencia de escaneo personalizada.
- Modo HD para los pasos seleccionados.
- Alineación automática con base / preparación.
- Alineación a la placa de montaje virtual del articulador que esté usando.
- Integración con el escáner intraoral Medit i500l.

Ref. **HI6804** T310

Ref. **HI6809** T310

Ref. **HI6810** T310

Especificaciones técnicas:

T310 (REF. HI6804)

Resolución cámaras: Mono 5.0(MP) x 2
Espaciado de puntos: 0.040 mm.
Área de escaneado: 100mm. x 73mm. x 60mm.
Principio de escaneo: Triangulación óptica
Dimensiones: 505mm. x 271mm. x 340 mm.
Peso: 15kg
Fuente de luz: LED, 150 lúmenes ANSI, LED azul
Conectividad: USB 3.0
Alimentación: AC 100~240 V 50/60 Hz.
Precisión (ISO 12836): 9µm
Velocidad de escaneo de arcada completa: 18 seg
Función de auto elevación automática e textura de color incluidas.
Elementos opcionales:
- Escaneo flexible.
- Escaneo del articulador.
- Modo de escaneo réplica de prótesis.
- Modo de escaneo de ortodoncia.

T510 (REF. HI6809)

Resolución cámaras: Mono 5.0(MP) x 2
Espaciado de puntos: 0.040 mm.
Área de escaneado: 100mm. x 73mm. x 60mm.
Principio de escaneo: Triangulación óptica
Dimensiones: 505mm. x 271mm. x 340 mm.
Peso: 15kg
Fuente de luz: LED, 150 lúmenes ANSI, LED azul
Conectividad: USB 3.0
Alimentación: AC 100~240 V 50/60 Hz.
Precisión (ISO 12836): 7µm
Velocidad de escaneo de arcada completa: 12 seg
Función de auto elevación automática e textura de color incluidas.
Escaneo flexible e escaneo de articulador incluidos.
Elementos opcionales:
- Modo de escaneo réplica de prótesis.
- Modo de escaneo de ortodoncia.



Precio a consultar

Precio a consultar

Precio a consultar

T710 (REF. HI6810)

Resolución cámaras: Mono 5.0(MP) x 4
Espaciado de puntos: 0.040 mm.
Área de escaneado: 100mm. x 73mm. x 60mm.
Principio de escaneo: Triangulación óptica
Dimensiones: 505mm. x 271mm. x 340 mm.
Peso: 15kg
Fuente de luz: LED, 150 lúmenes ANSI, LED azul
Conectividad: USB 3.0
Alimentación: AC 100~240 V 50/60 Hz.
Precisión (ISO 12836): 4µm
Velocidad de escaneo de arcada completa: 8 seg
Velocidad de escaneo de impresión de arcada completa: 45 seg
Función de auto elevación automática e textura de color incluidas.
Escaneo flexible e escaneo de articulador incluidos.
Modo de escaneo réplica de prótesis incluido.
Modo de escaneo de ortodoncia incluido.



3SHAPE SÉRIES E4, E3, E2, E1US

Marca: Vhf

Características: Un sólido sistema CAD/CAM que combina el escaneo con el software de diseño es la única manera de satisfacer las futuras demandas de sus clientes. Los Scanners de laboratorio 3Shape proporcionan alta precisión documentada con ISO, alta velocidad e muchas funciones avanzadas de escaneo. Desde el asequible escáner E1 hasta los Scanners E4 de alto rendimiento, la cartera de Scanners de 3Shape ofrece una solución perfectamente adaptada a las necesidades de tu laboratorio.

Escanee directamente

Utilice el Articulator Holder para insertar el articulador en el escáner de serie E e escanee la mordida directamente.

Relación calidad-precio

Nuestros Scanners de serie E ofrecen funciones avanzadas de escaneo e flujos de trabajo de diseño CAD a un precio asequible.

Mejore la productividad

Altas velocidades de escaneo le permiten completar más diagnósticos en menos tiempo. Con los Scanners de serie E, el escaneo se inicia tan pronto como se coloca el modelo en el interior del escáner.

Optimizados para velocidad e productividad

Transferimos nuestros Scanners de laboratorio E1, E2 e E3 a la misma plataforma de próxima generación que nuestro escáner E4 para un aumento del 20% en la velocidad de escaneo.

Precio a consultar



	E3	E4
	Alto rendimiento e precisión en barras de implantes	Velocidad e precisión muy elevada con nuestro escáner más rápido e preciso
	Ref. HI5002	Ref. HI5003
Cámaras	2 x 5 MP	4 x 5 MP
Precisión (ISO 12836)	7 µm.	4 µm.
Velocidad de escaneo (arcada completa)	18 s.	9 s.
Velocidad de escaneo (impressão de arcada completa)	64 s.	45 s.
Color/Textura	Color	Opción TexturaColor
Estrategia de escaneo	Estándar	Troquel en un modelo

GC AADVA LAB SCAN 2

Marca: GC

Características: La combinación de exclusivas funciones de escaneado con un hardware de escaneado robusto te ayudará a simplificar tu rutina de trabajo.

Te permite omitir todo el proceso de preparación de modelos: solo tienes que escanear la impresión e el modelo de escayola e el software los combinará para proporcionarte el modelo de trabajo digital más detallado.

Para reducir o incluso eliminar la necesidad de volver a escanear, esta función crea una estrategia de escaneado específica.

Esta función elimina la necesidad de un escaneado completo de la mordida, simplemente escaneando un conjunto de puntos de referencia aplicados en los modelos de escayola.

Ref. H70125

Precio a consultar

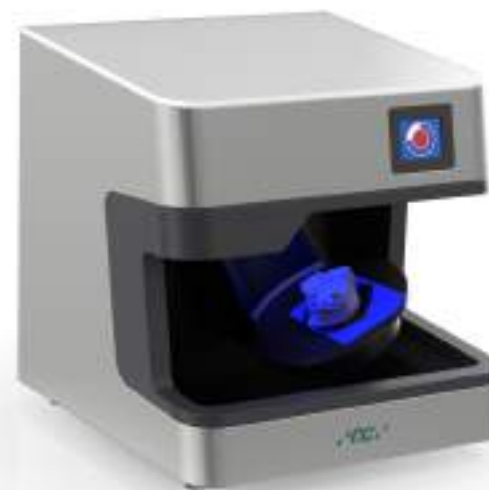

Scanners laboratorio

Especificaciones técnicas

- Campo de medición (X × Y × Z) mm. 80 × 60 × 85
- Cámara de 5 MP
- Precisión de 4 µm según ISO 12836
- Tecnología de sensores

- Triangulación con luz de franjas
- Led de luz azul
- Escaneado de texturas monocromáticas
- Escaneado de texturas de color
- Pantalla táctil
- Eje Z totalmente automatizado

- Escaneado del articulador
- Escaneado de múltiples muñones
- Escaneado de cubeta triple
- Escaneado de impresiones

Especificaciones del ordenador recomendadas para ALS 2 e Aadva Scan:

- Windows 10 de 64 bits
- i7 con 6 × 4,7 GHz
- 32 GB de RAM
- Puerto USB 3.0

- SSD de 100-250 GB
- Tarjeta gráfica con 6 GB de RAM.

SIGA-NOS

Fique a par das
nossas **promoções**
e **novidades**



DESCONTOS POR ESCALÃO

-2%
pedidos
superiores
a 300€*

-3%
pedidos
superiores
a 500€*

-5%
pedidos
superiores
a 1.000€*

EXCLUSIVO LOJA ONLINE

*Descontos acumuláveis às ofertas mensais sobre o PVP.



@ montellano@montellano.pt

☎ Linha Gratuita 800 230 240



ESPECIALISTAS NO SETOR DENTÁRIO

Equipa de profissionais especializada em artigos, equipamentos e software.

Serviço técnico próprio.

Atendimento personalizado e à sua medida, presencial e por telefone!



OS SEUS PRODUTOS SEMPRE DISPONÍVEIS

Mais de 55.000 referências de marcas líderes e de marcas exclusivas Montellano.

+98% dos artigos disponível em stock.



PRODUTOS PARA TODO O FLUXO DENTAL

Tudo o que precisa para o seu laboratório numa única empresa: equipamentos, software e consumíveis.

E uma equipa de técnicos especializados ao seu dispor!



TORNAMOS TUDO MAIS FÁCIL PARA SI

Quer faça a sua encomenda por telefone ou online, oferecemos-lhe um serviço rápido e económico.



PROGRAMILL PM3

Marca: Ivoclar Digital

Características: PrograMill PM3 es una máquina utilizable en todo el mundo para el procesamiento en húmedo e en seco de materiales dentales. La máquina ofrece una combinación de propiedades de mecanizado industrial (sistema de sujeción de punto cero, fresado de 5 ejes, operación directa mediante PC integrado con pantalla táctil) e diseño moderno integradas en un flujo de trabajo validado. Esta máquina de la plataforma PrograMill ofrece a los usuarios una solución abierta e orientada al futuro para la producción eficaz de restauraciones dentales.

Ref. HD1012

Precio a consultar

- Ventajas:**
- 5 ejes
 - Fresado de Blocos e discos 98,5 mm.
 - Cambiador automático de materiales (Control RFID)
 - Cambiador automático de herramientas
 - Sistema abierto
 - Manejo sencillo e intuitivo
 - Pantalla táctil integrada

- Detalles:**
- Proceso híbrido (fresado húmedo e seco)
 - Capacidad de hasta 12 herramientas
 - Autocalibración (opcional)
 - Optical Status Display (anillo LED para indicación de estado del fresado)
 - Datos en tiempo real para el mantenimiento predictivo PC interno
 - Sistema de anclaje con punto cero fácilmente identificable

- Datos técnicos:**
- Dimensiones: 865 X 748 X 694 mm.
 - Peso: 160 kg
 - Motor de unidad de fresado: Mandril 600W/100000 rpm
 - Diámetro de herramientas: 6 mm.
 - Capacidad: 1 disco/ e.matrix

- Contenido:**
- Máquina fresadora
 - Portamaterial
 - Instrucciones de uso
 - Herramientas de fresado
 - Diferentes Accesorios



PROGRAMILL PM5

Marca: Ivoclar Digital

Características: PrograMill PM5 es una máquina universal con cambiador de material integrado de 8 vías para el procesamiento en húmedo e en seco de materiales dentales. La máquina ofrece una combinación de propiedades de mecanizado industrial (sistema de sujeción de punto cero, fresado de 5 ejes, operación mediante PC integrado con pantalla táctil) e diseño moderno integradas en un flujo de trabajo validado.

Ref. HD1014

Precio a consultar

- Ventajas:**
- 5 ejes
 - Fresado de Blocos e discos 98,5 mm..
 - Cambiador automático de materiales (Control RFID)
 - Cambiador automático de herramientas
 - Sistema abierto
 - Manejo sencillo e intuitivo
 - Pantalla táctil integrada

- Detalles:**
- Proceso híbrido (fresado húmedo e seco)
 - Capacidad de hasta 12 herramientas
 - Autocalibración (opcional)
 - PC interno
 - Sistema de anclaje con punto cero fácilmente identificable
 - Cámara ionizada (opcional)

- Datos técnicos:**
- Dimensiones: 979 x 748 x 694 mm..
 - Peso: 180 kg
 - Motor de unidad de fresado: Mandril 410W/100000 rpm
 - Diámetro de herramientas: 6 mm..
 - Capacidad: 8 discos/ 48 Blocos

- Contenido:**
- Máquina fresadora
 - Portamaterial
 - Instrucciones de uso
 - Herramientas de fresado
 - Diferentes Accesorios

Fresadoras



PROGRAMILL PM7

Marca: Ivoclar Digital

Características: PrograMill PM7 es el producto superior entre las máquinas fresadoras de la plataforma PrograMill. La máquina ofrece una combinación de propiedades de mecanizado industrial (cambiador de material de 8 vías, sistema de sujeción de punto cero, fresado de 5 ejes, operación mediante PC integrado con pantalla táctil) e diseño moderno integradas en un flujo de trabajo validado. Esta máquina altamente dinámica e utilizable en todo el mundo es adecuada para el procesamiento en húmedo e en seco de materiales dentales. Además, el ionizador integrado garantiza un ambiente de trabajo limpio al fresar los materiales poliméricos.

Ref. HD1016

Precio a consultar

Ventajas:

- 5 ejes
- Fresado de Blocos e discos 98,5 mm.
- Cambiador automático de materiales (Control RFID)
- Cambiador automático de herramientas
- Sistema abierto
- Manejo sencillo e intuitivo
- Pantalla táctil integrada
- Corto tiempo de fresado

Detalles:

- Proceso híbrido (fresado húmedo e seco)
- Capacidad de hasta 12 herramientas
- Autocalibración (opcional)
- PC interno
- Sistema de anclaje con punto cero fácilmente identificable
- Cámara ionizada (opcional)
- Servomotores e motor de alta frecuencia
- Succión de aire activa

Datos técnicos:

- Dimensiones: 979 x 792 x 694 mm.
- Peso: 210 kg
- Motor de unidad de fresado: Mandril 970W/60000 rpm
- Diámetro de herramientas: 6 mm.
- Capacidad: 8 discos/ 48 Blocos

Contenido:

- Máquina fresadora
- Portamaterial
- Instrucciones de uso
- Herramientas de fresado
- Diferentes Acessórios

Fresadoras



PROGRAMILL DRY

Marca: Ivoclar Digital

Características: PrograMill DRY le permite fresar todo tipo de restauraciones de óxido de circonio. Puede producir coronas e puentes de óxido de circonio precisos, así como prótesis digitales de forma fiable e rápida, e disfrutar de la máxima flexibilidad. Flujo de trabajo: PrograMill DRY está completamente integrado en el flujo de trabajo de Ivoclar Digital. Equipos, software CAM, materiales e manipulación por el usuario: todos los componentes están óptimamente coordinados entre sí. La alta fiabilidad del proceso de la máquina garantiza resultados de fresado uniformes.

- Adecuado para la producción de restauración de óxido de circonio
- Diseño compacto
- Sistema abierto
- Cambio de material sin herramientas
- Integrado en el flujo de trabajo de Ivoclar Digital
- Cinemática en 5 ejes
- Innovador Proceso Ivotion Denture
- Control de varias unidades a través de un software CAM.

Ref. HD1018 Precio a consultar



PROGRAMILL BASE SET

Marca: Ivoclar Digital

Características: Los elementos PrograMill incluyen Acessórios ajustados individualmente para nuestras fresadoras PrograMill que garantizan un flujo de trabajo intuitivo, un alto nivel de seguridad e óptimos resultados de producción.

Contenido: Programill base, instrucciones de uso, unidad de succión e depósito

Ref. HD1024

Precio a consultar

PROGRAMILL BASE

Características: PrograMill Base combina la funcionalidad de un mueble estético con un potente sistema de succión e refrigeración. Es la base óptima para las fresadoras PrograMill PM3, PM5 e PM7, e presenta el moderno diseño de PrograMill. El set PrograMill Base convence a los usuarios con su potente sistema de succión, con bajo nivel de ruido, e de refrigeración integrados en el moderno armario modular. La unidad de succión PrograMill Suction Unit filtra las partículas nocivas usando diversos niveles de filtración.

Contenido: Programill Base, instrucciones de uso, Programill Base Inlay e diferentes Acessórios.

Ref. HD1026

Precio a consultar

PROGRAMILL SUCTION UNIT

Características: La PrograMill Suction Unit ha sido coordinada óptimamente con las fresadoras PrograMill. Con la tecnología ciclónica, se separa previamente el 95 % de las partículas gruesas.

- Funcionamiento intuitivo mediante la pantalla de color
- Potente e prácticamente sin mantenimiento

Ref. HD1020

Precio a consultar

PROGRAMILL TANK

Características: El depósito PrograMill Tank, con una capacidad de llenado de 15l, garantiza la automatización durante el procesamiento en húmedo.

Ref. HD1022

Precio a consultar

FRESADORA CAM R5

Marca: Vhf

Características: Vhf ha desarrollado una fresadora altamente automatizada con un portaBlocos de alta capacidad tanto para fresado húmedo como en seco. Con una combinación de alta precisión y máxima estabilidad independientes del material fresado se consiguen resultados sin huellas de calidad Ultra HD.

De uso sencillo, el sistema de fresado es increíblemente simple. Consta además de la tecnología Direct Disc de manera que la manipulación de carga de discos se reduce a mínimos.

El sistema Direct Cleat Technology permite el cambio de forma eficiente entre fresado húmedo e in seco. Adicionalmente, la fresadora CAM R5 presenta ventilación iónica integrada en el área de trabajo e una herramienta de secado inteligente.

Se presenta de forma integrada el sistema de enfriamiento del agua, que minimiza la expansión térmica del husillo e el eje Z. Esto proporciona fresados más rápidos con resultados más consistentes e alarga la vida del husillo.

2 webcams para control remoto.

Garantía de 2 años.

Ref. HI02875

Precio a consultar



Aplicación	Fresado en seco e húmedo
Materiales de trabajo	Plásticos, cera, óxido de zirconio, compósitos, CoCr, modelos de yeso, aleaciones de titanio e cromo-cobaltoIndicaciones Coronas, puentes, inlays, onlays, estructuras, coronas telescópicas, modelos, modelos calcinéveis.férulas de descarga, barras para implantes, carillas, guías quirúrgicas, completas, etc
Indicaciones	Coronas, puentes, inlays, onlays, estructuras, coronas telescópicas, modelos, modelos calcinéveis, férulas de descarga, barras para implantes, carillas, guías quirúrgicas, completas, etc
SISTEMA BÁSICO	
Nº de ejes	5
Precisión de repetición	±0.003 mm.
Medición de los ejes	Medición de los ejes con una muestra de calibrado. Compensación automática de los ejes para resultados exactos
Diseño	Carcasa completamente encapsulada de trabajo. Seguro automático de cierre frontal durante el proceso de fresado.
Iluminación de cámara de trabajo	Sí, con identificación de estado
EJES ROTATORIOS	
Características	Eje A: Ángulo de rotación de 360° Eje B: Rodamiento pivotante con un rango de rotación hasta ±35°
Aparato de fijación	Soporta hasta 10 discos de entre 10 a 40mm. con un diámetro 98,5mm. con escalón, 60 Blocos o 60 Blocos para aditamentos.
HUSILLO	
Características	Máxima potencia de salida 800W. Revoluciones de hasta 80000rpm Rodamientos de cerámica híbrida de 4 capas



FRESADORA CAM Z4

Marca: Vhf

Características: La fresadora Z4 es altamente silenciosa debido a la estructura densa e el aislamiento interno en su diseño.

No necesita acoplarse a un sistema de aire comprimido. Puede fresar sin aditivos.

De fácil utilización.

Ref. HI02845

Precio a consultar

Materiales de trabajo	Cerámicas, PMMA, zirconio, compósito, aditamentos de titanio.
Indicaciones	Coronas, puentes, inlays, onlays, coronas telescópicas, provisório, etc.
SISTEMA BÁSICO	
Nº de ejes	4
Dimensiones	471 x 522 x 507 mm.
Peso	66 Kg.
Iluminación de cámara de trabajo	Sí, con diferentes colores para indicar el estado de la máquina.
EJES ROTATORIOS	
Características	Eje A: Ángulo de rotación +190° hasta -10°
Aparato de fijación	Soporta hasta 10 discos de entre 10 a 40mm. con un diámetro 98,5mm. con escalón, 60 Blocos o 60 Blocos para aditamentos.
HUSILLO	
Características	Huso asincrónico Rodamientos cerámicos de 2 capas Potencia bajo uso continuo: 170w Potencia bajo operación ininterrumpida: 170w Máxima potencia: 340w Revoluciones de hasta 100000rpm Colector neumático de 3mm. diámetro Aire sellado
CAMBIAFRESAS	
Características	Removível, 6 brocas máximo de un largo de 35mm.. Cambio automático con monitorización del aire comprimido. Medición automática de las brocas e control de rotura monitorizada. Identificación de brocas según un código de color automática.
SISTEMA DE ENFRIAMIENTO	
Características	Uso de agua potable en un tanque con capacidad de hasta 2l. Tiene un filtro integrado e removível. Sensor del flujo del líquido refrigerante.
REQUERIMIENTOS DE CONEXIÓN	
Suministro eléctrico	100-240V AC, 50-60Hz Incluye fusible de cristal T6, 3° L250V
Wifi	Estándar: IEEE 802.11 ac
Rango de datos:	- 802.11 ac: hasta 867 Mbps de descarga e 867 Mbps (20/40 MHz de subida) - 202.11 a/b/g/n/ac: bajada hasta 300 Mbps, subida hasta 300Mbps (20/40 MHz)
Encriptado:	- 64-bit WEP - 128-bit WEP - WPA2-PSK - WPA-PSK
Frecuencia de trabajo:	2.4 Ghz/5 Ghz
ORDENADOR CAM INTERNO	
Procesador	Intel® Atom™ E3950, 4 núcleos a 1.60-2.00 GHz
RAM	8 GB DDRL-SDRAM
Gráficos	GPU: Intel® HD Graphics 505
	Interfaz del display: HDMI 1.4b up to 3840 x 2160 at 30 Hz
RED	LAN: Intel® I211 GbE LAN controllers (RJ-45)2
AUDIO	No disponible
Conectividad	USB 2.0



FRESADORA VHF E5

Marca: Vhf

Características: VHF nos presenta una nueva fresadora para el sector dental mucho más ligera e sin la necesidad de aire comprimido, es decir, sin necesidad de compresor. Esta nueva E5 dispone de todas las comodidades de una fresadora de 5 ejes con la que fresar discos e con opción a fresar Blocos de seco.

Con el nuevo CAM 8 podrá disfrutar de unas estrategias acuradas e mejoradas para un fresado más rápido e de calidad.

Esta nueva gama de fresadoras dispone de unas nuevas herramientas con las que ofrecerá a los trabajos fresados un sistema de limpiado sin necesidad de aire comprimido. Las nuevas Airtools permiten un fresado más rápido e limpio de las estructuras fresadas para que éstas salgan con una calidad mejorada.

Su peso reducido permite una instalación fácil e rápida en la que podrá fresar al momento de la instalación. Con su sistema PlayandPlug solo tendrá que conectar la máquina a la luz e al su ordenador para empezar a fresar.

Con el nuevo botón Play, podrá empezar a fresar sin necesidad de volver a la pantalla del ordenador después de colocar el disco. Simplemente en presionar el nuevo botón, la fresadora iniciará el fresado.

Ref. H104401

Precio a consultar

Datos técnicos

Dimensiones (anchura x fondo x altura): aprox. 472 x 484 x 734 mm

Peso: aprox. 43 kg.

Presión de aire recomendada: No necesita toma de presión

Consumo de aire comprimido con presión de aire recomendada

Mecanismo de 5 ejes.

Rango de giro ejes A e BB: $\pm 360^\circ$ a $\pm 35^\circ$

Potencia nominal con carga permanente (S1): 300 W

Potencia nominal (S6): 400 W

Potencia máxima generada (Pmax)

Pinza de sujeción neumática de $\varnothing 3$ mm. 40 mm de longitud

Temperatura de trabajo: entre 10° e 35°

Materiales de fresado: Compósitos, plásticos, ceras, Zirconio e metal CrCo sinterizado.

Altura de disco: entre 10 e 40 mm, diámetro: 98.5 mm; para Blocos máximo 40 x 20 x 20 mm (necesario soporte para Blocos)

Sistema de sujeción del disco de 98.5 mm integrado; para discos 110 mm (opcional); soporte 3 Blocos (opcional)



montellano

a **Proclinic Group** company

Continuamos a crescer no profissionalismo, na gama e nos produtos das marcas **Proclinic e Proclinic Expert**. Graças à sua confiança, continuamos a renovar e a ampliar os nossos produtos para lhe oferecer as soluções de que necessita. Desde o utensílio mais simples até às últimas novidades para os seus tratamentos. Tudo o que é necessário para responder às necessidades do **profissional mais exigente**.

E, como sempre, com a melhor qualidade.

Descubra as nossas gamas, mais completas do que nunca!





FRESADORA VHF E3

Marca: Vhf

Características: Con la innovadora E3, ahora es posible automatizar el preciso corte de férulas termoformadas, ofreciendo los mejores resultados en un tiempo récord e sin necesidad de costosos retoques. La fabricación mecánica garantiza una calidad constante de alto nivel. La E3 se destaca por su puesta en marcha e operación sencillas, integrándose perfectamente en los procesos de trabajo existentes. El software TRIMCAM, desarrollado internamente, detecta automáticamente la línea de corte necesaria a partir de los datos de planificación existentes para fresar la férula. Con este enfoque, puede comenzar la producción de inmediato, siguiendo el lema "desempaquetar, conectar, empezar a fresar."

Con un peso de solo 25 kg, la E3 es compacta e no requiere aire comprimido, lo que proporciona máxima flexibilidad en cuanto a su ubicación. Detalles bien elaborados, como la bandeja de recogida de virutas que elimina la necesidad de una aspiración independiente, demuestran la atención al diseño. Totalmente desarrollada e fabricada en Alemania, la E3 ofrece resultados excepcionales e una fiabilidad destacada, no solo en alineadores, sino también en férulas de mordida, férulas antibrujismo e otros dispositivos, incluyendo protectores bucales deportivos. A pesar de su construcción compacta, en su interior se encuentran exclusivamente componentes industriales de alta calidad.

Ref. HI04403

Precio a consultar

<p>General Campos de aplicación Mecanización en seco. Materiales Láminas de plástico termoformado. Indicaciones Alineadores e otras férulas termoformadas. Soporte para la fijación sin herramientas del alineador. Sistema básico Construcción de aluminio estable. Carcasa acabada en lacado blanco brillante. Puerta elevable hacia arriba a la cámara de trabajo. Número de ejes 3+1 Ejes lineales X/Y/Z. Eje X: Accionamiento de cremallera. Eje Y/Z: Husillos trapecoidales. Resolución del motor de 10 µm. Juego axial máx. 0,06 mm Eje giratorio B Ángulo de rotación: 360°, infinito.</p>	<p>Unidad de control Electrónica de control con progresión de trayectoria continua e precálculo dinámico. Sistema operativo en tiempo real basado en hardware con conjunto de instrucciones estandarizado. Procesador integrado en la FPGA. Hardware actualizable. Cálculo de trayectoria e rampas en tiempo real a través de motores de procesamiento dedicados en la FPGA. Regulación de cuatro cuadrantes de los motores para una gran suavidad de marcha. Múltiples I/O digitales para controlar los periféricos. Convertidor integrado para motores síncronos e asíncronos, detección de contacto electrónica.</p>	<p>Interfaz Ethernet e USB. Iluminación LED RGB con indicador de estado. Husillo General Husillo de alta frecuencia con cambio de herramienta mecánico. Revoluciones Hasta 60.000 rpm. Potencia: Potencia pico (Pmax): 800 vatios. Potencia nominal (S1): 450 vatios. Rodamiento de bolas cerámicas híbrido doble. Pinza de sujeción Tipo ER8 para alojar una herramienta con un diámetro de vástago de 3 mm. Modos de mecanizado Seco. Operación sin aire comprimido ni aspiración.</p>	<p>Aire comprimido Suministro eléctrico 100-240 voltios 50/60 Hz, 320 vatios Aspiración Datos Puerto de 10/100/1000 MBit/s BaseT (detección automática) Ethernet vía conector RJ-45 Condiciones ambientales Temperatura operativa Entre 10 °C e 35 °C Humedad Máx. 80 % (relativa), no condensada Certificaciones Todos los modelos CE Modelo norteamericano UL 61010-1, CAN/CSA C22.2 No. 61010-1 Dimensiones e peso Dimensiones (An/P/Al) 360 × 370 × 490 mm con la puerta cerrada 360 × 420 × 490 mm con la puerta abierta Base (An/P)</p>	<p>286 × 268 mm Peso 25 kg Volumen de suministro Software CAM Software TRIMCAM para la fabricación de alineadores incluido Accesorios Juego de calibración con micrómetro externo Destornillador Torx Destornillador dinámico de 1,5 Nm Cepillo de limpieza Pincel de limpieza e paño de microfibras Fresa radial (2 u.) Llave de ajuste Llave fija Cable de alimentación Cable de red Ethernet</p>
<p>Datos técnicos Requisitos de conexión</p>				



FRESADORA VHF E4

Marca: Vhf
 Características: VHF nos presenta esta nueva máquina de fresado en húmedo. La nueva E4 nos permite fresar todo tipo de Blocos sin necesidad de aire comprimido. La fresadora perfecta e rápida para obtener unas coronas perfectas en el menor tiempo posible. Con la nueva herramienta AirTool, obtendremos fresados más rápidos e sin necesidad de conectar un compresor a nuestra máquina de fresado en húmedo. Su peso ligero e su sistema PlugandPlay podremos instalarla rápidamente para que el mismo día pueda empezar a fresar sin problemas. La fresadora E4, además dispone de botón de inicio frontal, el cual nos da la comodidad perfecta para empezar el fresado des de la misma máquina.
 Incluye Software CAM VHF

Ref. HI04357

Precio a consultar

Datos técnicos
 Dimensiones: 360 x 370 x 485 mm.
 Peso: aprox. 28kg.
 No necesita aire comprimido
 Fresado en húmedo, depósito incluido (opcional en seco)
 Mecanismo de 4 ejes, simultaneos
 Rango de giro: +190° a -10°

Almacén de herramientas 6 + 1 AIRTOOL
 Husillo: Husillo SFE 300E (synchronous)
 Potencia máxima generada (Pmax): 800 W
 Potencia nominal en operación periódica sin interrupción (S6): 400 W
 Potencia nominal con carga permanente (S1): 300 W
 Rodamientos de bolas cerámicos híbridos

N4+

Marca: Vhf

Características: N4+ es una fresadora avanzada de procesamiento en húmedo que está diseñada específicamente para el fresado de una variedad de materiales como vitrocerámica, titanio, circonio, materiales compuestos e polímeros. Este modelo combina las capacidades de fresado de alta precisión e velocidad características de las fresadoras Vhf con un sistema de refrigeración líquida en un diseño extremadamente compacto. Esta combinación permite realizar trabajos simultáneos e optimizar el proceso de fabricación en un espacio reducido, minimizando los tiempos de limpieza que suelen ser necesarios en las máquinas híbridas. Al trabajar junto con una fresadora en seco, los usuarios pueden lograr un flujo de trabajo más eficiente e con menor mantenimiento.

La N4+ se presenta con importantes mejoras respecto a su predecesora, la N4. Entre las actualizaciones más destacadas se encuentran:

Nuevo cargador de herramientas, que facilita el proceso de carga. El cargador es único e tiene capacidad para 8 herramientas, lo que simplifica el cambio de las piezas.

Mejora en la mecánica de la puerta, lo que facilita la accesibilidad a la cámara de trabajo.

Husillo de alto rendimiento de 800W, que alcanza una velocidad de hasta 80,000 rpm. Esto permite una mayor precisión e rapidez en el mecanizado.

Capacidad de fresado para Blocos de material de hasta 45 mm de longitud, lo que amplía el rango de aplicaciones.

Conexión Ethernet estable que garantiza una comunicación eficiente incluso a larga distancia.

Webcam integrada para soporte remoto, que facilita la asistencia técnica e el diagnóstico de problemas sin tener que estar físicamente presente en el lugar de trabajo.

Nuevo sistema de tanque e bomba de agua, que mejora la gestión del líquido refrigerante para el proceso de mecanizado.

Ref. H104534

Precio a consultar



Especificaciones técnicas:

- Ejes: La máquina cuenta con 4 ejes simultáneos para una mayor precisión en las piezas mecanizadas. Los ejes lineales (X/Y/Z) están equipados con husillos de bolas de precisión e motores con resolución de $<1 \mu\text{m}$, lo que asegura movimientos extremadamente precisos. La repetibilidad de los ejes es de $\pm 0,003 \text{ mm}$.
- Eje A (giro): La máquina tiene un eje de giro de alta concentricidad, con un ángulo de rotación de hasta 200° , lo que aumenta la flexibilidad para realizar piezas de diferentes geometrías.
- Husillo: El husillo de alta frecuencia está refrigerado por agua e es capaz de alcanzar una velocidad máxima de 80,000 rpm, lo que garantiza un fresado rápido e de alta calidad. La potencia máxima generada es de 800 W, con una potencia constante de 440 W en modo continuo.
- Sistema de refrigeración en húmedo: La máquina está equipada con un sistema de refrigeración en húmedo de 3,5 litros de capacidad, con filtros de carbón activado, que ayuda a enfriar la herramienta e el material de forma eficiente durante el proceso de fresado. El sistema PUREWATER no requiere aditivos abrasivos, excepto cuando se mecaniza titanio.
- Conexión e requisitos: La máquina es compatible con una fuente de aire comprimido entre 4 e 8 bares (25 l/min a 4 bar, 45 l/min a 8 bar) e requiere una potencia de 100-240 V a 50/60Hz con una carga máxima de 640 W. La conexión Ethernet permite una comunicación rápida e fiable a través de un puerto RJ-45 para transferencias de datos de hasta 1000 Mbit/s.

Dimensiones e peso:

- Medidas (An/P/AI): 364 × 460 × 473 mm (con la puerta cerrada), 364 × 667 × 473 mm (con la puerta abierta).
- Distancia entre patas (An/P): 337 × 324 mm.
- Peso: 52 kg, lo que le otorga una buena estabilidad sin ser excesivamente pesada para su tamaño.

FRESADORA K5+

Marca: Vhf

Características: La K5+ es una fresadora en seco de 5 ejes diseñada para ofrecer una precisión excepcional e un alto rendimiento en el mecanizado de materiales dentales. Basada en la exitosa K5, la K5+ introduce una serie de mejoras que optimizan tanto la velocidad como la facilidad de uso. Una de sus principales innovaciones es el sistema DirectDisc, que permite fijar los discos de fresado sin necesidad de herramientas ni tornillos. Este sistema facilita la carga de material de forma más rápida y segura, minimizando los errores asociados a una mala colocación del disco.

Además, la K5+ incluye un ionizador que elimina la estática de las partículas acrílicas, lo que mejora la circulación del aire dentro de la máquina e reduce significativamente el tiempo de limpieza. Otra de sus características destacadas es la cámara interna integrada, que simplifica el soporte e mantenimiento de la máquina. Gracias a la conexión Ethernet, la estabilidad de la comunicación se incrementa, lo que permite una mayor flexibilidad en el lugar de instalación.

La K5+ no solo ofrece una gran eficiencia, sino que también presenta un diseño más moderno e limpio, diferenciándose de su predecesora. Su estructura de aluminio macizo, combinada con un cuerpo fundido cerrado en cinco caras, garantiza una alta estabilidad e reduce las vibraciones, lo que asegura una mayor precisión en el fresado. Además, las guías lineales reforzadas de los ejes X, Y e Z, junto con el montaje doble del eje B, aumentan la rigidez de la estructura de la máquina.

Husillo sincronizado de alta precisión: Equipado con rodamientos de bolas híbridas de cerámica, este husillo ofrece una potencia de 300W bajo carga continua, con una banda de torque bien balanceada, lo que garantiza resultados precisos y duraderos.

Trabajo simultáneo de los 5 ejes: La K5+ está equipada con tres ejes lineales (X, Y, Z) e dos ejes adicionales (A e B) que permiten realizar fresados más complejos e detallados con mayor flexibilidad.

Cambio automático de herramientas: La estación de cambio de herramientas puede gestionar hasta 16 piezas, lo que permite una automatización total del proceso. También incluye un sistema de medición de longitud e control de rotura de herramientas, asegurando que los cortes se realicen con la máxima precisión e seguridad.

Fresado de discos e Blocos: La K5+ tiene capacidad para fresar discos de hasta 40 mm de grosor e 98 mm de diámetro, así como Blocos de materiales que sean aptos para fresado en seco. Esto incluye materiales como óxido de circonio, polímeros e CrCo.

Estructura robusta e estable: Su base de aluminio macizo e el cuerpo fundido cerrado en cinco caras ayudan a absorber las vibraciones durante el fresado, lo que se traduce en una mayor estabilidad e precisión. Además, los ejes X, Y e Z tienen guías lineales reforzadas, e el eje B está montado de forma doble para mejorar la rigidez general de la máquina.

Cierre automático e sistema de filtrado: El cierre automático en la parte frontal de la máquina asegura que el polvo e los residuos de fresado no contaminen el interior, mientras que el sistema de aspiración junto con el ionizador gestionan eficazmente el polvo generado, mejorando la calidad del trabajo e reduciendo el tiempo de limpieza.

Software DentalCAM e CNC: La K5+ viene equipada con el software DentalCAM, que permite crear las tareas de fresado fácilmente, con parámetros preconfigurados para distintos materiales. El software DentalCNC permite ejecutar las tareas e ofrece funciones adicionales de mantenimiento e control para la máquina.



Especificaciones técnicas:

- Campos de aplicación: Fresado en seco de materiales como polímeros, óxido de circonio, CrCo, ceras, yeso e otros.
- Husillo: Hasta 60,000 rpm, con potencia máxima de 820W e potencia constante de 550W, lo que permite obtener resultados de alta calidad e precisión.
- Sistema de automatización: El cambio automático de herramientas, junto con el sistema de medición e control de rotura, asegura que cada pieza sea procesada con la máxima precisión e eficiencia.
- Requisitos de conexión: Aire comprimido a 6-8 bar, corriente de 100-240 V, e un sistema de aspiración con un caudal de 2500 l/min.

Dimensiones e peso:

- Medidas: 455 x 550 x 630 mm (con puerta cerrada), 455 x 550 x 711 mm (con puerta abierta).
- Peso: 91 kg, lo que refleja su robustez e estabilidad.

Ref. H104535

Precio a consultar



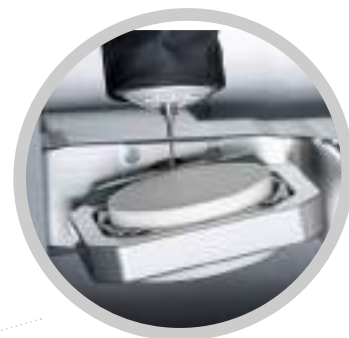

FRESADORA CAM K5

Marca: Vhf

Características:

5 ejes de trabajo simultáneos

Adicional a los 3 ejes (x, e, z) los dos ejes complementarios aseguran una amplia variedad de opciones de fabricación.

Mecanismo sofisticado de protección

Seguro de bloqueo frontal en funcionamiento. Cámara de trabajo de aire sellada combinada con una vaina de goma protege de forma efectiva los mecanismos internos, contra el polvo e ralladas

Altamente precisa e sincronizada

Rodamiento de bola de 4 capas de cerámica híbrida e una potencia de 300w bajo carga, continua con un motor e un torque bien equilibrado.

Rotación hasta 35°

El eje B con su excepcional rango de rotación hace de la K5 una máquina ideal para hacer guías quirúrgicas, modelos e prótesis e implantología.

Fabricada en acero macizo

Absorbe las vibraciones e procura una alta estabilidad a toda la máquina. Se han reforzado las guías de los ejes (x, e, z) así como un eje doble, para aumentar la rigidez de todo el sistema e obtener resultados de alta calidad en el fresado.

Cargador de 16 brocas

El reemplazo de brocas se realiza de forma muy rápida en el cargador. Además se puede continuar trabajando sin interrupciones si la fresa está desgastada. Sistema de medición Haptic para el uso de brocas diamantadas.

Blocos de hasta 40 mm..

Fresa una amplia gama de materiales para diversas indicaciones: discos e Blocos de cera, plástico, fibra, óxido de zirconio e compósitos hasta materiales basados en aleaciones no preciosas de cromo-cobalto

Cajón para Accesorios

Brocas e Blocos bien almacenados, a mano de forma inmediata. El cajón también contiene una tabla de administración de brocas e su control.

Ref. H102849

Precio a consultar

Aplicación Materiales de trabajo Indicaciones	Fresado en seco Plásticos, cera, óxido de zirconio, compósitos, CoCr, modelos de yeso Coronas, puentes, inlays, onlays, estructuras, coronas telescópicas, modelos calcinéveis, férulas de descarga, barras para implantes, carillas, guías quirúrgicas, completas, etc
SISTEMA BÁSICO	
Nº de ejes Posiciones de los ejes principales Unidades	Estructura de aluminio macizo 5 165.5 x 108 x 93 mm. Precisos rodamientos de bolas para los tres ejes lineares. Resolución del motor <1 µm. Raíles para guías de precisión 4mm. de acero "rectificado"
Precisión de repetición Medición de los ejes Diseño Iluminación de cámara de trabajo Dimensiones Peso	±0.003 mm. Medición de los ejes con una muestra de calibrado. Compensación automática de los ejes para resultados exactos Carcasa completamente encapsulada de trabajo. Seguro automático de cierre frontal durante el proceso de fresado Si, con identificación de estado 450x530x630 mm. 88kg
EJES ROTATORIOS	
Características	Eje A: Ángulo de rotación de 360° Eje B: Rodamiento pivotante con un rango de rotación hasta ±35°
Aparato de fijación Cambio de material de trabajo	Soporta discos de entre 10 a 40mm. con un diámetro 98,5mm. con escalón, de forma opcional soporta hasta 3 Blocos. Intercambio manual
CONTROLADOR	
Características	Tipo CNC G12T – Interpolación sincronizada de 5 ejes – funcionamiento ultra suave e altamente preciso Altas velocidades de procesamiento debido a los niveles de aceleración exponencial Sistema de mantenimiento de la velocidad a lo largo del proceso – 4 dígitos de entrada, 4 dígitos de salidas 5 fases de finalizado del motor: 4 controladores de cuadrantes No es necesario un ventilador de enfriamiento
HUSILLO	
Características	Husillo sincronizado SFK 300P. Potencia nominal bajo carga continua (S1) de 300W. Máxima potencia de salida 500W. Revoluciones de hasta 60000rpm Rodamientos de cerámica híbrida de 4 capas Desviación radial del eje del cono interno de precisión <3µm El sellado del aire previene la entrada de sustancias extrañas en el área de trabajo Limpieza del cono Pneumática, para brocas de 3mm. de eje hasta 40mm. de largo máximo.
Pinza de sujeción CAMBIAFRESAS	
Características	Cambio automático para 16 brocas. Monitoreo de las herramientas Se pueden usar brocas revestidas de diamante Suministro de aire comprimido
EXTRACCION DE AIRE	
Características	Sensor de presión para monitorear la extracción de aire. Interruptor de salida de 24v
OTRAS	
Equipamiento periférico	Unidad de succión dental con un filtro fino Unidad de cambio PSW 01 – T Kit de inicio de brocas PortaBlocos triple Cajón extraíble para trabajos e brocas con cambia brocas integrado e software de control. Herramientas de mantenimiento
Características especiales	
REQUERIMIENTOS DE CONEXIÓN	
Suministro de aire Suministro eléctrico	6 bar x 40l/min – 8 bar x 50l/min 100-240V

Líquido refrigerante CAD CAM



LÍQUIDO REFRIGERANTE

Marca: VHF

Características: Líquido refrigerante/lubrificante PRO, protege mejor las partes plásticas para fresadoras VHF.

HI02868 1 litro

31,25€

Fresadoras Acessórios



GOMAS PARA INSERTAR BROCAS K4

Marca: VHF

Ref. HI03874 20 unidades

118,85€

Fresadoras Acessórios



GOMAS PARA INSERTAR BROCAS S1/S2/K5/

Marca: VHF

Ref. HI03875 20 unidades

153,46€

SIGA-NOS

Fique a par das
nossas **promoções**
e **novidades**



DESCONTOS POR ESCALÃO

-2%
pedidos
superiores
a 300€*

-3%
pedidos
superiores
a 500€*

-5%
pedidos
superiores
a 1.000€*

EXCLUSIVO LOJA ONLINE

*Descontos acumuláveis às ofertas mensais sobre o PVP.



IMES CORiTEC 150i SERIES

Marca: Imes

Características: Sistema compacto para procesamiento de discos e Blocos. El diseño de fundición en monobloque de la serie CORiTEC 150i extremadamente estable, permite un mecanizado preciso tanto en disco como en bloque.

Las reducidas dimensiones de estas fresadoras e la tecnología simultánea de 5 ejes ofrecen una relación única en cuanto a tamaño e funcionalidad.

Además presenta como opción el sistema “C-Clamping”, que permite fresar el disco atacando desde vestibular/palatino.

Ref. H104196 CORiTEC 150i dry **precio a consultar**

Ref. H104197 CORiTEC 150i PRO **precio a consultar**

Datos técnicos:

	CORiTEC 150i dry REF. H104196	CORiTEC 150i PRO REF. H104197
Número de ejes	5 simultáneos	5 simultáneos
Ángulo de rotación	Eje A: 360°	Eje A: 360°
	Eje B: ±130°	Eje B: ±130°
Cambiador de discos/ número de soportes	Manual / 1	Manual / 1
Número de herramientas en el cargador	10	10
Ø Diámetro de herramienta	3 mm.	3 mm.
Pmax – velocidad máxima del husillo de alta frecuencia	750 W 100.000 rpm	750 W 100.000 rpm
Axle drive	Microstep (paso a paso)	Microstep (paso a paso)
Ionizador	Integrado	Integrado
Fresado en seco	Idealmente adecuado	Idealmente adecuado
Fresado en húmedo	-	Idealmente adecuado
Procesado en formato 98/98.5 mm.	Idealmente adecuado	Idealmente adecuado
Procesado en Blocos (Blocos Cad Cam)	Adecuado (materiales para procesado en seco)	Idealmente adecuado
Pc integrado/monitor	Windows/ pantalla táctil 10”	Windows/ pantalla táctil 10”
Estructura base	Aluminio fundido	Aluminio fundido
Presión de aire requerida	Sólo 6 bar. necesarios/ opcional compresor integrado	Sólo 6 bar. necesarios/ opcional compresor integrado
Dimensiones (ancho x profundidad x altura)	422 x 556 x 644 mm.	422 x 556 x 644 mm.
Peso	75 kg	75 kg
Voltaje de línea/Frecuencia/ Potencia máxima	100 V - 240 V / 50/60 Hz / 900 W	100 V - 240 V / 50/60 Hz / 900 W

350i X PRO

Marca: Imes Icore

Características: La combinación de nuevos componentes de control e accionamiento perfectamente ajustados asegura el rendimiento más alto en este segmento de máquinas. Los tiempos de procesamiento reducidos en un 30%, junto con una excelente calidad de superficie, permiten aumentos significativos en la carga de trabajo e optimizan la relación precio-rendimiento.

El nuevo sistema de sujeción de punto cero genera una fuerza de sujeción 4 veces mayor (XtraPower). La rigidez resultante e las características de vibración aún más reducidas permiten un salto cuántico en el rendimiento. En combinación con el husillo de fresado extremadamente potente de 3 kW, se logran las mayores exigencias en calidad de superficie e se establecen nuevos estándares en este segmento de máquinas.

El diseño moderno e fresco, junto con un manejo optimizado e inteligente, completa el concepto general.

Ref. HI04484 CORiTEC 350i X PRO

precio a consultar

Ref. HI04483 CORiTEC 350i Loader X PRO

precio a consultar

Especificaciones técnicas:

	CORiTEC 350i X PRO Ref. HI04484	CORiTEC 350i Loader X PRO Ref. HI04483
Estructura de la Base	Hormigón Polimero	Hormigón Polimero
Número de ejes e tipo de operación	5 ejes simultáneos	5 ejes simultáneos
Rotación del angulo	Eje-A 360°, Eje-B 115°	Eje-A 360°, Eje-B 115°
Husillo	Husillo de alta frecuencia	Husillo de alta frecuencia
Velocidad máxima del husillo	60.000 rpm	60.000 rpm
Potencia del husillo	3 kW	3 kW
Enfriamiento del husillo	sistema de refrigeración por agua	sistema de refrigeración por agua
Sistema de sujeción de punto cero	Si	Si
Cambiador de discos	-	Hasta 15 discos con sujeción de acero inoxidable
Herramientas	6 mm	6mm
Control medida herramienta	≤ 0.002 mm de precisión	≤ 0.002 mm de precisión
PC integrado	Windows	Windows
Pantalla	Pantalla táctil Full HD de 15.6 pulgadas	Pantalla táctil Full HD de 15.6 pulgadas
Iluminación	Iluminación LED RGB con indicación de estado	Iluminación LED RGB con indicación de estado
Software	SmartControlTM	SmartControlTM
Suministro de aire comprimido	6,0 - 9,0 bar @ 80 l/min 87 - 130 PSI @ 2,9 cf/min	6,0 - 9,0 bar @ 80 l/min 87 - 130 PSI @ 2,9 cf/min
Líquido refrigerante	3,7 l / 0,98 gal (US)	3,7 l / 0,98 gal (US)
Peso	ca. 220 kg	ca. 265 kg
Dimensiones (Ancho x Profundidad x Altura)	758 x 790 x 857 mm	1058 x 790 x 857 mm
Voltage / frecuencia	100 V - 240 V / 50/60 Hz	100 V - 240 V / 50/60 Hz



Datos técnicos:

	CORiTEC 350i PRO Ref. H103605	CORiTEC 350i Loader PRO Ref. H103606	CORiTEC 350i PRO + Ref. H103607	CORiTEC 350i Loader PRO + Ref. H103608
Número de ejes	5 simultáneos	5 simultáneos + 1	5 simultáneos	5 simultáneos + 1
Ángulo de rotación	Eje A: 360° Eje B: ±115°		Eje A: 360° Eje B: ±115°	
Cambiador de discos/número de soportes	Manual/ 1	Automático/ hasta 12	Manual/ 1	Automático/ hasta 12
Número de herramientas en el cargador	20		20	
Ø Diámetro de herramienta	6 mm.		6 mm.	
Pmax – velocidad máxima del husillo de alta frecuencia	1 KW 60.000 rpm		2.6 KW 100.000 rpm	
Axle drive	Servomotores AC con encoder absoluto		Servomotores AC con encoder absoluto	
Zero point clamping system	Si	Si	Si	Si
Fresado en seco	Idealmente adecuado		Idealmente adecuado	
Fresado en húmedo	Idealmente adecuado		Idealmente adecuado	
Procesado en formato 98/98.5 mm.	Idealmente adecuado		Idealmente adecuado	
Procesado en Blocos (Blocos Cad Cam)	Idealmente adecuado		Idealmente adecuado	
Pc integrado/monitor	Windows/ pantalla táctil 15"		Windows/ pantalla táctil 15"	
Estructura base	Polímero de hormigón / acero		Polímero de hormigón / acero	
Presión de aire requerida	6 - 9 bar de suministro constante, 60 - 80l /min		6 - 9 bar de suministro constante, 80l /min	
Dimensiones (ancho x profundidad x altura)	758 x 802 x 865	1060 x 802 x 855	758 x 802 x 865	1060 x 802 x 855
Peso	205 Kg	250 Kg	215 Kg	260 Kg
Voltaje de línea/Frecuencia/ Potencia máxima	100 V - 240 V / 50/60 Hz / 2200 W		100 V - 240 V / 50/60 Hz / 3500 W	

CORiTEC 350i SERIES

Marca: Imes

Características: El nuevo sistema CORiTEC one se adapta perfectamente para procesar cualquier bloque Cad Cam común hasta un tamaño de 65 x 40 x 20 mm. (Blocos maxi). Gracias a la robusta cinemática del eje, la máquina también es capaz de procesar Prefab.

El sistema de procesamiento CORiTEC 350i es un concepto de máquina innovador, desarrollado para cumplir con los requisitos del procesamiento Cad Cam moderno. El procesamiento de todos los materiales en blanco relevantes de cromo cobalto, titanio, dióxido de zirconio, plásticos, materiales de bloque e nuevos materiales futuros es posible con un solo sistema de máquina, prácticamente sin restricciones. El sistema opcional de sujeción de punto cero del CORiTEC 350i permite un simple cambio en blanco del soporte completo en blanco con solo presionar un botón. Además, el sistema de sujeción de punto cero se puede usar para sujetar una amplia gama de adaptadores, el sistema se puede usar para una variedad de aplicaciones, por ejemplo, diferentes soportes de pilares PreFab, soportes de vitrocerámica o la abrazadera en C.

En la serie CORiTEC 350i PRO, los servomotores dinámicos de alta resolución con sistemas de medición absolutos utilizados garantizan un mecanizado hasta un 20% más rápido con una precisión óptima. Otra ventaja de la serie PRO es que este sistema de máquina está construido a partir de un bastidor de máquina de una sola pieza hecho de concreto de polímero e por lo tanto garantiza la mayor estabilidad posible para el mecanizado sin vibraciones.

Como ya se implementó en el CORiTEC 350i PRO, la serie CORiTEC 350i PRO + también viene con servomotores dinámicos de alta resolución e sistemas de medición absolutos. Para utilizar esta tecnología avanzada e poder aprovechar al máximo todo su potencial, el CORiTEC 350i PRO + está equipado con un potente husillo de fresado híbrido con cojinete de bolas híbrido de 3 kW con refrigeración de agua. Alcanzar la estabilidad e reducir las vibraciones está dado por los enormes soportes en blanco de acero inoxidable. El enfriamiento por agua garantiza una temperatura constante del husillo de fresado, por lo que la expansión térmica del husillo de fresado se minimiza significativamente e permite resultados de fresado aún más precisos.

Ref. H103605
Ref. H103606
Ref. H103607
Ref. H103608
precio a consultar



ASIGA MAX 2

Marca: Asiga

Características: La nueva impresora 3D Asiga Max 2 incorpora tecnologías de formación de capas probadas a nivel mundial, garantizando una consistencia e rendimiento excepcionales en cada impresión. Su sistema de monitoreo activo de capas, junto con la tecnología DLP, asegura un control preciso del grosor de cada capa e una alta confiabilidad en el proceso. Además, su calibración automática de LED UV de 385 nm estándar proporciona años de rendimiento constante. Asiga Max 2 también cuenta con una interfaz de usuario mejorada e sencilla que guía al usuario a través del proceso de impresión con mensajes claros e infografías intuitivas, optimizando así la experiencia del usuario e la eficiencia del trabajo.

Ref. H104537

Precio a consultar

Datos técnicos: Volumen de construcción: 119 × 67 × 75mm(4,69 × 2,64 × 2,95 pulgadas)
 Resolución de píxel: 62 µm
 Tecnología de impresión: DLP (Procesamiento Digital de Luz)
 Fuente de luz: LED UV autocalibrable de 385 nm (opcional 405 nm)
 Compatibilidad de material: Sistema abierto: compatible con más de 500 resinas de fabricantes líderes o la opción de crear resinas propias.
 Software: Asiga Composer, incluye actualizaciones de por vida.
 Formatos de archivo: STL, SLC, PLY, STM (formato de archivo Asiga Stomp)
 Conectividad: Wi-Fi, conexión inalámbrica directa, Ethernet
 Requisitos de energía: 12 V, 10 A, 120 W
 Dimensiones del sistema: 260 × 385 × 370 mm; 19,3 kg (10,2 × 15,2 × 14,5 pulgadas; 42,6 lb)



ULTRA

Marca: Asiga

Características: La nueva impresora 3D ULTRA de Asiga permite imprimir todo tipo de resinas 3D con facilidad. Con el nuevo sistema automático de apertura de puerta sin contacto, será más fácil la colocación de la cuba de resina. Además, con el rápido sistema de cambio de materiales no tendrás que preocuparte de cambiar el FEP más.

Con el calentador incorporada, ULTRA favorece que las impresiones sean más rápidas gracias a que consigue una mayor fluidez de la resina.

Olvidate de calibrar la impresora, con el nuevo sistema de plataforma imantado, calibrado desde fábrica, con el que podrás tener la seguridad del éxito en el resultado.

Con la mejora de la interfaz, podrás imprimir tus rehabilitaciones de una forma más cómoda e segura e en resolución 4K para unas impresiones más precisas.

Con el radiómetro incorporado tendrás la misma cualidad de impresión que el primer día, ya que permite medir la potencia de luz del proyector e aumentarla a medida que pase el tiempo de tu impresora ASIGA.

Ref. H104542

Precio a consultar

Datos técnicos: Construir volumen X, Y, Z: 192 × 108 × 147 mm
 7,55 × 4,25 × 5,78 pulgadas
 Tamaño de píxel: 50 µm
 Tecnología: DLP
 LED UV con calibración automática: 385 nm
 (365 nm e 405 nm disponibles a pedido)
 Compatibilidad de materiales: Utilice cualquiera de las más de 500 resinas calificadas de los principales fabricantes de materiales del mundo o cree la suya propia.
 Software: Software Asiga Composer. Incluye actualizaciones sin coste adicional.
 Entradas de archivo: STL, SLC, PLY, STM (formato de archivo Asiga Stomp)
 Compatibilidad de red: Wifi, conexión inalámbrica directa, Ethernet
 Requerimientos de energía: 100-240 V CA / 500 vatios
 Dimensionamiento del sistema: 353 × 441 × 555 mm | Peso 32,5 kg . 13,9 xx 17,3 x 21,8 pulgadas | Peso 71,5 libras
 Tamaño del paquete: 485 × 615 × 799 mm | Peso 44 kg .. 19 × 24,21 × 31,45 pulgadas | Peso 97 libras
 Garantía: 12 meses de garantía del fabricante
 Apoyo técnico: Soporte técnico ilimitado de por vida incluido

El paquete incluye: Impresora 3D, software Composer, 1 kg de material Asiga, bandeja de construcción de 2 l, cámara de poscurado Asiga Flash, kit de herramientas de calibración

ASIGA PRO 4K

Marca: Asiga

Características: Asiga PRO 4K utiliza la última tecnología de imágenes DLP para lograr las impresiones de mayor tamaño de toda la gama Asiga. Ofrece una precisión flexible, disponible en resoluciones de 65 e 80 micras, integrando en ambos el sistema Smart Position System (SPS™) para obtener unos resultados increíbles.

- Precisión, fiabilidad e velocidad para las aplicaciones de producción más exigentes
- Incorpora la última tecnología de imágenes DLP
- Precisión repetible con la supervisión de procesos de Asiga de tecnologías probadas: SPS™, radiómetro interno, curado de material preciso
- Integración perfecta, pantalla de usuario táctil, manejo simple e intuitivo.

Datos técnicos: Tecnología: DLP
 Tamaño de compilación X, Y, Z:
 PRO 4K65 UV – 176 x 99 x 200 mm.
 PRO 4K80 UV – 217 x 122 x 200 mm.
 Tamaño de píxel X, Y:
 PRO 4K65 UV - 65 µm
 PRO 4K80 UV - 80 µm
 Z Control: 1 µm
 Fuente de luz: LED UV de 385 nm
 Sistema de materiales: Abierto
 Entradas de archivo: STL, SLC, PLY e STM
 Software: Incluye Asiga Composer
 Compatibilidad de red: Wifi e Ethernet
 Tamaño: 465 x 420 x 1370 mm.
 Tamaño empacado: 910 x 640 x 1560 mm.

Ref. HI03414 65 UV
Ref. HI03470 80 UV

Precio a consultar
Precio a consultar



ASIGA PRO 4K ACESSÓRIOS

Ref. HI04192	2L Bandeja de impressão	99,75€
Ref. HI04193	5L Bandeja de impressão	157,50€
Ref. HI04194	10L Bandeja de impressão	252,00€
Ref. HI04004	Asiga max Protección de bandeja – Caja negra 1 u	21,00€
Ref. HI04005	Asiga max Protección de bandeja – Caja negra 10 u	157,50€

ASIGA MAX UV

Marca: Asiga

Características: Impresora 3D avanzada, con una precisión de impressão HD de 62 µm, para la fabricación de ortodoncia, coronas e puentes, guías quirúrgicas, modelos dentales, cubetas e esqueléticos para colar. Ofrece una productividad excepcional en un espacio reducido.

Ref. HI03415 Precio a consultar



Datos técnicos:

Tamaño de compilación X, Y, Z: 119 x 67 x 75 mm.	Entradas de archivo: STL, SLC e Stomp
Tamaño de píxel X, Y: 62 µm	Software: Incluye Asiga Composer
Z Control: 1 µm	Compatibilidad de red: Wifi e Ethernet
Fuente de luz: LED UV de 385 nm	Tamaño: 26 x 38 x 37 cm
Sistema de materiales : Abierto	Peso: 16.5 kg
	Tamaño empacado: 41 x 50 x 48 cm

ASIGA MAX BANDEJA IMPRESSÃO IL

Características: Bandeja de soporte del material de impressão, con distintos volúmenes de capacidad máximos.

Ref. HI03416	1000 ml	95,00€
Ref. HI03417	2000 ml	150,00€
Ref. HI03418	5000 ml	240,00€



POLIMERIZADORA DE LUZ OTOFLASH GI71-N2

Marca: NK Optic
 Características: Disparador de flash para la polimerización rápida e segura de resinas de impressão 3D en atmósfera de gas protector. También indicada para otros materiales fotopolimerizables en el intervalo de onda de luz 300-700nm.

Datos técnicos:

Suministro eléctrico: 230v a 50/60 Hz
 Potencia: 250 W
 Longitud de luz emitida: 300-700 nm

Frecuencia del flash: 10 flashes por segundo
 Clase de gas/tipo nitrógeno: N2/2.6
 Presión del gas: 1,0 – 1,2 bar
 Flujo de gas: 10 l/min
 Dimensiones exteriores: 31 x 31 x 14 cm
 Dimensiones interiores: 12 x 12 x 5 cm
 Peso: 6 kg

Suministro:

Otoflash completo con conexión de gas.

Ref. HI03402
3.441,38€



Impresora 3D

SOL

Marca: Ackuretta

Características: La solución perfecta en el consultorio para la odontología digital en el mismo día. SOL establece el estándar para la impresión 3D de alta velocidad e alta precisión. Logre tres veces la velocidad de una impresora LCD normal e maximice la precisión gracias a su uniformidad de luz LED del 95+%. El LED dinámico selecciona automáticamente las áreas de curado para mejorar la precisión e prolongar la vida útil de los componentes.

Ref. HI04243

8.998,00€



Impresora 3D

SOL PLUS

Marca: Ackuretta

Características: La impresora Sol Plus está diseñada para potenciar los flujos de trabajo de impresión 3D dental. Su rendimiento inigualable de SOL Plus es ideal para modelos dentales de arcada completa e resinas validadas de primera clase, donde poder imprimir coronas permanentes biocompatibles, puentes, férulas, dentaduras postizas e más. Diseñada para imprimir de manera eficiente hasta 8 modelos dentales clínicamente precisos a la vez en forma horizontal o 28 en forma vertical en menos de 4 horas, SOL Plus es una impresora potente que permite a los consultorios dentales de alta producción imprimir e satisfacer incluso los flujos de trabajo más exigentes.

Con un tamaño más grande que otros modelos de Ackuretta, la plataforma de construcción permite imprimir más estructuras al mismo tiempo e recuperar al máximo la resina sobrante con su inclinación en posición inicial.

Ref. HI04514

10.500,00€



Impresora 3D



CLEANI

Marca: Ackuretta

Características: Cleani está diseñado con tanques dobles para un proceso de limpieza de dos etapas que permite lavados intensos e finos. Con un flujo de trabajo que es tres veces más rápido, Cleani consume un 50% menos de alcohol que un lavado manual e elimina eficazmente el 90% de las resinas sin curar de las impresiones.

Ref. HI04225

1.112,00€

FORNO UV CURIE

Marca: Ackuretta

Características: La Lampara CURIE Iluminando tus creaciones.

Curie está equipado con un sofisticado sistema de gestión de fuentes de luz ultravioleta que permite a los usuarios hacer más en menos tiempo e espacio Ideal para profesionales de la odontología que se toman en serio la biocompatibilidad e preocuparse por la seguridad del paciente.

Espacio de curado eficiente.

Espacio perfecto en la cámara de curado para clínicas e laboratorios dentales con rigurosos flujos de trabajo.

Prueba del futuro.

Equipado con una tarjeta SD.

Lector para actualizar material ajustes e tiempos de post-curado.

Precisión e consistencia

Tiempos de curado óptimos precargados base de datos disponible en el turno de un dial e el toque de un botón.

Rendimiento superior

Fuente de luz ultravioleta inteligente sistema de gestión para eficiencia energética maximizada e la intensidad de luz ideal para evitar cualquier deformación.

Especificaciones técnicas:

Potencia : 100-240 VAC/ 50-60HZ

Rango de polimerización: 365,385, 405 nm

Dimensiones: 200x200x160mm

Dimensiones cuba: 142x145x 80 mm

Potencia led: 70 w

Tiempo de curación: 1 sec- 20 min

Peso: 3 kg

Ref. HI04292

2.249,00€



Forno UV



Forno UV

CURIE PLUS E NFINITY

Marca: Ackuretta

Características: El CURIE Plus es un innovador horno de curado UV diseñado específicamente para la odontología digital. Este sistema de fotopolimerización, que utiliza nitrógeno con una matriz mixta de LEDs que emiten luz en longitudes de onda de 365, 385 e 405 nm, garantiza resultados excepcionales en la polimerización de resinas dentales. El CURIE Plus ha sido desarrollado para ofrecer resultados consistentes, de alta calidad e biocompatibles, siendo ideal tanto para la producción de indicaciones permanentes como provisório.

Certificado como dispositivo médico de Clase IIa, lo que garantiza que cumple con los estrictos estándares internacionales de biocompatibilidad e seguridad. Este certificado respalda su uso en odontología, asegurando que las resinas e materiales curados con este sistema sean completamente seguros para los pacientes. Además, el CURIE Plus ha sido validado con las resinas dentales líderes del sector, lo que significa que el curado se realiza de manera fiable e consistente, asegurando la durabilidad e funcionalidad de los trabajos realizados.

Ha sido diseñado pensando en la facilidad de uso. Su interfaz de usuario intuitiva y su pantalla táctil de 5 pulgadas permiten un control sencillo e rápido del proceso de curado. Además, el acceso instantáneo a actualizaciones inalámbricas e a la biblioteca de resinas validadas en la nube asegura que cada sesión de polimerización se optimice según las resinas e materiales específicos que se estén utilizando.

La puerta de la cámara de un solo toque es otro de los elementos que hace que el CURIE Plus sea muy fácil de operar. Esta puerta está diseñada para evitar las fugas de luz UV, lo que garantiza que el curado sea efectivo e seguro durante todo el proceso.

Ref. HI04384 CURIE PLUS.

3.123,75€

Ref. HI04385 NFINITY NITROGEN GENERATOR

2.498,75€

Accesórios para impressoras 3D



AGITADOR DE RESINA

Marca: Mestra

Características: Dispositivo práctico e económico para el agitado de botellas de resina. El movimiento es doblemente giratorio, por lo que la acción de mezcla es suave e altamente eficiente. Las características de la resina no se llegan a alterar debido a un movimiento excesivamente enérgico.

Contar con una resina homogéneamente mezclada es indispensable para conseguir un excelente trabajo de impressão. La máquina es silenciosa e dispone de regulador de velocidad de giro.

Ref. HI03461

426,75€

Datos técnicos:

Alto: 103 mm.
Diámetro: 253 mm.
Fondo: 480 mm.
Peso: 3,12 kg

Accesórios para impressoras 3D



BANDEJA ASIGA MAX LIFT 1L

Marca: Asiga

Características: La bandeja de material LIFT™ es una bandeja para impresoras Asiga MAX de 1L. LIFT™ mantienen una capa de resina líquida no polimerizada en la interfaz de curado reduciendo las fuerzas de desprendimiento del FEP con la plataforma de construcción, lo que permite distancias de separación más pequeñas, tiempos de impressão más rápidos e una vida útil más prolongada de la bandeja. La interfaz líquida de la bandeja de material LIFT™ también protege la película, extendiendo la vida útil de esta. Disponible en formatos estándar e UltraGLOSS para adaptarse a su flujo de trabajo actual.

Ref. HI04624

619,00€

Accesórios para impressoras 3D



BANDEJA ASIGA MAX ULTRAGLOSS LIFT 1L

Marca: Asiga

Características: La bandeja de material LIFT™ ULTRAGLOSS es una bandeja para impresoras Asiga MAX de 1L. LIFT™ mantienen una capa de resina líquida no polimerizada en la interfaz de curado reduciendo las fuerzas de desprendimiento del FEP con la plataforma de construcción, lo que permite distancias de separación más pequeñas, tiempos de impressão más rápidos e una vida útil más prolongada de la bandeja. La interfaz líquida de la bandeja de material LIFT™ también protege la película, extendiendo la vida útil de esta. Además con el FEP ULTRAGLOSS, obtendremos resultados inmejorables para resinas transparentes donde conseguiremos que nuestras estructuras tengan una acabado más brillante.

Ref. HI04625

619,00€

Complementos sinterização de zirconio

LAMPARA PARA SECADO DE CIRCONIO

Marca: Mestra

Características: La lámpara de secado para circonio, es una lámpara de rayos infrarrojos con radiación térmica.

Sirve para secar las estructuras de circonio después de la inmersión en el líquido colorante, para evitar la corrosión de las resistencias del horno de sinterização a causa del ácido que contiene el líquido.

El tiempo de secado de las estructuras depende del tipo de estructura.

Para puentes hasta 5 elementos, se aconseja un tiempo de secado de 45 minutos para los puentes a partir de 5 elementos, 90 minutos.

Lámpara fabricada en aluminio. Se aconseja mantener la lámpara a 45-53 cm de distancia del material.

Alto mínimo: 560mm / Alto máximo: 705mm / Ancho: 350mm / Fondo: 380mm / Peso: 1,15Kg. / Material: Aluminio / Tensión: 220-240V 50-60Hz / Potencia: 275W.

Ref. H92244

158,60€



-2%
pedidos
superiores
a 300€*

-3%
pedidos
superiores
a 500€*

-5%
pedidos
superiores
a 1.000€*

EXCLUSIVO LOJA ONLINE

*Descontos acumuláveis às ofertas mensais sobre o PVP.

ASPIRADOR SILENT COMPACT CAM

Marca: Renfert

Características: Sistema de aspiración ideado especialmente para el uso con equipos dentales CAM compactos.

Ref. H92897

1.632,00€

Ref. H92898 Cable para VHF, Wieland, Shera, Zfx e Goldquadrat.

65,52€

Ref. H92906 Cable para Roland.

65,52€

Ventajas:

- Sin necesidad de cambiar el saco recoge polvo gracias a una técnica de filtrado sin bolsa, la que incluye la limpieza mecánica del filtro.
- Reducción de ruido mediante una turbina completamente aislada.
- Integración fácil gracias a un diseño compacto.
- Cortos periodos de inactividad gracias a la posibilidad de cambiar el motor de manera autónoma e en pocos minutos.

Detalles:

- Comunicación bidireccional entre la aspiración e la máquina CAM gracias a la interfaz PLC.
- Rendimiento de aspiración optimizado para los procesos en equipos CAD/CAM compactos.

Datos técnicos:

- Tensión de red: 220-240V
- Tensión nominal: 230V
- Potencia absorbida de la turbina: 490W
- Caudal: 2.500l/min. (Máx.)
- Presión negativa: 21,9 kPa (Máx.)

- Nivel acústico: 55 dB (A)
- Capacidad cajón polvo: 2,6l
- Dimensiones: 24,5cm(ancho) 44cm(altura) 50cm(profundidad)
- Peso: 13,2kg.

Accesorios:
Filtro fino Ref. H64807
H92918 Rec. motor

Suministro:

- Aspiração Silent Compact, Tubo de aspiración 2 metros e 2 manguitos terminales

Aspiração



ASPIRADOR SILENT POWERCAM EC

Marca: Renfert

Características: Unidad de aspiración ultra potente con motor EC, sistema sin bolsas e tecnología de filtrado ultrafino, adecuado para uso frecuente de sistemas CAM.

Ventajas:

- Funcionamiento fiable gracias al motor EC de bajo mantenimiento con 5000 horas de uso garantizadas.
- Adecuado para la aspiración de sistemas CAM que requieran un alto rendimiento gracias al potente motor con un caudal de 4000l/min.
- Sistema de trabajo cómodo debido a la intercomunicación entre el sistema CAM e la unidad de aspiración mediante el control PLC.

Detalles:

- Gracias a la tecnología de filtrado ultrafino no es necesario hacer cambio de bolsa, incluye la limpieza automática de los filtros.
- Eliminación segura de polvo de fresado con la ayuda de la bolsa de basura.
- Bajo nivel de ruido de trabajo 54,3 dB (A).

Ref. H92922

3.204,00€

Datos técnicos:
Tensión de red: 220-240V
Potencia de aspiración: 1610 W
Presión máxima: 4,5 Bar/ 8 Bar
Caudal: 3.984l/min. (Máx.)

Nivel acústico: 54,3 dB (A)
Ø conexión de aspiración: solo conexión interior 42 mm.
Capacidad cajón polvo: 7l
Dimensiones: 27cm(ancho) 53,5cm(altura)

54cm(profundidad)
Peso: 18kg.
Accesorios:
H92921 Rec. motor



Aspiração



Compresores CAD CAM

COMPRESOR 3 CILINDROS SECADOR CADCAM

Marca: Cattani

Características: Compresor sin aceite e sistemas de secamiento de aire comprimido. Indicado especialmente para Fresadoras CAD CAM gracias a la válvula de seguridad montada en el calderín calibrada a 10 bar.

Ref. H100499

Precio a consultar

Datos técnicos:
Aire efectivo suministrado: 238 l/min.
Capacidad calderín: 45 l.
Motor monofase 50 Hz-10,2 A
Potencia: 1,5 kW.
Con secador de aire.
Nivel sonoro: 73,6 dB(A)
Dimensiones: 62x52x75 cm
Peso: 64 kg

Valores de caudales de aire comprimido según la escala de presión:
3 bar – 265 l/min
4 bar – 250 l/min
5 bar – 238 l/min
6 bar – 217 l/min
7 bar – 200 l/min
8 bar – 190 l/min
9 bar – 180 l/min
10 bar – 175 l/min



Compresores CAD CAM

DÜRR DUO 230V

Marca: Dürr

Características: Ofrece una solución confiable e avanzada para generar aire comprimido en clínicas dentales, cumpliendo con los más altos estándares de higiene. Estos compresores, libres de lubricación con aceite, están diseñados para satisfacer las exigencias de la tecnología dental moderna.

Equipados con un secador de membrana, garantizan un flujo constante de aire comprimido seco, incluso durante un uso prolongado, asegurando un rendimiento óptimo.

Con tecnología de émbolo lineal, estos equipos innovadores eliminan la necesidad de lubricantes tradicionales. Dentro de la línea, el modelo DUO se distingue como un referente en compactos, combinando eficiencia e versatilidad gracias a su diseño de dos cilindros en V e un depósito de 20 litros, ideal para atender a dos estaciones de trabajo simultáneamente.

Ref. H021300

Precio a consultar

Datos técnicos:
Caudal de aire: 125/145 l/min.
Capacidad del depósito: 20 litros.
Presión operativa: entre 6 e 7,8 bar.
Tensión de alimentación: 230 V.

Frecuencia: 50/60 Hz.
Nivel de ruido: 68 dBA (51 dBA con mueble).
Dimensiones: 69 cm (ancho) x 49 cm (alto) x 47 cm (profundidad).
Peso: 50 kg.

Descontos por
ESCALÃO

Quanto mais
comprar,
mais pode
poupar!

EXCLUSIVO LOJA ONLINE

Todos os nossos descontos são acumuláveis

Até
-5%
pedidos superiores
a 1.000€*

EXCLUSIVO LOJA ONLINE

*Descontos acumuláveis às ofertas mensais sobre o PVP.

Fornos de sinterizar zirconio



HORNO SINTERIZACIÓN LHT03/17D

Marca: Nabertherm

Características: Forno de alta temperatura ideal para la sinterización de puentes e coronas de óxido de zirconio translúcido hasta 1.650°C.

Ref. HI41705

Precio a consultar

Ventajas:

- Control exacto de la temperatura también el margen de temperatura inferior para el secado.
- Unidad de conexión con tiristores en funcionamiento de retraso de fase.
- Puede apilar hasta tres recipientes.
- Salida de aire de escape en el techo.
- Cámara del horno revestida con excelente material de fibra.
- Carcasa de doble pared con refrigeración adicional para bajas temperaturas.
- Carcasa de chapas estructurales de acero inoxidable

Detalles:

- Conexión monofásica.
- Temperatura máxima 1.650°C
- 60 minutos hasta alcanzar temperatura máxima (1.650°C)

Datos técnicos:

- Potencia: 3,0kW
- Volumen: 2 l.
- Medidas exteriores: 470x620x770+260(Abierto).
- Medidas interiores: 135x155x200
- Peso: 75 kg

Suministro: Incluye starter set para la carga de piezas de zirconio.

Accesorios:

- HI41702 Recipiente.
- HI41703 Tapa recipiente.

Fornos de sinterizar zirconio



FORNO SINTERIZAR ZIRCONIO LHT02/17LB SPEED

Marca: Nabertherm

Características: Forno de alta temperatura especialmente apto para la sinterización de óxido de zirconio translúcido con una temperatura de trabajo máxima de hasta 1.650°C.

Ref. HI41707

Precio a consultar

Ventajas:

- Equipado con un sistema de enfriamiento rápido.
- Pueden realizar tiempos de ciclo inferior a 2h (depende carga).
- Plataforma elevadora de accionamiento eléctrico que facilita la carga del horno.
- Calentamiento circundante de la cámara del horno cilíndrica garantiza la distribución uniforme de la temperatura.

- Elementos calefactores de disilicuro de molibdeno que protegen los trabajos de la contaminación química.
- Puede apilar hasta tres recipientes.

Detalles:

- Conexión monofásica.
- Temperatura máxima 1.650°C
- 80 minutos hasta alcanzar temperatura máxima (1.650°C)

- Salida de aire de escape en el techo
- Función de secado, con el arranque del programa, la solera se pone en posición de calentamiento y se cierra automáticamente a 500°C.

Datos técnicos:

- Potencia: 3,3kW
- Volumen: 2 l, mesa de gran base.
- Medidas exteriores: 540x610x740

Medidas interiores: Ø120x130mm.
Peso: 85 kg

Suministro: Incluye starter set para la carga de piezas de zirconio.

Accesorios:

- HI41702 Recipiente.
- HI41703 Tapa recipiente.



FORNO SINTERIZAR ZIRCONIO LHT02/17LB SPEED

Marca: Nabertherm

Características: Sistema abierto de programas para sinterizar restauraciones de cromo cobalto hasta una temperatura de 1.300 °C. El material se coloca en una campana especial e se somete a un tratamiento térmico en atmósfera de argón.

Ref. H141708

Precio a consultar

Detalles:

- Enfriamiento rápido mediante aire comprimido.
- Atmósfera prácticamente libre de oxígeno e de bajo consumo de argón gracias a su construcción combinada con perlas de sinterizaçãõ.

Suministro:

Forno LT02/13CR, perlas de sinterizar Ø 1,25 mm. (200 g), pinzas especiales.

Datos técnicos:

- Potencia: 2,2 kW
- T. Máx: 1.300 °C
- Minutos hasta T.Máx: 35 min
- Volumen: 1,9 litros
- Peso: 25 kg.
- Dimensiones internas: 130 x 130 x 130 mm.
- Dimensiones externas: 422 x 320 x 430 mm.

FORNO SINTERIZAR ZIRCONIO LHT02/17LB SPEED

Marca: Nabertherm

Características: Nueva línea de modelos de fornos Mihm Vogt para solucionar el problema de la sinterizaçãõ en todos los laboratorios de prótesis.

La continuidad en los estándares tecnológicos utilizando los métodos de fabricación más modernos se consigue que los productos finales reúnan los requisitos que exigen los clientes protésicos.

MIHM-VOGT le ofrece fornos de sinterizaçãõ en diferentes series con diferentes variantes de modelos para sus tareas diarias, desde pequeños laboratorios dentales hasta centros de fresado. Esto le da la libertad de elegir e procesar zirconia e metales sinterizados NEM. El control del dispositivo libremente programable le ofrece un alto grado de flexibilidad e se puede utilizar tanto para la sinterizaçãõ convencional de larga duración como para la sinterizaçãõ SPEED. La función de temporizador le permite programar procesos de sinterizaçãõ fuera de sus tiempos de producción habituales para que pueda coordinar de manera óptima los procesos de trabajo.

Además de los fornos de sinterizaçãõ, MIHM-VOGT también le proporciona una variedad de consumibles e ayudas de sinterizaçãõ. Si tiene alguna pregunta sobre uno de nuestros productos CAD / CAM, nuestros socios comerciales o nuestro equipo están a su disposición.

Precio a consultar



	TABEO-1/M/ ZIRKON 100 Ref. H92320	TABEO-2/M/ ZIRKON 100 Ref. H143103	HTS-2/M/ ZIRKON-120 Ref. H143111	HT-2/M/ ZIRKON-120 Ref. H143112	TABEO-1/M/ METAL-100 Ref. H92334	HTS-2/M/ METAL-120 Ref. H143113
Capacidad	1X100 / 30mm.	3X120 / 30mm.	2X100 / 30mm.	3X120 / 30mm.	1X100mm.	1X120mm.
Procesamiento	Classic	Classic	Classic / Speed	Classic / Speed	Metal / Argón	Metal / Argón
Temperatura máxima	1650°C	1650°C	1650°C	1650°C	1400°C	1400°C
Velocidad máxima de calentamiento	25°C / MIN	25°C / MIN	30°C / MIN	30°C / MIN	40°C / MIN	40°C / MIN
Resistencias / cantidad	Mosi2 / 4	Mosi2 / 4	Mosi2 / 4	Mosi2 / 6	Mosi2 / 4	Mosi2 / 4
Rango de voltages	220 / 240	220 / 240	220 / 240	220 / 240	220 / 240	22 / 240
Peso	55 kg.	80 kg.	60 kg.	74 kg.	80 kg.	56 kg.
Dimensiones L/P/A	400 / 400 / 600	480 / 460 / 680	390 / 500 / 790	500 / 560 / 820	530 / 460 / 680	390 / 500 / 790

Fornos de sinterizar zirconio



MV-R

Marca: Mihm Vogt

Características: La combinación óptima de tecnología probada e innovaciones orientadas al futuro.

Debido al importante desarrollo adicional de nuestra tecnología de calentamiento, hemos logrado una velocidad de calentamiento de hasta 200 ° C / min e, por lo tanto, podemos satisfacer las demandas de nuestros clientes de tiempos de sinterizaçao más cortos. En 200 posiciones de programa se puede visualizar cualquier programa de sinterizaçao, cada uno con 10 niveles de programación posibles.

Pantalla táctil de 7" de diseño claro, le guía a través de los niveles de menú individuales en sencillos pasos e permite una programación rápida de los parámetros de cada material.

Ref. H143114

Precio a consultar

Datos técnicos:

- Capacidad: 2X100/30 mm
- Procesamiento: Classic/speed/S +.
- Temp Max: 1650°C
- Velocidad máxima calentamiento: 0°C-900°C= 200°/min

- 901°C-1200°C= 150°/min
- 1201°C-1650°C=125°/min
- Resistencias/cantidad: Mosi2/4
- Rango de voltaje: 200/240
- Peso: 65 Kg
- Dimensiones L/P/A: 390/540/780 mm

Fornos de sinterizar zirconio



**FORNO SINTERIZADO
TABEO-2/M/ZIRKON-120**

Marca: Mihm Vogt

Características: Forno de sinterizaçao compacto de alta temperatura hasta 1.650°C. Equipado con 4 resistencias de disilicato de molibdeno para el calentamiento permitiendo elevar la temperatura al máximo. La ejecución regular de los programas de precalentamiento evita la posible decoloración de las restauraciones e incrementan la duración de las resistencia e cámara de calentamiento.

Ref. H143103

Precio a consultar

Ventajas:

- Alta pureza de las resistencias de disilicato de molibdeno.
- Máxima temperatura de 1650°C
- Programa de control de temperatura (sólo con el test - kit)
- Programa de purgado de la cámara
- Regenerador de resistencia

Datos técnicos:

- Rango de precisión de temperatura 1500°C +/- 3°C

- Suministro eléctrico: 200-240 V; 50/60 Hz
- Potencia: 1.800 W
- Temperatura máxima: 1.650°C
- Velocidad de calentamiento: 25°/min
- Elementos: 4 elementos calefactores estándar
- Dimensiones: 48x46x68 cm
- Dimensiones interiores: 3bandejas de ø 120 x 30 mm.
- Peso: 80 kg

Fornos de sinterizar zirconio



FORNO SINTER CR-CO TABEO-1/M/METAL-100

Marca: Minm - Vogt

Características: Forno de concepto de amplios requerimientos, no sólo es fiable e eficiente, sino además se ha adaptado a los nuevos materiales disponibles en el mercado.

Ref. H92334

Precio a consultar

Ventajas:

- Programa nocturno.
- Control de temperatura

Detalles:

- Temperatura máxima 1650°C
- Elementos de calentamiento: MoSi

Datos técnicos:

- Volumen cámara de sinterizado: 3 bandejas de 120 x 30 mm. de diámetro.
- Suministro eléctrico: 200-240v; 50/60Hz
- Potencia: 1800W máximo

- Dimensiones: 480 x 460 x 680 mm.
- Peso: 80Kg

Suministro e Acessórios:

- Forno
- Cable de alimentación
- Sistema de sinterizaçao de metal
- Cubetas de sinterizaçao YTZ
- Tubo de suministro de argón
- Pinzas de crisol

Poupe tempo,
poupe dinheiro
Loja online

Conheça as vantagens de comprar
na nossa loja online!



SAIBA MAIS AQUI

www.montellano.pt

FORNO SINTERIZAR VITA ZYRCOMAT 6000 MS

Marca: Vita

Características: Íntegramente desarrollado e fabricado en Alemania, el VITA ZYRCOMAT 6000 MS garantiza la calidad e la fiabilidad acostumbradas de VITA. El horno de sinterizaçãõ ofrece tres modos de sinterizaçãõ libremente seleccionables: alta velocidad, convencional e definido por el usuario. Gracias a ello, se mantiene la flexibilidad en todo momento. Adaptado a los materiales VITA, así como a todas las cerâmicas dentales para estructuras con base de ZrO2 e Al2O3 disponibles en el mercado, este horno de sinterizaçãõ de alta temperatura establece un nuevo referente en cuanto a facilidad de manejo e ergonomía. Una varilla luminosa de LED e una serie de señales acústicas libremente ajustables informan de forma fiable, incluso desde la distancia, del estado de la cocciõn. También el sistema de escape de aire marca nuevas pautas: gracias al diseño inteligente del aparato, el calor ascendente no afecta a los componentes electrónicos. De este modo se evitan eficazmente los daños a los elementos calefactores e electrónicos.

Ref. H52210

Precio a consultar



Ventajas:

- Una distribución homogénea del calor en la cámara de sinterizaçãõ.
- Una calibración totalmente automática con una precisión de temperatura garantizada (VITA Autoadjust).
- Una larga vida útil e un funcionamiento con bajo consumo de corriente sostenido (VITA Energy Efficiency).
- Una sinterizaçãõ respetuosa de todos los materiales habituales, p. ej., dióxido de zirconio blanco e altamente translúcido o precolorado industrial o manualmente, para obtener unos resultados de sinterizaçãõ convincentes e constantes en todos los modos.

- Sinterización de alta velocidad en 80 minutos (VITA HighSpeed).
- Sinterización de alta velocidad de estructuras de puentes de hasta 14 piezas.
- Sinterización de todas las cerâmicas dentales para estructuras con base de ZrO2 e Al2O3.
- Sinterización respetuosa con el material en todos los modos gracias al enfriamiento controlado a 400 °C.
- Presecado a baja temperatura integrado (VITA PreDry) con transición fluida al proceso de sinterizaçãõ.
- La opción de ampliación modular del sistema para lograr mayor flexibilidad e rentabilidad.

FORNO PARA CIRCONIO - MICROONDAS

Marca: Mestra

Características: Forno de sinterizado con calentamiento por microondas. El tiempo total de sinterizaçãõ es de unas 4 horas.

Tiempo de sinterizaçãõ hasta 1150°C

Refrigeración hasta 300°C

A diferencia de los fornos convencionales, en los que el calor pasa desde el exterior de la estructura al interior, en el horno microondas, el calor se genera en todos los puntos de la estructura, de modo que la temperatura se logra de manera más uniforme. La estructura sinterizada resultante es más limpia, resistente e precisa, ya que no hay corrientes de aire durante el calentamiento.

En un horno tradicional, el calentamiento debe hacerse poco a poco respetando los niveles para que la temperatura se distribuya uniformemente por la prótesis. De ahí la larga duración de los programas de sinterizaçãõ.

Excelentes ahorros de mantenimiento debido a una menor potencia, menor número de componentes, e menor tamaño. Tampoco lleva las frágiles e costosas resistencias de silicato de molibdeno.

Consumo muy reducido: aproximadamente 800 / 1100 W durante la práctica totalidad del ciclo.

Posibilidad de realizar varios ciclos de producción en el mismo día. La capacidad de producción aumenta drásticamente.

Extremadamente fácil de operar: se pulsa un botón e listo.

Prácticamente no desprende calor, lo que se agradece durante el verano en recintos cerrados.

Ref. H2700

Precio a consultar



Datos técnicos:

Dimensiones: 385 (W) x 440 (D) x 547(H) mm.
Peso: 31 kg

Alimentación: AC 230v, 50Hz
Fusible: 15ª
Potencia: 2000W

Temperatura máxima: 1.550°C.

Complementos de fornos de sinterizar zirconio

Complementos de fornos de sinterizar zirconio



PLATAFORMA PROGRAMAT DOSTRO TRAY PSI600

Marca: Ivoclar

Características: Plataforma de sinterizaçãõ para Programat S1600. Puede sinterizar hasta un 40% más de piezas por programa, aumentando en gran medida la eficiencia del horno. Los fornos Programat S1600 incluyen la nueva plataforma Dostro-tray de fábrica.

Ref. H92324

556,33€



Ref. H141702



Ref. H141703



Ref. H141697



Ref. H141698



Ref. H141699

BANDEJAS DE SINTERIZAÇÃõ NABERTHERM

Marca: Nabertherm

Características: Para cargar los trabajos de óxido de zirconio se recomienda los recipientes de carga. El material es muy resistente a los cambios de temperatura e permite un uso con tiempos de calentamiento e enfriamiento cortos.

Ref. H141702 Cuadrado. 110 x 7 5x 30 mm.

173,08€

Ref. H141703 Tapa cuadrado

42,69€

Ref. H141697 Kit 2 bandejas y 2 anillos

214,62€

Ref. H141698 Bandeja redonda Ø115 mm.

66,92€

Ref. H141699 Anillo distanciador de ventilación

40,38€

Complementos de fornos de sinterizar zirconio



PLATAFORMA PROGRAMAT DOSTRO TRAY PSI600

Marca: Mihm Vogt

Características: Bandeja de sinterizaçãõ de zirconio compatible con todo tipo de fornos. Material resistente a altas temperaturas.

Ref. H92327 Ø100/30 mm.

170,92€

Ref. H92328 Tapa Ø100/4 mm.

148,75€

Complementos de fornos de sinterizar zirconio



BOLAS DE SINTERIZAÇÃõ

Marca: Mihm Vogt

Características: Bolas de óxido de zirconio para la sinterizaçãõ. Envase 200 gr.

Ref. H92326 Ø2mm.

181,86€

Complementos de fornos de sinterizar zirconio



BANDEJA SINTERRIZACION METAL

Marca: Mihm Vogt

Características: Temperatura máxima 1550°C.

Ref. H92360 KIT 100mm

2.135,36€



Complementos de fornos de sinterizar zirconio

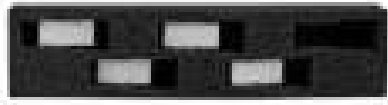

SOPORTE PARA BANDEJAS SINTERIZACION

Marca: Vita
 Características: Juego de 4 piezas de soportes para bandeja de sinterización. Contenido; 4 unidades

Ref. H52318 **47,55€**



Complementos de fornos de sinterizar zirconio



BANDEJA SINTERIZACION PARA ZYRCOMAT MS

Marca: Vita
 Características: Juego de 4 piezas de soportes para bandeja de sinterización. Contenido; 4 unidades

Ref. H52319 **314,60€**

**Poupe tempo,
 poupe dinheiro**
 Loja online

Conheça as vantagens de comprar na nossa loja online!



SAIBA MAIS AQUI

www.montellano.pt

SIGA-NOS

Fique a par das nossas **promoções** e **novidades**



DESCONTOS POR ESCALÃO

-2%
 pedidos superiores a 300€*

-3%
 pedidos superiores a 500€*

-5%
 pedidos superiores a 1.000€*

EXCLUSIVO LOJA ONLINE

*Descontos acumuláveis às ofertas mensais sobre o PVP.



proclinic

Die spacer

proclinic

Base
2.5 kg

Trimmer for die spacer

2

Consumiveis de elaboração de modelos

Abrillantador de modelos	151
Acessórios para silicones	148
Aditivos para gesso	157
Alginatos	133
Verniz espaçadores	157
Desinfecção	174
Disco diamante separar muñones	174
Disolvente de gesso e alginato	156
Endurecedor de modelos	153
Endurecedor de muñones	157
Gesso para articulación	122
Gesso para CAD CAM	132
Gesso para mufla	122
Gesso para ortodontia	131
Gesso para prótese fixa	126
Gesso para prótese removível e esqueléticos	124
Gesso para zócalos	130
Brocas para pins	174
Gel de duplicação	149
Adesivos	169
Pins	167
Pranchas	159
Pranchas fotopolimerizables	159
Pranchas termoconformables	161
Redutores de tensão	155
Separador de acrílico	153
Separador de gesso-cera	152
Separador de gesso-cerâmica	151
Separador modelos 3D	155
Separador gesso-gesso	151
Silicones de adição	135
Silicones de condensación	143
Silicones para cuellos	145
Silicones para máscaras gingivales	146
Sistema para hacer modelos desmontables	171
Sistemas de montaje	170
Zocaladores	173

Gesso para mufla



PARIS-BLANC GESSO

Marca: Protechno
Características: Color blanco. Tipo II.

Ref. H00051 Caja 18 kg.

42,30€

Proporción de mezcla: 50 ml.-100gr
Tiempo de trabajo: 3' / 5'-7'
Expansión de fraguado: 0,29%

Gesso para mufla



MUFLA-GIPS ESCAYOLA LÍQUIDA

Marca: Protechno
Características: Color blanco. Tipo II.

Ref. H00059 Caja 20 kg.

48,00€

Gesso líquido especial para enmuflado sin necesidad de vibración. Tipo 2. Ventajas: Fluye por todos los espacios de la mufla, sin necesidad de vibración./ Reproducción de gran fidelidad de los espacios interdentes y caracterizaciones del paladar./ No hay necesidad de hacer frentes de silicone./ Ahorro de tiempo en todo el proceso e posterior desbastado de resina./ Enmuflados compactos sin poros./ Especialmente indicado para muflas de inyección y microondas./ Mejora la separación gracias a la ausencia de poros./ Fácil extracción posterior.

Datos técnicos:
Proporción de mezcla: 35/40ml-100gr
Tiempo de trabajo: 3' / 8'
Expansión de fraguado: 0,30%
Resistencia a la compresión (1h): 15 MPa



Gesso para articulación

GESO ARTICULAR BLANCO TIPO III

Marca: Proclinic
Características: Color blanco nieve. Tipo III.
Gesso especial para articulaciones de precisión.
Proporción de mezcla: 28ml-100gr.
Tiempo de mezcla: máquina 15"/ manual 1'
Tiempo de trabajo: 3'
Tiempo de fraguado: 4' / 5'
Expansión de fraguado: 0,03% (2h)
Resistencia a la compresión (1h): 22 MPa



Desde
36,30€
5 kg.

Ref. H62031 Caja de 5 kg.
Ref. H32031 Caja de 20 kg.

36,30€
61,70€

Gesso para articulación



QUICK ROCK ESCAYOLA

Marca: Protechno
Características: Color Blanco. Tipo III.

Ref. H00115 10 kg. (5 bolsas x 2 kg.)
Ref. H00110 Bidón 15 kg.

44,20€
60,20€

Gesso especial articulación de fraguado rápido e muy baja expansión. Tipo 3

Proporción de mezcla: 30ml-100gr
Tiempo de trabajo: 90" / 3'
Expansión de fraguado: 0,01%
Resistencia a la compresión (1h): 25 MPa

Gesso para articulación



GESSO ARTIKULATION

Marca: Ernst Hinrichs
 Características: Color blanco. Tipo II.

Ref. H00049 Caja de 20 gr.

49,90€

Proporción de mezcla: 40ml-100gr
 Tiempo de trabajo: 3'
 Tiempo de fraguado: 4' / 5'
 Expansión de fraguado: 0,04%
 Resistencia a la compresión (1h): 20 MPa

Até
-5%
 pedidos superiores
 a 1.000€*

EXCLUSIVO LOJA ONLINE
 *Descontos acumuláveis às ofertas mensais sobre o PVP.

Gesso para articulación



Gesso para articulación

GESSO SNOW PLASTER TIPO I

Marca: Proclinic
 Características: Color blanco. Tipo I.
 Gesso blanquísimo para articulación, modelos de estudio de ortodontia e soldaduras.
 Proporción de mezcla: 94ml-100gr
 Tiempo de trabajo: 4'
 Tiempo de fraguado: 8'
 Expansión de fraguado: 0,05% (2h)
 Resistencia a la compresión (1h): 9 MPa



Desde
51,31€
 4,5 Kg

Ref. H62038 Caja 4,5 kg.
 Ref. H62039 Caja 20 kg.

51,31€
126,89€

Gesso para articulación



SNOW-WHITE PLASTER 2

Marca: Kerr
 Características: Color blanco. Tipo II.

Ref. 0334 Bidón de 4,5 kg. **47,46€**
 Ref. 0337 Bidón de 20 kg. **124,34€**

Escayola de fraguado rápido para impresiones. También para articulaciones.

Proporción de mezcla: 94ml-100gr
 Tiempo de fraguado: 3' / 5'
 Expansión de fraguado: 0,12%
 Resistencia a la compresión (1h): 25 kg/cm2



Gesso para prótese removível e esqueléticos

GESSO NATURAL DURO TIPO III

Marca: Proclinic

Características: Gesso especial natural tipo III para prótese removível.

Desde
25,77€

Caja de 25 kg.

Ref. H62011 Amarillo.

79,20€

Ref. H62012 Azul.

79,20€

Ref. H62013 Rosa.

79,20€

Caja de 5 kg.

Ref. H62027 Amarillo.

25,77€

Ref. H62028 Azul.

25,77€

Ref. H62029 Rosa.

25,77€



Datos técnicos:
Proporción de mezcla: 26ml-100gr
Tiempo de trabajo: 4' 30"-6'
Fraguado final: 8'-14'

Expansión de fraguado: 0,10%
Resistencia a la compresión (1h): 33 MPa
Tiempo de mezcla bajo vacío: 30"
Tiempo de mezcla manual: 60"

Instrucciones: Poner agua en un taza e añadir lentamente el polvo según la proporción recomendada. Se recomienda utilizar vibrador.



Gesso para prótese removível e esqueléticos

GESSO BASIC TIPO III

Marca: Proclinic

Características: Verde. Tipo III.

Ref. H62030 Caja de 25 kg.

68,28€
25 kg.



Proporción de mezcla: 30ml-100 g.
Tiempo de mezcla: máquina 30" / manual 1'
Tiempo de trabajo: 8'
Tiempo de fraguado: 10'
Expansión de fraguado: <0,20% (2h)
Resistencia a la compresión (1h): >20 MPa



Gesso para prótese removível e esqueléticos



DURGUIX ESCAYOLA

Marca: Protechno

Características: Tipo III. Gesso piedra duro natural para la fabricación de modelos en la técnica acrílica e esquelética, modelos antagonistas.

Ref. H00065 Bidón 20 kg. rosa

57,60€

Ref. H00066 Bidón 20 kg. amarilla

57,60€

Ref. H00067 Caja 25 kg. rosa

62,70€

Ref. H00069 Caja 25 kg. amarilla

62,70€

Ref. H00071 Caja 25 kg. azul

62,70€

PRODUCTO DESTACADO

VENTAJAS Y CARACTERÍSTICAS:

Proporción de mezcla: 28/30ml-100gr
Tiempo de mezcla: máquina 30" / manual 60"
Tiempo de trabajo: 5'
Tiempo de fraguado: 12'
Expansión de fraguado: 0,16% (2h)
Resistencia a la compresión (1h): 32 MPa

Gesso para prótese removível e esqueléticos



ELITE MODEL FAST LIGHT

Marca: Zhermack
Características: Tipo III. Gesso duro extra rápido para la realización de modelos e antagonistas.

Ref. H00060	Bolsa de 3 kg. Light cream	12,30€
Ref. H00061	Bolsa de 3 kg. Sky blue	12,30€
Ref. H00062	Bidón x 25 kg. Light cream	72,20€
Ref. H00063	Bidón x 25 kg. Sky blue	72,20€

Proporción de mezcla: 30 ml / 100 g
Tiempo de mezcla: máquina 30' / manual 60'
Tiempo de trabajo: 4'
Tiempo de fraguado: 8' / 15'
Expansión de fraguado: 0,1% (2h)
Resistencia a la compresión (1h): 36 MPa

Gesso para prótese removível e esqueléticos



SHERA ALPIN

Marca: Shera
Características: Color Azul. Tipo III.

Ref. 4325	Caja 20 kg.	91,50€
------------------	-------------	---------------

Escayola dura para todos los modelos de la técnica de resina, para revestir modelos en mufas, tiempo de trabajo reducido, muy buena fluidez, superficies lisas e homogéneas.
Proporción de mezcla: 30ml-100gr
Tiempo de trabajo: 3' / 4'
Tiempo de fraguado: 15' / 20'
Expansión de fraguado: 0,15% (2h)
Resistencia a la compresión (1h): 44 MPa

Gesso para prótese removível e esqueléticos



VENTURA BASIC STONE

Marca: Ventura
Características: Color Azul. Tipo III.

Ref. H00138	Caja 25 kg.	46,00€
--------------------	-------------	---------------

Proporción de mezcla: 30 ml/ 100 g
Tiempo de trabajo: 8 min.
Tiempo de mezcla: máquina 30 seg. / manual 1 min.
Fraguado final (Vicat): 10 min.
Expansión de fraguado: 0,15%
Resistencia a la compresión (1h): 24 MPa
Tiempo de extracción: 45 min.

Gesso para prótese removível e esqueléticos



VENTURA STONE GESSO

Marca: Ventura
Características: Color rosa claro. Tipo III.

Ref. H00073	Caja 25 kg.	55,00€
--------------------	-------------	---------------

Gesso duro para modelos. Para trabajos de carácter general, completas, parciales, esqueléticos, composuras, etc. La naturaleza del material garantiza que no se distorsiona con los trabajos con acrílicos

Proporción de mezcla: 26ml-100gr
Tiempo de fraguado: 8 min.
Tiempo de mezcla: máquina 30 seg. / manual 1 min.
Fraguado final (Vicat): 10 min.
Expansión de fraguado: 0,13%
Resistencia a la compresión (1h): 34 MPa
Tiempo de extracción: 45 min.

Gesso para prótese removível e esqueléticos



HEBODUR

Marca: Hebör
Características: Color Amarillo. Tipo III.

Ref. H00084	Bidón 25 kg.	79,49€
--------------------	--------------	---------------

PRODUCTO DESTACADO

VENTAJAS Y CARACTERÍSTICAS:
Proporción de mezcla: 30ml-100gr
Tiempo de trabajo: 3'
Tiempo de fraguado: 15'
Expansión de fraguado: 0,10%
Resistencia a la compresión: 60 MPa



Gesso para prótese removível e esqueléticos



EXADURO GESSO HEBOR

Marca: Hebör
Características: Color Verde. Tipo III.

Ref. H00083	Bidón 20 kg.	56,02€
--------------------	--------------	---------------

PRODUCTO DESTACADO

VENTAJAS Y CARACTERÍSTICAS:
Modelos fuertes e resistentes en los bordes. Expansión controlada.
Proporción de mezcla: 28ml-100gr
Tiempo de trabajo: 3'
Tiempo de fraguado: 15'
Expansión de fraguado: 0,10%
Resistencia a la compresión: 60 MPa



Gesso para
prótese fixa

GESSO EXTRADURO TIPO IV

Marca: Proclinic
Características: Gesso natural extraduro para muñones.

Proporción de mezcla: 20 ml.-100gr
Tiempo de mezcla: 1'
Tiempo de trabajo: 7'
Tiempo de fraguado: 11'
Expansión de fraguado: 0,07% (2h)
Resistencia a la compresión (1h): 49 MPa



Desde
42,04€
6 kg.

Ref. H62020	Gris. Bidón 6 kg.	42,04€
Ref. H32021	Gris. Caja 25 kg.	140,41€
Ref. 01149	Marrón dorado. Bidón 6 kg.	42,09€
Ref. H32020	Marrón Dorado. Caja 25 kg.	140,41€



Gesso para prótese fixa



RUBINIT GESSO

Marca: Protechno
Características: Color rosa. Tipo IV.

Ref. H00099 Bidón 18 kg. **69,80€**

PRODUCTO
DESTACADO

VENTAJAS Y CARACTERÍSTICAS:
Proporción de mezcla: 22/24ml-100gr
Tiempo de mezcla: máquina 30" / manual 60"
Tiempo de trabajo: 7'
Tiempo de fraguado: 12'
Expansión de fraguado: 0,10% (2h)
Resistencia a la compresión (1h): 40 MPa



Gesso para
prótese fixa

- + • Buen vaciado
- Resistencia a la abrasión

GESSO NATURAL DURO

Marca: Proclinic
Características: Gesso para esqueléticos de tipo IV.
Para la realización de modelos en prótesis fija,
esqueléticos e prótese removible.

Desde
38,99€
4 kg.

Ref. 0160	Rosa. Bote 4 kg.	40,81€
Ref. H62010	Rosa. Caja 25 kg.	120,45€
Ref. H62017	Marfil. Bidón 6 kg.	38,99€
Ref. H62018	Marfil. Bidón 25 kg.	123,91€



Gesso duro de tipo IV para la realización de modelos en prótese fija, esqueléticos e prótese removible en color rosa. DATOS TÉCNICOS: Proporción de mezcla agua/polvo: 22 ml/100 gr. Tiempo de trabajo: 6'-7'. Expansión de fraguado (2h): ~0,09%. Resistencia a la compresión (1h): ~43 MPa

Gesso para prótese fixa



DIAMANT GESSO

Marca: Protechno
Características: Color dorado. Tipo IV.

Ref. H00091 12 kg. (6 x 2 kg) **82,00€**

Proporción de mezcla: 20 ml.-100gr
Tiempo de trabajo: 8' / 15'
Expansión de fraguado: 0,08%
Resistencia a la compresión (1h): 60 MPa

Gesso para prótese fixa



KIMBERLIT GESSO

Marca: Protechno
Características: Color dorado. Tipo IV
Ref. 4349 Ecopack 12 Kg. **82,00€**
Ref. H00095 Bidón de 18 Kg. **112,80€**

PRODUCTO DESTACADO

VENTAJAS Y CARACTERÍSTICAS:
Proporción de mezcla: 20 ml.-100gr
Tiempo de mezcla: máquina 30"/manual 60"
Tiempo de trabajo: 7'
Tiempo de fraguado: 13'
Expansión de fraguado: 0,08% (2h)
Resistencia a la compresión (1h): 58 MPa

Gesso para prótese fixa



RESIN-GIPS GESSO

Marca: Protechno
Características: Gesso natural con acrílico. Color albaricoque. Tipo IV.

Ref. H00097 12 kg. (6 x 2 kg) **82,00€**

Proporción de mezcla: 20 ml.-100gr
Tiempo de mezcla: máquina 30" / manual 60"
Tiempo de trabajo: 7'
Tiempo de fraguado: 10'
Expansión de fraguado: 0,10% (2h)
Resistencia a la compresión (1h): 50 MPa

Gesso para prótese fixa



ELITE ROCK GESSO

Marca: Zhermack
Características: Color crema. Tipo IV.

Ref. H00107 Bolsa de 3 kg. cream **19,66€**
Ref. H00057 Bolsa de 3 kg. sandy brown **19,66€**

Ref. H00108 Bidón x 25 kg. cream **144,40€**
Ref. H00058 Bidón x 25 kg. sandy brown **144,40€**

Proporción de mezcla: 19/ 20 ml.-100gr
Tiempo de mezcla: máquina 30"/ manual 60"
Tiempo de trabajo: 12'
Tiempo de fraguado: 14'
Expansión de fraguado: 0,08% (2h)
Resistencia a la compresión (1h): 52 MPa

Gesso para prótese fixa



ESCAYOLA ELITE MASTER

Marca: Zhermack
Características: Elite Master gesso tipo IV para modelos máster en prótese fixa con partículas de resina, para lograr un biselado sin astillado.

Ref. H00056 Bidón 25 kg. Desert Sand **144,40€**

Características:
- Baja expansión, incluso después de 48 horas.
- Reproducción exacta de los detalles
- Libre de formaldehídos
- Biselado sin astillado, gracias a la alta resistencia otorgada por las partículas de resina incorporadas en el gesso.
- Tixotrópico para simplificar la realización del modelo

Gesso para prótese fixa



FUJIROCK EP

Marca: G.C.
Características: Tipo IV.

Ref. H00486 Bidón 12 kg. golden brown **109,10€**
Ref. 45201 Bidón 5 kg. golden brown **57,90€**
Ref. H00496 Bidón 5 kg. topaz beige **62,55€**

PRODUCTO DESTACADO

VENTAJAS Y CARACTERÍSTICAS:
Proporción de mezcla: 20 ml.-100gr
Tiempo de mezcla: 1'
Tiempo de fraguado: 10' / 13'
Expansión de fraguado: 0,09% (2h)
Resistencia a la compresión (1h): 53 MPa

Gesso para prótese fixa



FUJIROCK EP PREMIUM

Marca: G.C.
Características: Tipo IV.

Ref. H00517	Bidón 11 kg. pastel yellow	111,35€
Ref. H00516	Bidón 4 kg. pastel yellow	51,15€
Ref. H00518	Bidón 4 kg. polar white	51,15€
Ref. H00519	Bidón 4 kg. inca brown	51,15€
Ref. H00520	Bidón 4 kg. titan grey	51,15€

Gesso para prótese fixa



VENTURA PINKMOD GESSO

Marca: Ventura
Características: Color rosa gingival. Tipo IV.

Ref. H00105 Caja 25 kg. **90,00€**

Es un gesso extraduro tipo IV de color rosa gingival. Ideal para ser utilizado en distintos trabajos de precisión. Fija, esqueléticos, zócalos, etc.

Proporción de mezcla: 22 ml-100gr
Tiempo de trabajo: 8 min.
Tiempo de mezcla: máquina 30 seg. / manual 1 min.
Fraguado final (Vicat): 11 min.
Expansión de fraguado: 0,09%
Resistencia a la compresión (1h): 43 MPa
Tiempo de extracción: 45 min.

-2%
pedidos superiores a 300€*

-3%
pedidos superiores a 500€*

-5%
pedidos superiores a 1.000€*

EXCLUSIVO LOJA ONLINE

*Descontos acumuláveis às ofertas mensais sobre o PVP.

Gesso para prótese fixa



GESSO VENTURA SUPERDIE ROCK

Marca: Ventura
Características: Tipo 4. Gesso natural extraduro para muñones.

Ref. H000157	Gris. Bidón 6 kg.	38,00€
Ref. H32027	Gris. Caja de 25 kg.	100,00€
Ref. H000161	Blanco. Bidón 6 kg.	38,00€
Ref. H32028	Blanco. Caja de 25 kg.	100,00€

Proporción de mezcla: 20 ml.-100gr.
Tiempo de trabajo: 7 min.
Tiempo de mezcla: máquina 1 min.
Fraguado final (Vicat): 11 min.
Expansión de fraguado: 0,07%
Resistencia a la compresión (2h): 49 MPa
Tiempo de extracción: 45 min.

Gesso para prótese fixa



H000163



H000164

GESSO VENTURA SYNTECH ROCK

Marca: Ventura
Características: Gesso sintético extra duro tipo IV para prótese fixa. Derivado de una formulación e proceso de producción innovador, le confieren a este gesso sintético, una alta densidad superficial, gran resistencia a la compresión, baja expansión e alta tixotropía.

Indicado especialmente para:

Trabajos exigentes de prótese fixa como la construcción de modelos para puentes e coronas, incrustaciones, muñones desmontables e implantes.

Nuestra mayor resistencia a la compresión combinado con una baja expansión e una alta tixotropía para reproducir hasta los más pequeños detalles, hacen de este nuevo gesso sintético, la mejor opción para la realización de trabajos de prótese fixa. Su excelente fluidez e consistencia cremosa facilitan la manipulación. Vacitados libres de burbujas. Los modelos no se astillan.

Ref. H000163	Caja de 25 kg.	100,00€
Ref. H000164	Caja de 6 kg.	38,00€

Propiedades:
Proporción de mezcla: 20 ml / 100 g.
Mezcla bajo vacío: 1'.
Tiempo de mezcla manual: --.
Tiempo de trabajo: 7'.

Expansión de fraguado (2h): 8'-12'.0,08%.
Resistencia a la compresión (1h): 52 MPa.
Tiempo de extracción: 45'
Color: Marrón dorado.

ELABORAÇÃO DE MODELOS

Gesso para prótese fixa e gessos para zócalos

Gesso para prótese fixa



GESO HINRISTONE 22

Marca: Ernst Hinrichs
Características: Color verde. Tipo IV.

Ref. H00068 Caja 25 kg. **97,50€**

Escayola muy fluida, tixotrópica, con una dureza extraordinaria. Especialmente indicada para protodoncia de alta calidad, múltiples utilidades gracias a una proporción agua/gesso variable."

Proporción de mezcla: 22 ml-100gr
Tiempo de trabajo: 6' / 7'
Tiempo de fraguado: 12' / 14'
Expansión de fraguado: 0,09%
Resistencia a la compresión (1h): 55 MPa

Gesso para prótese fixa



GESO HINRISTONE 20

Marca: Ernst Hinrichs
Características: Color amarillo. Tipo IV.

Ref. H00070 Bolsa 5 kg. **23,35€**

Escayola superdura, muy fluida, tixotrópica. Expansión mínima. Proporción de mezcla 22 ml./100 g. Tiempo de trabajo 7 min. Tiempo de fraguado 12-14 min. Expansión de fraguado 0,09%.

Proporción de mezcla: 20 ml.-100gr
Tiempo de trabajo: 6' / 7'
Tiempo de fraguado: 12' / 14'
Expansión de fraguado: 0,09%
Resistencia a la compresión (1h): 60 MPa

Gesso para prótese fixa



VEL-MIX STONE

Marca: Kerr
Características: Color rosa. Tipo IV.

Ref. 0335 Bidón 25 kg. **166,25€**
Ref. 0333 Lata 6 kg. **66,13€**

La gesso para moldes de coronas y puentes con alta resistencia y dilatación reducida. Genera unas superficies suaves, resistentes e precisas. Sus extraordinarias propiedades de fluido e colocación permiten utilizar Vel-Mix en todos los tipos de modelos.

Proporción de mezcla: 22 ml-100gr.
Tiempo de fraguado: 8' / 14'
Expansión de fraguado: 0,08%
Resistencia a la compresión (1h): 350 kg/cm2

Gesso para prótese fixa



HEBOHARD

Marca: Hebör
Características: Color ocre. Tipo IV.

Ref. H00085 Bidón 15 kg. **81,80€**

Proporción de mezcla: 20 ml.-100gr.
Tiempo de fraguado: 12' / 15'
Expansión de fraguado: 0,25%
Resistencia a la compresión (1h): 60 N/mm2

Gesso para zócalos



GESO ZÓCALOS

Marca: Proclinic
Características: Azul. Tipo IV de consistencia fluida.

Proporción de mezcla: 24ml-100gr.
Tiempo de mezcla: máquina 60"
Tiempo de trabajo: 8'
Tiempo de fraguado: 10'
Expansión de fraguado: 0,08% (2h)
Resistencia a la compresión (1h): 39 MPa

Desde
34,18€
6 kg.

Ref. H62035 Caja 6 Kg. **34,18€**
Ref. H32023 Bidón 18 Kg. **112,51€**



Gesso para zócalos



GESSO FLUIDO FLU-STONE

Marca: Protechno
Características: Caja de 6 kg. (3 bolsas x 2 kg.). Tipo IV.

Ref. H00100	Color azul	30,20€
Ref. H00101	Color terra	30,20€
Ref. H100108	Color indian-Red	30,20€

Gesso fluido especial para zócalos. No necesita vibración. Recomendado para confección de modelos con muñones desmontables.

Autonivelable, no necesita vibración.
Proporción de mezcla: 24ml-100gr.
Tiempo de mezcla: máquina 30" / manual 60"
Tiempo de trabajo: 6'
Tiempo de fraguado: 11'
Expansión de fraguado: 0,05% (2h)
Resistencia a la compresión (1h): 40 MPa

Gesso para zócalos



FUJIROCK EP BASE STONE

Marca: G.C.
Características: Bidón de 12 kg. Tipo IV.

Ref. H00545	Terracota red	67,95€
Ref. H00546	Royal blue	67,95€

Descontos por ESCALÃO

Quanto mais **comprar,**
mais pode **poupar!**

EXCLUSIVO LOJA ONLINE

Todos os nossos descontos são acumuláveis

Gesso para zócalos e para ortodontia



Gesso para ortodontia

GESSO DURO EXTRABLANCO ORTODONTIA

Marca: Proclinic
Características: Gesso para ortodontia. Tipo IV.

El modelo no se deforma durante la polimerización de las resinas acrílicas.
Proporción de mezcla: 26ml-100gr.
Tiempo de mezcla: máquina 30"/ manual 1'
Tiempo de trabajo: 8'
Tiempo de fraguado: 10'
Expansión de fraguado: <0,20% (2h)
Resistencia a la compresión (1h): 33 MPa

Desde **62,70€**
6 kg.

Ref. H62025	Caja 6 kg.	62,70€
Ref. H32022	Caja 25 kg.	153,21€



Gesso para ortodontia



ORTOGUIX-PLASTER GESSO

Marca: Protechno
Características: Color blanco. Tipo III.

Ref. 4373	12 kg. (6 x 2 kg.)	57,40€
Ref. H00121	Bidón 18 kg.	80,60€

Gesso piedra especial para modelos de estudio en ortodontia.
Proporción de mezcla: 26 /28ml-100gr.
Tiempo de mezcla: máquina 30" / manual 60"
Tiempo de trabajo: 6'
Tiempo de fraguado: 13'
Expansión de fraguado: 0,13% (2h)
Resistencia a la compresión (1h): 35 MPa



- Superficie lisa
- Alta solidez



Gesso para ortodontia

GESO ORTODONTIA

Marca: Proclinic
Características: Extrablanco. Gesso duro tipo III para la realización de modelos de ortodontia.

Desde
47,61€
5 kg.

Ref. 01148 Caja 5 kg.
Ref. 0199 Caja 25 kg.

47,61€
111,38€



Gesso duro tipo III para la realización de modelos de ortodontia, color blanco brillante. Datos técnicos: Proporción de mezcla agua/polvo: 26 ml/100 gr. Tiempo de trabajo: 6'-8'. Expansión de fraguado (2h): ≤0,20 %. Resistencia a la compresión (1h): ~33 MPa

Gesso para ortodontia



GESO ORTODONTIA EXTRADURO

Marca: Leone
Características: Color blanco. Tipo III.

Ref. H00125 Bidón 5 kg. **32,50€**
Ref. H00127 Bidón 25 kg. **98,65€**

Proporción de mezcla: 26 / 28ml-100gr.
Resistencia a la compresión (1h): 650 kg/cm²

Gesso para ortodontia



GESO VENTURA EXTRAWHITE

Marca: Ventura
Características: Es un gesso producido con roca seleccionada con el fin de garantizar un producto muy blanco, homogéneo e compacto. El modelo colado con ventura extrawhite no se deforma durante la polimerización de las resinas acrílicas, ya sean termo o autopolimerizables.

Ref. H00133 Caja 25 kg.
Ref. H00124 Bidón 5 kg.

90,00€
30,74€

Gesso blanquísimo de ORTODONCIA Tipo III. De alta dureza superficial, impide la distorsión del modelo durante la polimerización de resinas.

Proporción de mezcla: 25-32 ml / 100 gr.
Tiempo de trabajo: 8 min.
Tiempo de mezcla: máquina 30 seg. / manual 1 min.

Fraguado final (Vicat): 10 min.
Expansión de fraguado: 0,13%
Resistencia a la compresión (1h): 34 MPa
Tiempo de extracción: 45 min.

Gesso para CAD/CAM



GESO BEGOSTONE PLUS

Marca: Bego
Características: Bidón 12 kg. Tipo IV. Permite distinguir con gran claridad los detalles e los límites de preparación.

Ref. H00255 Color marfil **94,74€**

Os preços indicados são por unidade de produto com exceção das referências identificadas como kits).



1 MIDE



2 MEZCLA



3 RELLENA



4 RESULTADO



Libre de Polvo



45" en boca

ALGINATO NEW

Marca: Proclinic
 Características: Aroma a menta, de color rosado. Extra Fast Set. Tiempo total de fraguado 1'50", tiempo en boca 45", tiempo total de trabajo 1'05".
 Libre de polvo, sin plomo y de fácil mezcla.

Ref. 01592 Bolsa de 453 gr.

17,04€

1 ud.

ALGINATO FAST ORTODONCIA

Marca: Proclinic
 Características: Aroma cítrico, de color naranja. Extra Fast Set. Tiempo total de fraguado 1'50", tiempo en boca 45", tiempo total de trabajo 1'05".
 Libre de polvo, sin plomo y de fácil mezcla.

Ref. 01593 Bolsa de 453 gr.

16,52€

1 ud.



ALGINATO CROMÁTICO

Marca: Proclinic
 Características: Aroma a caramelo e vainilla. Guía visual de tiempos, de color violeta-rosa a blanco. Fast Set. Tiempo total de fraguado: 2'35", tiempo en boca: 1', tiempo total de trabajo: 1'35" (45" mezcla color violeta, luego pasa a rosa). Bolsa de 453 g.

Ref. 0178

16,12€

1 ud.



Alginatos



GLUTEN FREE



ALGINATO

Marca: Proclinic
 Características: Aroma a menta, color naranja. Fast Set. Tiempo total de fraguado 2'10", tiempo en boca 1', tiempo total de trabajo 1'10". Bolsa de 453 g.

Ref. 0162 Bolsa de 453 gr.

16,25€

1 ud.



Alginato

Solo por
9,71€



ALGINATOS BESTDENT

Marca: Bestdent
 Características: Bolsa 453 gr.

Ref. 25662
 Ref. 25663

Alginato fast
 Alginato fast ortodontia

9,71€
 9,71€

Alginatos libres de polvo para impresiones dentales exactas.

- Alta resistencia al desgarro.
- Sin plomo.
- Biocompatible
- Fácil mezcla

- Caducidad de 6 años.
- Aroma a naranja.
- Fast: fraguado en 2 minutos.
- Fast Ortodontia: fraguado en 1 minuto e 50 segundos



Alginato

Solo por
9,40€



ALGINATO CROMÁTICO

Marca: Bestdent
 Características: Bolsa 453 gr.

Ref. 25666

Alginato cromático Bestdent.

9,40€

Alginato con efecto cromático que permite trabajar de forma eficiente reduciendo el tiempo de toma de impresión. No produce polvo. Consistencia homogénea. Gran confort para el paciente. Buena fluidez e estabilidad. Rápido.

Os preços indicados são por unidade de produto com exceção das referências identificadas como kits).



Alginatos



HYDROGUM 5

Marca: Zhermack
Características: Bolsa de 453 gr. El pack contiene 2 bolsas de 453 gr. + contenedor e medidores

Ref. 49851 Hydrogum 5 **18,58€**
Ref. 49849 Hydrogum 5 Pack **46,43€**

PRODUCTO DESTACADO

Alginato de fraguado rápido e libre de polvo, fácil de mezclar debido a su rápida absorción de agua e mínima variación dimensional de -0,5% que le otorga hasta 5 días de estabilidad dimensional. Tixotrópico. Aroma a mangostán. De color lila. Indicado para coronas e puentes removível, prótese, modelos de estudio, antagonistas en prótese fijas e removível.
- Tiempo de trabajo: 1'05".
- Toma en boca: 0'45".

Alginatos



CA 37 PAQUETE

Marca: Cavex
Características: Paquete de 500 gr.

Ref. 2050 Superior pink. Fraguado normal. **17,05€**
Ref. 2085 Fast. Fraguado rápido. **17,05€**

CA 37 Rosa Superior: fraguado normal 1,5 a 2 min. CA 37 Fast set: fraguado rápido 1 min., especial para ortodontia. Alginato de Tipo I, clase B. Libre de cadmio e plomo. Sin polvo, absorbe rápidamente el agua. Fuerte, elástico e homogéneo. Fabricado según las normas ISO 1563, ADA 18 e BS 4269



Alginatos

PRODUCTO DESTACADO



ALGINATO KROMOPAN

Marca: Kromopan
Características: Alginato cromático.

Ref. H00141 Bolsa 450 gr. **17,75€**

Alginatos



ALGINMAX ALGINATO CROMÁTICO (1LB)

Marca: Major
Características: Alta precisión para impresiones con indicador de fase cromática. Gracias a la tecnología MAP (envasado en atmósfera modificada) la vida útil del producto es de 6 años.

Ref. 69372 Envase 453 gr. **15,19€**



Silicones de adição

SILICONE DE DUPLICAR A+B

Marca: Proclinic
Características: Silicone de adição elástica de alta precisión para el duplicado de modelos de laboratorio. Tiene una alta fluidez, de fácil desgasificación, rápido curado, excelente precisión de reproducción e alta estabilidad dimensional en el tiempo e una excelente compatibilidad con los recubrimientos de fosfato, resinas de poliuretano e gessos. Envase 1 kg + 1 kg.

84,90€

1 kg. + 1 kg.

Ref. H00190 Shore 16
Ref. H00191 Shore 22
Ref. H00192 Shore 30

ADVERTENCIAS: Se pueden producir inhibiciones en la reacción de catalización en caso de que la silicone entre en contacto con aminas, plasticinas, sales metálicas, sulfuros, catalizadores metálicos e/o silicones de policondensación. Para evitar cualquier problema de inhibición del proceso de fraguado se recomienda un test a priori para probar la compatibilidad de la silicone con el material a duplicar.



ELABORAÇÃO DE MODELOS

ELITE DOUBLE

Marca: Zhermack

Características: Silicones para duplicado de modelos.

Silicones de adição



Ref. H00185



Ref. H00166



Ref. H00153



Ref. H00149

Silicones de adição

ELITE DOUBLE					
Ref.	Shore	Fraguado	Peso	Color	Precio
H00185	8	Normal	1 kg. + 1 kg.	Rosa	93,86€
H00166	22	Fast	1 kg. + 1 kg.	Naranja	93,86€
H00182	22	Fast	5 kg. + 5 kg.	Naranja	358,54€
H00156	22	Extra fast	5 kg. + 5 kg.	Gris	358,54€
H00153	32	Normal	1 kg. + 1 kg.	Verde	93,86€
H00149	32	Fast	1 kg. + 1 kg.	Azul	93,86€

Producto	Duplicado de muñones, revestimiento de cerámica integral	Duplicado de modelos en gesso resina	Duplicado de modelos, expansión controlada del revestimiento	Duplicado de modelos
Elite Double 8	•			
Elite Double 22 Fast	•		•	
Elite Double 22 Extra Fast		•		•
Elite Double 32		•		
Elite Double Fast		•		

Producto	Proporción	Tiempo mezcla manual	Tiempo de mezcla mecánica	Tiempo de trabajo	Tiempo de polimerización	Reproducción detalles	Recuperación elástica	Expansión 3D (24h)	Carga rotura	Alargamiento rotura	Resistencia al desgarro
Elite Double 8	1:1	1'00"	0'30"	10'	20'	2	99,95%	0,05 %	2 N/mm2	380 %	2,5 N/mm2
Elite Double 22 Fast	1:1	1'00"	0'30"	5'	10'	2	99,95%	0,05 %	2,5 N/mm2	450 %	5 N/mm2
Elite Double 22 Extra Fast	1:1	-	Automatico	1'30"	5'	2	99,95%	0,05 %	2,5 N/mm2	450 %	5 N/mm2
Elite Double 32	1:1	1'00"	0'30"	10'	20'	2	99,95%	0,05 %	2,5 N/mm2	350 %	5 N/mm2
Elite Double Fast	1:1	1'00"	0'30"	5'	10'	2	99,95%	0,05 %	2,5 N/mm2	350 %	5 N/mm2

Silicones de adição



ELITE DOUBLE 22 NORMAL 5 KG + 5 KG

Marca: Zhermarck

Características: Silicone de adição para el duplicado de modelos. La silicone Extra Fast tiene un tiempo de polimerización mucho más corto, especialmente indicada para utilizar con máquinas de mezcla automáticas como Doublemix, con la que se puede obtener duplicados perfectos en tan sólo 6' 30 incluido el tiempo de polimerización.

1 frasco de 5 kg. de base + 1 frasco de 5 kg de catalizador.

Ref. H00552

358,54€

Silicones de adição



MATRIX CAST 26 ORANGE

Marca: Anaxdent

Características: La silicone naranja de duplicado, fina e resistente, reproduce detalles con mucha exactitud. Una gran capacidad de reposicionamiento e un tiempo de trabajo de apenas 3 minutos hacen del MatrixCast Orange una silicone universal. Su dureza de shore 26 hace que sea fácil desprenderla de los modelos.

Ref. H5819 A 1 kg. + B 1 kg.

87,69€

Silicones de adição



MATRIX CAST 22 CLEAR

Marca: Anaxdent

Características: Silicone de duplicado pura, sin tintes ni material de relleno, cristalina. Su rápida capacidad de reposición e la gran resistencia a la tracción aseguran una reproducción absolutamente exacta de sus modelos. La transparencia de la silicone 1:1 (Cast A + Cast B) previene la formación de burbujas; por lo tanto, los materiales fotopolimerizables pueden trabajarse con total seguridad.

Recomendamos el uso de Matrix Cast Clear para realizar restauraciones de composites en los duplicadores anaxform. Su dureza de shore 22 hace que sea fácil desprenderla de los modelos.

Ref. H5815 A 1 kg. + B 1 kg.

131,77€

Silicones de adição



DUPLIFLEX SILICONE DE ADIÇÃO FLUIDA

Marca: Protechno

Características: Envase 2 kg. (1000 gr. A + 1000 gr. B).

Ref. H00152 Dupliflex 18 Shore

118,90€

Dureza 32. Silicone de adição fluida, de dos componentes para duplicados de precisión.

Silicones de adição



SILICONE DUPLICAR HINRISIL

Marca: Ernst Hinrichs

Características: Color rosa

Ref. H00168 1 kg. + 1 kg.

92,04€

Ref. H00169 6 kg. + 6 kg.

506,67€

Para la técnica de cinta adhesivo e mufla, apta para dispensadores automáticos. 40 sec de mezcla Tiempo de trabajo > 5 min Tiempo de fraguado 30-45 Dureza 24 Shore.

Silicones de adição



HINRISIL SPEED SILICONE DUPLICADO

Marca: Ernst Hinrichs

Características: Silicone de fraguado rápido para el duplicado de modelos. Color amarillo. Shore A 24.

Ref. H00170 1 kg. + 1 kg.

103,79€

Silicone de adição e de fraguado rápido, especial para el duplicado rápido siguiendo la técnica de la cinta adhesiva e con mufla. Puede desmoldarse tras 10 minutos. * Sencilla e económica de dosificar. * Apta para aparatos dosificadores. * Agradable consistencia de baja viscosidad.

Silicones de adição



HARDUPLEX ESPECIAL

Marca: Technim Group
 Características: Silicone de adição ideal para la duplicación de modelos con detalles. Color amarillo. Shore 23.

Ref. H100452 1 kg. + 1 kg. **82,80€**
 Ref. H100447 5 kg. + 5 kg. **358,80€**

Silicones de adição



SILICONE ADIÇÃO PROCLINIC EXPERT

Marca: Proclinic Expert
 Características: Silicone de adição biocompatible, específica para laboratorio de elevada dureza final (Shore-A 85) e de resistencia elástica ideal. Excelente reproducción de detalles, sin deformación en mufla. Alta resistencia al calor (+200°C). Color verde.

Ref. H00194 2,5 kg. + 2,5 kg.

117,50€

1 ud.

Datos técnicos: Proporción de mezcla: 1:1
 Tiempo de mezcla: 30"
 Tiempo de trabajo (23°C): 2'
 Tiempo de fraguado (23°C): 6'
 Dureza a 24h (Shore A): 85
 Reproducción de detalles: 20 µm
 Variación dimensional a 24h: - 0.05 %
 Deformación a la compresión: < 1 %
 Memoria elástica: > 99.5%
 Resistencia al calor: > 200°C

Advertencia: se recomienda no utilizar guantes de látex.



Silicones de adição

Silicones de adição



MATRIX FORM 60

Marca: Anaxdent
 Características: Silicone por poliadición con una dureza Shore final de 60, fácilmente maleable. El alto contenido de aceite de silicone impide a la matriz secarse rápidamente. Permanece estable durante varios meses. Su color naranja ofrece un contraste interesante e es fácil de pulir, escanear o cortar. Sirve para todo tipo de aplicaciones clásicas en el laboratorio o en clínica.

Ref. H5825 A 500 gr. + B 500 gr. **91,59€**

Silicones de adição



MATRIX FORM 70

Marca: Anaxdent
 Características: Silicone clásica 1:1. Esta silicone autopolimerizable con una dureza Shore de 70 tiene una gran estabilidad dimensional e una reproducción exacta de detalles, sin deformarse en las muflas anaxform. Se mantiene estable, aunque se exponga a altas temperaturas (200 °C). Ha sido desarrollada para todo tipo de llaves de transferencia, mock-ups e llaves de valoración.

Ref. H5829 A 5 kg. + B 5 kg. **232,70€**

Silicones de adição



MATRIX FORM 85

Marca: Anaxdent
 Características: Silicone clásica 1:1. Esta silicone autopolimerizable con una dureza Shore de 85 tiene una gran estabilidad dimensional e una reproducción exacta de detalles, sin deformarse en las mufas anaxform.

Ref. H583I A 5 kg + B 5 kg

196,77€

Silicones de adição



LABOSIL-2 SHORE 85

Marca: Protechno
 Características: Se puede escanear para CAD CAM. Shore A 85.

Ref. H00172 1 kg. base + 1 kg. catalizador

68,10€

Silicones de adição



ORMAPLUS LAB ADIÇÃO

Marca: Major
 Características: Silicone de adição en base a vinil polisiloxano, para uso exclusivo extraoral. Ormaplus Lab proporciona una alta estabilidad dimensional combinada con extraordinaria precisión en la reproducción de detalles. Perfecta compatibilidad con resinas acrílicas auto e el curado térmico. Alta resistencia al calor sin alteraciones.

Ref. H00327 2,5 kg. + 2,5 kg.

106,00€

Relación de mezcla: 1:1
 Tiempo total del trabajo (23 °C): 1'40"
 Tiempo de fraguado (a 23° C): 4' 30"

Dureza final (después de 24 h): 90 (3) Shore A
 La recuperación de la deformación: 99,5 %
 Cambio dimensional lineal: -0,05%

Silicone de adição



PLATINUM 85 TOUCH

Marca: Zhermack
 Características: Superficie lisa e tersa, elevada definición de los detalles e resistencia a altas temperaturas, aroma a vainilla.
 Proporción de mezcla 1:1.
 Dureza final 85 shore.

Ref. H00187 200 gr. + 200 gr.

Ref. H00550 1 kg. + 1 kg.

Ref. H00188 4,3 kg. + 4,3 kg.

21,68€

57,84€

238,24€

Silicone de adição



PLATINUM 75 CAD

Marca: Zhermack

Características: Explorable con sistemas CAD CAM de lectura óptica, láser e táctil sin sprays reflectantes. La dureza 75 Shore A permite múltiples usos e un fácil acabado con bisturí o fresa. Tiempo de trabajo reducido (fraguado rápido, 4'). Color Azul claro.

Ref. H92527 800 gr. + 800 gr.

81,42€

Silicones de adição



M.A.Q.30 CF

Marca: Technim Group

Características: Silicone fluida para duplicar modelos e especialmente indicado para esqueléticos e ortodontia como sustituto de la gelatina.

Ref. H100459 Catalizador 250 ml.

20,40€

Silicones de adição



MATRIX FLOW 70 CLEAR

Marca: Anaxdent

Características: Silicone transparente por poliadición con un sistema práctico de cartuchos. La dureza Shore de 70 es ideal para la aplicación de un wax-up directamente en boca. Su fácil manipulación, fluidez e estabilidad la convierten en una silicone ideal para fabricar matrices de manera sencilla e rápida de polimerizar.

Ref. H5833 2x50 ml.

57,32€

Silicones de adición



VENTURA CRYSTALSIL

Marca: Ventura

Características: Silicone para fotopolimerizar composite en mufla.

-2 x 50 ml.
-12 x Cánulas de mezcla

Ref. H00201

50,07€

Silicones de adición



TRANSIL F

Marca: Ivoclar Vivadent

Características: Silicone de adición, transparente, de viscosidad media (tipo 2). El fraguado se produce a temperatura ambiente. Uso extraoral.

Ref. H00178 2 x 50 ml. e 2 x 6 puntas

67,35€

Silicones de adição



**ELITE TRANSPARENTE 50 ML.
+6 PUNTAS MEZCLA**

Marca: Zhermack
Características: Silicone fluida, transparente de alta dureza final (72 Shore A).

Ref. H00176 **32,60€**



**SILICONE PUTTY
PROCLINIC EXPERT**

Marca: Proclinic Expert
Características: Silicone de condensación específica para laboratorio de elevada dureza (Shore 80) e resistencia elástica.
Excelente reproducción de detalles, sin deformación en mufla. Alta resistencia al calor (140°C).

Desde **13,01€**
Catalizador

Ref. H00195 Silicone 5 kg. **84,90€**
Ref. H00196 Catalizador 60 ml. **13,01€**

Datos técnicos: Reproducción de detalles: 20 µm
Tiempo de mezcla: 30" Variación dimensional a 24h: - 0.10 %
Tiempo total de trabajo (23°C): 2' Deformación a la compresión: < 1 %
Tiempo de fraguado (23°C): 6' Memoria elástica: 99%
Resistencia al calor: 140°C

Silicones de condensación



Silicones de condensación



ZETALABOR

Marca: Zhermack
Ref. H00177 2,6 kg. sin catalizador **55,92€**
Ref. H00179 5 kg. + 2 cat de regalo dentro del envase **102,12€**
Ref. H00186 25 kg. sin catalizador **160,78€**
Ref. H00646 10 kg. sin catalizador **393,72€**

PRODUCTO DESTACADO

Silicone mezclable con el catalizador (induret gel). Dureza final 85 Shore A.

VENTAJAS Y CARACTERÍSTICAS

- Altísima fluidez inicial.
- Alta reproducción de los detalles.
- Ninguna deformación en mufla e resistencia a la rotura.
- Elevada consistencia plástica.
- Resistencia al calor 140°C.
- Buena dureza final.

Silicones de condensación



TITANIUM SILICONE PUTTY

Marca: Zhermack
Características: Silicone de condensación especialmente dura para laboratorio, dureza final 95 Shore A.

Ref. H99309 Envase de 2,6 kg. (sin catalizador) **55,92€**

Silicones de condensación



**INDURENT LAB CATALIZADOR ZETALABOR/
TITANIUM**

Marca: Zhermack
Características: Tubo de 60 ml.

Ref. H00344 **20,47€**

ELABORAÇÃO DE MODELOS

Silicones de condensación

Silicones de condensación



LABOSIL

Marca: Protechno
Características: Masilla de silicone para laboratorio. Policondensación.

Ref. H00161 2 kg. + 1 catalizador. Dureza 80. **49,10€**

Ref. H00163 2 kg. + 1 catalizador. Dureza 90. **49,10€**

Ref. H00165 5 kg. + 3 catalizadores. Dureza 80. **104,60€**

Ref. H00167 5 kg. + 3 catalizadores. Dureza 90. **104,60€**

CATALIZADOR

Ref. H00171 Tubo 40 gr. **12,90€**

Silicones de condensación



ORMALAB 85

Marca: Major
Características: Silicone pesada de dureza 85 Shore. Indispensable donde se requieren prestaciones de dureza e resistencia al calor.

Ref. H00298 Envase de 5 kg. + 2 catalizadores **72,00€**

ORMACTIVATOR

Características: Envase 60 ml.

Ref. H00330 **16,00€**

Silicones de condensación



PRODUCTO DESTACADO



ORMALAB 95

Marca: Major
Características: Silicone pesada de dureza 95 Shore. Muy precisa e resistente al calor.

Ref. H00329 Envase de 5 kg. + 2 catalizadores **72,00€**

ORMACTIVATOR

Características: Envase 60 ml.

Ref. H00330 **16,00€**

Silicones de condensación



LAB-PUTTY SILICONE

Marca: Coltene
Características: Polisiloxano de laboratorio, con 62 a 67 Shore A. Para reparación de modelos, aislamiento e la protección contra el calor de la dentadura, crear llaves para la formación de la oclusión general e patrones funcionales.

Ref. H00189 7,5 kg. - (5.000 ml. base) **165,62€**

LAB-PUTTY CATALIZADOR

Ref. H00193 Tubo de 40 ml. **13,37€**

Silicones de condensación



MASILLA MASCHERSIL 85 SHORE

Marca: Technim Group
Características: Silicone de condensación para la construcción de frentes (llaves), reproducción encías etc.

Ref. H100448 5 kg. **69,00€**

MASILLA HARD-MASK CF 95 SHORE

Características: Silicone de condensación extra duro para la construcción de frentes (llaves), reproducción encías etc.

Ref. H100449 5 kg. **69,00€**

CATALIZADOR

Ref. H100457 Tubo 40gr. **13,15€**

Silicones de condensación



STA-SEAL SILICONE

Marca: Detax
Características: Silicone universal de consistencia media, para tomas de impresión de edentulos, e rebasados. Color verde lima.

Ref. H99074 3 tubos 160 ml. **101,36€**

Ref. H99078 Catalizador líquido 10 ml. **15,90€**

Silicones de condensación



**VENTURA TOP 85 LAB 5 KG
+ 2 CATALIZADORES 60 ML.**

Marca: Ventura
Características: Silicone por condensación para laboratorio.
Shore A 85.

Ref. H00200 Ventura top 85 lab 5 kg. + 2 catalizadores 60 ml. **81,59€**

Ref. H00202 Ventura top 85 lab catalizador 60 ml. **12,84€**

Silicones de condensación



PALA LAB PUTTY

Marca: Kulzer
Características: Pala Lab Putty, ha sido especialmente diseñada para un trabajo rápido e preciso en laboratorios de prótese dental. La mezcla fácil 1:1 garantiza una alta precisión de ajuste e reproducción exacta de detalles. Dureza Shore 90.

Ref. H00562 3Kg (1x2,5Kg)

Ref. H00563 10 Kg (2x5Kg)

84,30€

217,00€

Ventajas:

- Fácil de mezclar en una proporción de 1:1
- Tiempo de fraguado rápido (6:00 min)
- Alta reproducción de detalles (20 µm)

- Buena resistencia al desgarro
- Dimensionalmente estable a lo largo del tiempo (<0,05% después de 24h)
- Resistente a la polimerización en temperaturas estándar
- Dosificación simple con cucharas incluidas.

Silicones para cuellos

Silicones para cuellos

Silicones para cuellos



ELASTOSIL A33

Marca: Wacker
Características: Silicone para recubrimientos e sellados a altas temperaturas (25 shore), lista para usar. Adherencia sin imprimación. Color marfil.

Ref. H00211 Tubo de 90 ml. **29,95€**
Fraguado en 12 min (23°C).



FLEXISTONE

Marca: Detax
Características: Silicone de condensación para aislar los dientes durante el enmuflado de baja consistencia, gran estabilidad e elevada dureza final (75 Shore). No es necesario la utilización de cristales retentivos. Color verde.

Ref. H99077 190 ml. + 30 ml. catalizador **74,49€**



FLEXISTONE PLUS

Marca: Detax
Características: Silicone de adição para aislar los dientes durante el enmuflado de baja consistencia, gran estabilidad e elevada dureza final (75 Shore). No es necesario la utilización de cristales retentivos.

Ref. H99085 160 ml. + 160 ml. **137,35€**



Silicones para cuellos

OPTOSIL LIQUID COMBI

Marca: Kulzer
Características: Silicone aislante para dentaduras. Determina márgenes gingivales en modelos de precisión e protege acrílicos de daños por vapor.

Ref. H00213 560 ml. OPTOSIL® líquido, 25 ml.
Activador Universal Plus (OPTOSIL®/
XANTOPREN®) Liquid, 500 gr.
Adhesivo en gránulos, 1 medidor. **151,40€**

DATOS TÉCNICOS
Tiempo de mezcla: 30 segundos
Tiempo de aplicación hasta: aprox. 4 minutos
Tiempo recomendado para el trabajo: aprox. 10 minutos

Advertencia: El producto es para uso exclusivo en laboratorios e no debe emplearse en personas.

Silicones para máscaras gingivales



MATRIX FLOW 70 GINGIVA

Marca: Anaxdent
Características: Silicone rosa por poliadición con un sistema de cartuchos 1:1 para la reproducción de los modelos gingivales, con una dureza Shore de 70, que la hace fácil de cortar, estable desde el punto de vista dimensional e suficientemente elástica para su manipulación convencional.

Ref. H5837 2 x 50 ml. **66,95€**

Silicones para máscaras gingivales



MATRIX FLOW 56 VIOLET

Marca: Anaxdent
Características: Silicone por poliadición con un sistema práctico de cartuchos 1:1 para realizar encofrados o elementos provisionales, con una dureza Shore de 56. Esta silicone es ideal para la producción de muñones. El hecho de trabajar directamente sobre silicone e no sobre el gesso, hace que el muñón no se rompa; no se requiere ningún separador.

Ref. H5835 2 x 50 ml. **66,95€**



GINGIFAST MÁSCARA GINGIVAL

Marca: Zhermack
Características: Silicone de Adición para la reproducción de la encía para modelos en prostodoncia o prótese fijas.
Suministro: 2 cartuchos 50 ml, 10 ml de separador, 12 puntas de mezcladoras, 12 puntas intraorales e un nebulizador.

Ref. H00215 Gingifast elastic **53,68€**
Ref. H00217 Gingifast rigid **53,68€**



Más información



Silicones para máscaras gingivales

GINGIFAST CAD MÁSCARA GINGIVAL

Marca: Zhermack
Características: Silicone de Adición reflectante escaneable de lectura óptica, láser o táctiles, para reproducir encías artificiales. Suministro: 2 cartuchos 50 ml, 10 ml de separador e 6 puntas de mezcladoras azules.

Ref. H02168 Gingifast CAD Elastic **56,06€**
Ref. H02169 Gingifast CAD Rigid **56,06€**

GINGIFAST SEPARADOR

Ref. H001732 Separador 2 x 10 ml. **16,96€**

PUNTAS DE MEZCLA GINGIFAST

Ref. H00221 Amarillas, 48 uds. **38,00€**
Ref. H02166 Azules, 48 uds. **53,68€**

ORAL TIPS GINGIFAST

Ref. H00223 Bolsa 48 uds. **21,84€**

PRODUCTO DESTACADO

VENTAJAS Y CARACTERÍSTICAS

- Dos durezas distintas Rigid (70 Shore) e Elastic (40 Shore), ideales para encías de silicone en modelos con implantes, puentes e coronas.
- Permite el acabado con bisturí ó fresa.
- Perfectamente compatible con todas las técnicas (directa o indirecta) de realización de encías artificiales sobre modelo.
- Reducción de desperdicio de silicone con la nueva fórmula que permite utilizar puntas mezcladoras de tamaño muy reducido.



GI-MASK

Marca: Coltene
 Características: Máscara gingival a base de silicone, para una reproducción precisa de los con tornos gingivales alrededor de los márgenes, que mantiene su precisión durante días e hasta el momento hasta que finalice la restauración.

GI-MASK KIT DE INTRODUCCIÓN

Suministro: Gi-Mask Base de 150 ml, Activador 18 ml, Separador universal 50 ml, 20 puntas aplicadoras e Acessórios.

Ref. H00227 123,13€

GI-MASK REPOSICIÓN

Ref. H00229 Base 150 ml, Activador 18 ml. 77,61€



GI-MASK ACTIVADOR

Ref. H00231 18 ml. Activador 20,51€

GI-MASK SEPARADOR UNIVERSAL

Ref. H00246 50 ml. Separador 38,52€

GI-MASK AUTOMIX NF KIT DE INTRODUCCIÓN

Suministro: 2 x Gi-Mask Automix 50 ml, Separador universal 50 ml, 12 puntas de mezcla e 12 puntas intraorales.

Ref. H00235 104,14€



GI-MASK AUTOMIX NF RECAMBIO

Ref. H100980 Refill 2 x 50 ml. 65,50€

ORAL TIPS GI-MASK

Ref. H00241 Bolsa 100 uds. 76,02€

Silicones para máscaras gingivales



GI-MASK 3D

Marca: Coltene
 Características: Silicone de alta precisión de tipo A-Silicone para el escaneado CAD CAM sin necesidad de aplicar spray de escaneado. Excelente fluidez e extremadamente alta elasticidad e resistencia al desgarre.

Ref. H02170 Starter kit 102,65€
Ref. H02171 Refill 70,96€

Silicones para máscaras gingivales



GINGIPRO-SIL

Marca: Protechno
 Características: Mascara gingival para la reproducción de los contornos de los tejidos blandos, simulación de enca natural.
 Envase 2 x 50 ml
 + 12 puntas mezcla
 + 12 puntas intraorales
 + 1 separador.

Ref. H00247 Kit rígida 59,70€
Ref. H00249 Kit elástica 59,70€

Silicones para máscaras gingivales



VENTURA GINGIVAL

Marca: Ventura
 Características: Silicone para el duplicado del tejido gingival en los modelos de trabajo.

Contiene: -2 x 50 ml.
 -6 x Cánulas de mezcla | Separador aerosol.
 -6 x Oral Tips

Ref. H00197 Rigid 43,07€
Ref. H00198 Elástico 43,07€

Silicones para máscaras gengivales



IMPLANT MASK

Marca: Detax
 Características: Máscara gingival flexible para modelos protésicos de implantes, a base de silicones. Proporción 1:1, muy fluida. 70 shore. Color gingiva.
 Kit compuesto de:
 2 cartuchos de 10 ml.
 1 Separador aerosol.
 6 cánulas de mezcla.

Ref. H99072

34,07€

PUNTAS DE MEZCLA IMPLANT MASK

Ref. H99075 Bolsa 25 uds.

33,45€

Acessórios para silicones



BOQUILLAS MEZCLADORAS

Marca: Mestra
 Características: Compatibles con los principales sistemas de inyección del mercado. Envase 50 unidades.

Ref. H00253

Boquilla de mezcla

18,96€

Ref. H00254

Punta intraoral

7,89€

Acessórios para silicones



PISTOLA DISPENSER C/W

Marca: Coltene
 Características: 50 / 75 ml. Caja de 1 unidad.

Ref. H00243

124,51€

Acessórios para silicones



PISTOLA PARA ELITE

Marca: Zhermack
 Características: 50 ml. Caja de 1 unidad.

Ref. H00225

93,16€



Acessórios para silcones



PISTOLA DISPENSADORA

Marca: Proclonic
Características: 1 unidade

Ref. 0156

87,15€

1 ud.



Gel de duplicação



GELATINA DUAL PROCLINIC

Marca: Proclonic
Características: Gelatina de duplicado reutilizável e de alta dureza para a produção de dentaduras por a técnica de vertido. Para usar em microondas, gelatinadora o banho maría. Dureza óptima, alta precisión e definición.

Ref. H00394

101,20€

1 ud.

Descontos por ESCALÃO

Quanto mais comprar, mais pode poupar!

EXCLUSIVO LOJA ONLINE

Todos os nossos descontos são acumuláveis

Gel de duplicação



TECHNOJEL GELATINA DE DUPLICADO

Marca: Protechno
Características: Indicada para a confecção de duplicados em revestimentos fosfáticos e a base de polisilicatos en a técnica de reproducción de modelos. **No utilizar para a duplicación con gesso.**

Ref. H0025 I

Envase de 6 kg. Masa de duplicado a base de Agar-Agar. Reversible.

88,10€

Gel de duplicação



TECHNOJEL-PRO GELATINA DE DUPLICADO

Marca: Protechno
Características: Indicada especialmente para a produção de dentaduras por a técnica de colado de resinas acrílicas o para la confecção de duplicados en revestimentos fosfáticos e a base de polisilicatos en a técnica de reproducción de modelos. **No utilizar para a duplicación con gesso.**

Ref. H90094

Envase de 1 kg. Masa de duplicado a base de Agar-Agar, reutilizable e de alta dureza.

21,60€

Gel de duplicação



DUBLIPLAST GELATINA

Marca: Dentaureum

Características: Gel duplicador universal de calidad, para revestimientos e gessos. Técnica de esqueléticos, técnica de colado de acrílicos, duplicado de gessos. Color: Transparente violeta.

Ref. H00261 Envase de 5 kg. **104,88€**

Gelatina especial para duplicados de gesso e de revestimientos de colados de esqueléticos de Cr.Co./ Gran elasticidad e resistencia a la rotura./ Fácil extraer los modelos de la gelatina.

Gel de duplicação



CASTOGEL

Marca: Bego

Características: Gelatina de alta calidad para el duplicado en la técnica de esqueléticos, trabajos combinados e la técnica de resina convencional.

Ref. H00257 Bidón 6 kg. **151,30€**

Gel de duplicação



WIRODOUBLE

Marca: Bego

Características: Gelatina económica para la técnica de esqueléticos.

Ref. H00373 Bidón 6 kg. **136,98€**

Gel de duplicação



WIROGEL M

Marca: Bego

Características: Gelatina especial para revestimientos, gesso e para utilizar en la técnica de vertido de resinas.

Ref. H00374 Bidón 6 kg. **151,30€**

Gel de duplicação



VERTEX CASTAGEL GELATINA

Marca: Vertex

Características: Envase 6 kg.

Ref. H101773 Azul **223,12€**

Gel de duplicação



HINRIGEL VERDE GELATINA

Marca: Ernst Hirnisch

Características: Gelatina de duplicado de alta precisión. Puede ser reutilizada hasta 10 veces. Adaptable a gesso revestimientos posee una alta elasticidad e estabilidad tridimensional. Color verde.

Ref. H00281 Envase de 6 kg. **86,67€**

Abrillantador de modelos



ABRILLANTADOR PARA MODELOS DE GESSO

Marca: Leone
 Características: Indispensable para garantizar un
 abrillantado final en sus modelos de gesso. Permite obtener superficies
 plásticas brillantes que evidencian las particularidades mas menudas
 e protegen el modelo en el tiempo.

Ref. L0976 Bote de 500 ml. **27,46€**

Antes de la aplicación es indispensable que el modelo este seco. Se sumerge el modelo durante 20-30 min. transcurrido el tiempo se quita el modelo e se enjuaga con agua corriente. Se deja secar el modelo al aire durante al menos 12 horas o secarlo mediante infrarrojos. Se aconseja no exponer el modelo demasiado tiempo al calor para evitar que amarillee. Una vez seco el modelo se abrillanta con una esponja o paño de algodón.

Separador gesso-gesso



SELLADOR DE MODELOS ISOFIX 2000

Marca: Renfert
Ref. H00505 2 x 1 litro de isofix 2000 en envase **106,00€**

Aisla e sella sin dejar película. Ideal para la elaboración de modelos de aserrado. Endurece e alisa la superficie en aproximadamente 10 segundos los excedentes se lavan bajo agua corriente.

Separador gesso-gesso



ISOFIX 2000 VAPORIZADOR

Marca: Renfert
 Características: Envase dosificador para líquido Isofix 2000.
 Capacidad 600ml. (sin contenido)

Ref. H00506 **10,50€**

Separador gesso-gesso



SUPER-SEP SEPARADOR

Marca: Kerr
 Características: Líquido separador entre el muñón e la base del modelo, también para separar gesso contra gesso. Se seca rápidamente e se puede realizar el trabajo inmediatamente después de aplicar Super-Sep.

Ref. H12479 500 ml. **102,18€**

Separador gesso-gesso



ISOGIPS BARNIZ SEPARARADOR GESSO-GESSO

Marca: Protechno
 Características: Verniz separador gesso-gesso. Separación efectiva e rápida. No forma película. Penetra en la superficie e cierra los poros.

Ref. H00634 1000 ml. **39,70€**

Separador de gesso-cerâmica



LÁPIZ AISLANTE ISO-STIFT

Marca: Renfert
 Características: 1 ud.

Ref. H00629 **32,00€**

Aislante de gesso frente a porcelana e cera. Especialmente indicado para cuellos. 2 puntas blanda e dura para aplicaciones individuales e zonas de difícil acceso.

Separador de gesso-cerâmica



AISLANTE PARA MUÑONES GESSO-CERÂMICA

Marca: Vita
 Características: VITA aislamiento del muñón Aislamiento (para aislar cerâmica de gesso) para las técnicas de cerâmica VITA (excepto la cerâmica de titanio). Tamaño de la caja: 16 ml

Ref. H04216 14,48€

Separador de gesso-cerâmica



IPS MODELO SELLADOR MARGIN

Marca: Ivoclar Vivadent
 Características: Frasco x 20 ml. Este líquido sirve exclusivamente para separar los muñones de gesso durante a elaboração de un hombro de cerâmica Margin.

Ref. H61555 24,35€

Separador de gesso-cerâmica



IPS-D.SIGN LÍQUIDO SEPARADOR DE CERÂMICA CON PINCEL

Marca: Ivoclar Vivadent
 Características: El líquido de separación se pincela sobre aquellos puntos impregnados con Margin líquido de separación o separador de modelo. De esta forma se garantiza la separación de la masa de cerâmica del modelo de gesso o del muñón de gesso.

Ref. H60817 Frasco x15 ml. 30,85€

Separador de gesso-cera



CERA-SIL SEPARADOR GESSO-CERA

Marca: Protechno
 Características: No crea espesor, neutro soluble en agua.

Ref. H00525 Envase con pincel 30 ml. 13,80€
 Ref. H00527 Envase de recarga 250 ml. 39,90€

Separador gesso-cera



PICOSEP SEPARADOR

Marca: Renfert
 Características: Agente aislante muy fluido a base de silicone, particularmente indicado para la elaboración de cofias de cera por inmersión.

Ref. H100201 Envase 30 ml. 14,50€

Separador gesso-cera



YETI ISO STEAM ASILANT

Marca: Yeti
 Características: Aislante de cera especialmente indicado para la laca de muñones Steam Off, no lo daña ni disuelve. Base de agua.

Ref. H00715 Envase 20 ml. 15,07€

En la parte posterior del envase aparece la escala de colores para facilitar la selección de color.

Os preços indicados são por unidade de produto com exceção das referências identificadas como kits.

Separador gesso-cera



YETI LUBE-AISLANT

Marca: Yeti
 Características: No contiene alcohol ni diluyentes, es hidrosoluble e no reacciona con revestimientos. Aísla cera contra gesso, metal e cera.

Ref. H101905 Envase 18 ml. **15,31€**

Separador gesso-cera



MICROCOFILM AISLANTE

Marca: Kerr
 Características: Lubricante para troqueles no oleoso e soluble en agua que permite eliminar el patrón de cera sin distorsión.

Ref. H12450 500 ml. **102,18€**

Endurecedor de modelos



FLU-GIPS ENDURECEDOR DE GESSO

Marca: Protechno
 Características: Solución endurecedora de gesso obteniendo mayor dureza, fluidez e superficies más finas con las mezclas de gessode clase II e III. Añadir un 4% de solución al agua destilada.

Ref. H00538 Envase 1000 ml. **16,90€**

Aumenta la dureza e la resistencia a la abrasión.
 Aumenta la resistencia a la flexión e a la compresión

Endurecedor de modelos



TECHNODUR LÍQUIDO ENDURECEDOR

Marca: Protechno
 Características: Líquido endurecedor para modelos en frío.

Ref. H00539 Envase de 1000 ml. **24,50€**
Ref. H00541 Envase de 5000 ml. **94,70€**

Líquido endurecedor para modelos de revestimiento, en frío.

Endurecedor de modelos



DUROL ENDURECEDOR

Marca: Bego
 Características: 1 litro. Líquido endurecedor de modelos en frío para modelos de revestimiento.
 Durool E: El líquido endurecedor ecológico Durool E no contiene sustancia disolvente alguna, a efectos biológicos, resulta absolutamente inocuo. Es prácticamente inodoro durante el secado, dado que no contiene disolventes.

Ref. H00547 Durool **68,44€**
Ref. H00548 Durool E ecológico **37,75€**

Temperatura de secado: 150 °C. Las impurezas pueden eliminarse con agua.



Separador de acrílico



SEPARADOR RESINAS

Marca: Proclinic
 Características: Verniz separador para resinas acrílicas, de secado rápido para aislar gesso e resina. Fácil de separar después de la polimerización bien sea termopolimerizable o autopolimerizable. No contamina la resina ni el color. Ofrece una gran estabilidad sin producirse sedimentación. Aplicar uniformemente con un pincel sobre el modelo de gesso humedecido. Dejar secar e aplicar una segunda capa si se cree necesario.

Ref. H00392 1000 ml

14,60€

1 ud.

Separador de acrílico



TECHNOSIL BARNIZ SEPARADOR

Marca: Protechno
Características: Envase de 1000 ml.
Barniz separador para resinas acrílicas.

Ref. H00531

16,60€

Separador de acrílico



SEPARATING FLUID

Marca: Ivoclar
Características: Líquido aislante para todas las resinas

Ref. H00575 Envase 500 ml. 32,90€

Ref. H00577 Envase 1000 ml. 45,60€

Ref. H00579 Envase 5 litros 182,50€

Separador de acrílico



SEPARADOR DIVOSEP

Marca: Vertex
Características: Separador de acrílicos autopolimerizables o termopolimerizables contra gesso. Color azul.

Ref. H101838 Envase 1000 ml. 28,15€

Ref. H101839 Envase 5.000 ml. 109,32€

Separador de acrílico



VERNIZ SEPARADOR ACRILICO AISLAR

Marca: Kulzer
Características: Verniz separador para gesso-resina.

Ref. H00564 500 ml.

65,60€

Separador de acrílico



VERNIZ AISLANTE AISLAR

Marca: Kulzer
Características: Aislar es una solución acuosa sin formaldehído, con base de alginato para aislar las superficies de gesso de las resinas acrílicas y los composite.

Ref. H00565 2 x 1000 ml.

152,20€

Separador de acrílico



BIOPLAST LIQUIDO AISLANTE PLANCHAS

Marca: Scheu dental
Características: Líquido aislante para modelos de gesso al trabajar en la elaboración de planchas de termomoldeo BIOPLAST®, especialmente para los posicionadores e protectores bucales deportivos. El líquido aislante BIOPLAST® proporciona una transparencia absoluta e superficies internas lisas. También disponible en prácticas botellas aplicadoras de 100 ml para un aislamiento rápido y sin goteo de los modelos de gesso.

Ref. H03792 100ml 3166.I

20,09€

Ref. H03793 500ml 3189.I

39,89€

Separador modelos 3D



VERNIZ AISLANTE 3D

Marca: Dentaurum
 Características: Verniz aislante 3D para trabajos de removível e placas de ortodontia elaborados mediante acrílico o impressão 3D. Además de altísimo nivel de detalle e el consiguiente ajuste preciso del aparato, estos modelos garantizan el trabajo habitual en el laboratorio. Con la gran variedad de materiales utilizados para la impresión de modelos, la idoneidad del barniz aislante 3D debe de ser probada antes de su uso.

Ref. H12101 100 ml. **64,95€**

Separador modelos 3D



PALAFERM INSULATION

Marca: Kulzer
 Características: Para el aislamiento de modelos de gesso e modelos impresos de las resinas de metacrilato. Palaferm permite la formación de una película fina e uniforme. Color transparente.

Ref. H00566 80 ml. **57,50€**

Separador modelos 3D



STRATOGE 3D SEPARADOR PARA RESINA 3D

Marca: Protechno
 Características: Gel separador para modelos 3D. De fácil aplicación en una sólo capa. No contamina la resina 3D ni el acrílico. Se elimina fácilmente con agua.

Ref. H00633 100 ml. **54,20€**

Separador modelos 3D



SIMPLEX AISLANTE MODELOS 3D

Marca: Renfert
 Características: Aislante para modelos impresos SLA/DLP o de filamentos. Aplicado con pincel, crea una capa aislante homogénea e ultrafina sobre la superficie del modelo. El resultado es la separación limpia del modelo e la resina dental. Una vez finalizada la polimerización, la pieza de trabajo se separa del modelo con una superficie precios e bien definida. Completamente hidrosoluble para una aplicación sencilla e respetuoso con el material din necesidad de limpiar el modelo con vapor.

Ref. H00571 80 gr. **35,50€**

Redutores de tensão



TENSIO-SIL REDUCTOR DE TENSIONES

Marca: Protechno
 Características: Reductor de tensiones para silicones e alginatos.

Ref. H00689 Envase recarga 1 litro **34,80€**

Reductor de tensiones para alginato e silicone. Modelos (gesso o revestimiento) sin poros.

Redutores de tensão



PICOSILK REDUCTOR DE TENSÃO SUPERFICIAL

Marca: Renfert
 Características: Reductor de tensiones para ceras.

Ref. H00675 Frasco atomizador 75 ml. **24,50€**

Ref. H00677 Frasco de relleno 500 ml. **64,60€**

Redutores de tensão



DEBUBBLIZER

Marca: Kerr

Características: Reductor superficial de la cera permitiendo que la gesso fluya uniformemente e suave sobre los patrones de cera. Para utilizar con vibrador de modelos.

Ref. H12480 950 ml.

102,18€

Disolvente de gesso e alginato



GO-2011 SPEED DISOLVENTE DE GESSO E ALGINATO

Marca: Renfert

Características: Solución disolvente de gesso e alginato lista para el uso. Consigue una limpieza rápida e completa de vasos mezcladores, cubetas de impresión, prótese de plástico, colados, instrumentos e medios auxiliares.

Ref. H00004 Garrafa x 2 litros

53,00€

Disolvente de gesso e alginato



GYPSTRAY DISOLVENTE PARA GESSO E ALGINATO

Marca: Zhermarck

Características: Agente de limpieza eficaz para la eliminación de residuos de gessodentales e alginato de las cubetas, prótese en resina e instrumentos. Efervescente. Color azul. No agresivo. Eficaz en los puntos menos accesibles. Tiempo de aplicación 30'-60'. Listo para su uso.

Ref. H993100 Envase de 3 litros

70,56€

Para la eliminación de gessodentales e revestimientos en gessode las cubetas, prótese en resina e instrumentos.



Disolvente de gesso e alginato

DISOL-GIPS DISOLVENTE DE GESSO E ALGINATO

Marca: Protechno

Características: Disol-Gips se puede utilizar para limpiar cubetas de plástico o metálicas excepto las de aluminio. Elimina el gesso de las dentaduras acrílicas incluso de los espacios de difícil acceso sin afectar al color de la prótese. Líquido listo para su uso no es necesario disolver. Reacción puede utilizar en baños ultrasonidos para acelerar su reacción.

Ref. H00280 Garrafa de 3 litros

35,70€

Potente eliminador de gesso en los espacios interdental de dentaduras, así como de gesso e alginato en espátulas e cubetas de impresión



DISOLVENTE GESSO

Marca: Proclinic

Características: Disolvente de gessodiseñado para eliminar restos de gesso en espátulas, cubetas de impresión e dentaduras en pocas horas.

Ventajas:

- Reacción rápida
- Se puede utilizar en baños de ultrasonidos para acelerar su acción
- Líquido listo para su uso
- No daña las prótese.

Modo de empleo: Introducir el objeto a limpiar en un recipiente de vidrio o plástico resistente con el disolvente. Para la eliminación de restos de gesso dejar actuar el producto unas horas e para la eliminación de restos de alginato, preferiblemente toda la noche. Aclarar con agua. Se puede utilizar para limpiar las cubetas de plástico o metálicas excepto las de aluminio. También para la limpieza de tazas de mezcla e espátulas. Elimina el gesso de las dentaduras acrílicas incluso de los espacios de difícil acceso sin afectar al color de las prótese.

Ref. H00393 Envase 3000 ml.

Disolvente de gesso e alginato



36,45€

Os preços indicados são por unidade de produto com exceção das referências identificadas como kits).

Aditivos para gessos



ADITIVOS PARA GESSOACELERADOR

Marca: Protechno
Características: Envase 1000 ml.

Ref. H00536 Reduce en 2 minutos el tiempo de fraguado

16,90€

Endurecedor de muñones



ADITIVOS PARA GESSOFLU-GIPS ENDURECEDOR

Marca: Protechno
Características: Envase 1000 ml.

Ref. H00538 Aumenta la dureza del gesso. **16,90€**

Endurecedor de muñones



ENDURECEDOR DIE HARDENER N.540

Marca: Yeti
Características: 20 ml.

Ref. HI01904

22,96€

No deja película ya que el gesso lo absorbe completamente. Deja la superficie del gesso lisa. Repele el agua e la suciedad.

Endurecedor de muñones



ENDURECEDOR DIE MASTER DUO

Marca: Renfert
Características: Crea una superficie muy lisa e completamente sellada con un tiempo breve de secado, 0 µm.

Ref. H00672 Dúo 15 ml. **15,50€**

En la primera aplicación penetra profundamente en el gesso creando una superficie resistente. En la segunda aplicación forma la base química para una máxima adherencia con el barniz. El grosor de la capa es de 0 µm, lo que equivale a una estabilidad dimensional del 100% e a una elevada precisión de ajuste. Constituye la base óptima para la aplicación de las capas de cerámica (sin adhesión, sin pérdida de humedad).

-2%
pedidos superiores a 300€*

-3%
pedidos superiores a 500€*

-5%
pedidos superiores a 1.000€*

EXCLUSIVO LOJA ONLINE

*Descontos acumuláveis às ofertas mensais sobre o PVP.

Verniz espaçadores



ESPACADORES CLASSIC / QUICK SET

Marca: Kerr
Características: Espaciador con propiedades químicas inmejorables. Partículas de relleno, combinado con un disolvente menos agresivo resultante en una formula más estable. La superficie es suave, densa e más dura que la fórmula original. El tiempo entre la aplicación de capas es reducido.

Ref. HI 2465 Classic 20 micras azul **26,09€**
Ref. HI 2463 Diluyente para Classic/Quick Set 15 ml. **26,09€**
Ref. HI 2475 Sellador/Endurecedor 0 micras 15 ml. **26,09€**
Ref. HI 2477 Sellador/Endurecedor 3 micras 15 ml. **26,09€**

ESPACIADOR DIE:MASTER

Marca: Renfert

Características: Sistema perfectamente adaptado entre sí para lapreparación de muñones. La tecnología de imprimación produce una máxima unión adhesiva entre el endurecedor e el barniz. Capa de barniz vítreo altamente reticulado e extremadamente resistente al vapor e al rasgado.

ESPACIADOR DIE:MASTER KIT

Contenido:
 -2 x 15 ml. Verniz
 -1 x 30 ml. Disolvente
 -1 x 15 ml. Duo
 -1 x 30 ml. Picosep
 -1 x Pincel Aislantamiento
 -1 x Soporte

Ref. H00666 Dorado/Plateado 13 µm **84,00€**

ESPACIADOR DIE:MASTER REPOSICIÓN

Características: 15 ml

Ref. H00667 Azul, 20 µm **18,00€**

Ref. H00668 Rojo, 15 µm **18,00€**

Ref. H00669 Dorado, 13 µm **18,00€**

Ref. H00670 Plateado, 13 µm **18,00€**

Verniz espaçadores de muñones



ESPACIADOR DIE:MASTER DILUYENTE
Ref. H00673 30 ml. **15,50€**

Verniz espaçadores de muñones



LACA COLOR SPACER

Marca: Yeti

Características: Simula el espacio necesario para el cemento entre corona e muñón. Forman una aplicación de capas homogéneas, como también capas de diferentes espesores. Resistente al rayado e evaporación.

Ref. H101897 Rojo N° 500 **22,96€**

Ref. H101899 Azul N° 505 **22,96€**

Ref. H101898 N° 501 **22,96€**

DISOLVENTE THINNER

Características: Envase de 20 ml.

Ref. H101900 **18,51€**

Verniz espaçadores de muñones



LACA STEAM OFF

Marca: Yeti

Características: Laca resistente a agua. Disponible en 6 colores dentina con correspondencias A1-D4 e Bleach para reproducir el color exacto del muñón en trabajos de cerámica inyectada. Espesor de la capa 15µm.

Ref. H00706 Vanilla (A2) 20 ml. **27,40€**

Ref. H00708 Sahara (A3) 20 ml. **27,40€**

Ref. H00712 Sand (A1, B2, B2, C1, D2) 20 ml. **27,40€**

En la parte posterior del envase aparece la escala de colores para facilitar la selección de color.

Verniz espaçadores de muñones



AQUA SPACER

Marca: Yeti

Características: Verniz espaçadores a base de agua, libre de disolventes. Envase 18 ml.

Ref. H00732 Coral 15 µ **28,13€**

Ref. H00734 Stone 15 µ **28,13€**

Duración de la fotopolimerización: aprox. 2-5min. NO mezclar con otros espaçadores.

Verniz espaçadores de muñones



LIGHT SPACER

Marca: Yeti

Características: Espaciador fotopolimerizable.
 Envase 10 ml.

Ref. H101901 Transparente 3 µ **25,07€**

Ref. H101902 Roja 10 µ **25,07€**

Ref. H101903 Azul 10 µ **25,07€**

Duración de la fotopolimerización: aprox. 2-5min. NO mezclar con otros espaçadores.



Pranchas fotopolimerizables

PRANCHAS FOTOPOLIMERIZABLES ROSA

Marca: Proclinic
 Descripción: Pranchas fotocurables para la confección de planchas individuales, planchas base provisionales e cubetas de impresión en laboratorio dental. Después de la modulación las planchas fotopolimerizables Proclinic deben curarse en una unidad de fotopolimerización durante aprox. 5 minutos. La alta calidad constante del material garantiza una contracción de polimerización mínima (inferior al 2 % vol.) e una excelente estabilidad de forma.
 - Grosor: 1,4 mm p/ placas base e 2,2 mm p/ cubetas personalizadas individuales
 - Manejo fácil
 - Alta plasticidad
 - Color rosa.



61,70€

1 ud.

Ref. H21113 1,4mm
 Ref. H21114 2,2mm

Pranchas fotopolimerizables



PRANCHAS ELITE LC TRAY ROUND

Marca: Zhermack
 Características: 50 uds. está particularmente indicada para laboratorios que desean planchas ergonómicas de tamaño medio. Polimerizadas tanto con la luz halógena como con UV (3 a 5 minutos).

Ref. H00721 Rosa **59,80€**

Pranchas fotopolimerizables



PRANCHAS ELITE LC TRAY

Marca: Zhermack
 Características: 50 uds. Se puede utilizar para hacer planchas base e cubetas individuales de diferentes tamaños. Polimerizadas tanto con la luz halógena como con UV (3 a 5 minutos).

Ref. H00750 Blanca **76,51€**
 Ref. H00751 Azul **76,51€**
 Ref. H00752 Rosa **76,51€**

Pranchas fotopolimerizables



REVROR LIGHT PLANCHAS FOTOPOLIMERIZABLES

Marca: Technim Group
 Características: Caja de 50 unidades

Ref. H00727 Planchas rosas **63,60€**
 Ref. H00731 Planchas transparentes **63,60€**

PRODUCTO DESTACADO

VENTAJAS Y CARACTERÍSTICAS:
 Revror light es un material de fotocurado para la confección de cubetas individuales de impresión de una estabilidad dimensional extremadamente alta. Se ofrece en patrones preformados en las tinciones rosa, azul e transparente. Este material es indicado gracias a su forma universal e el espesor constante del patrón de 2,2 mm. para la confección de cubetas para maxilares superiores e inferiores.

Até **-5%** pedidos superiores a 1.000€*

EXCLUSIVO LOJA ONLINE
 *Descontos acumuláveis às ofertas mensais sobre o PVP.

ELABORAÇÃO DE MODELOS

Pranchas e barnices fotopolimerizáveis



Pranchas fotopolimerizables

MEGATRAY PLANCHAS BASE

Marca: Megadenta

Características: Caja de 50 planchas fotopolimerizables

Ref. H00737	Azul grosor 2,2 mm.	61,70€
Ref. H00738	Rosa grosor 2,2 mm.	61,70€
Ref. H00739	Semitransparente grosor 2,2 mm.	61,70€
Ref. H00735	Rosa grosor 1,4 mm.	61,70€

PRODUCTO DESTACADO

VENTAJAS Y CARACTERÍSTICAS:

Megatray es un material fotopolimerizable para la confección de cubetas individuales de impresión con una estabilidad dimensional extreme-madamente alta. De fácil elaboración e largos periodos de modelado e de manipulación que facilitan una eficaz confección de cubetas individuales de impresión. La sobras de material pueden aprovecharse para la confección de los mangos de las cubetas. La alta calidad del material garantiza una mínima contracción por polimerización, al igual que una excelente estabilidad dimensional.



Pranchas fotopolimerizables

PRANCHAS BASE EXTRAFINAS KIERO

Marca: Kiero

Características: Pranchas rosas extrafinas de 1,2 mm especialmente indicadas para el encerado e la prueba de prótese completas e parciales. Caja de 50 uds.

Ref. H0013

71,05€



Pranchas fotopolimerizables

PALATRAY XL PLANCHAS FOTOPOLIMERIZABLES

Marca: Kulzer

Características: 50 planchas superiores.

Ref. H00723

110,60€



Pranchas fotopolimerizables

PRANCHAS FOTOPOLIMERIZABLES

Marca: Mestra

Características: Pranchas fotocurables para la confección de cubetas individuales. Color rosa, Caja x 50 planchas.

Ref. H00717	1,4mm	55,65€
Ref. H00718	2,2mm	55,65€



Barnices fotopolimerizables

MEGASEAL UNIVERSAL

Marca: Megadenta

Características: Barniz sellador de fotocurado para prótese e provisionales.

Ref. H00748 30 ml.

35,05€

Megaseal queda adherido a todas las superficies de polimetilmetacrilato. El sellado estabiliza la superficie, confiriéndole un brillo intenso e haciéndola al mismo tiempo resistente a la abrasión. Aplicar una capa fina e uniforme e fotopolimerizar en un aparato de luz durante por lo menos 5 minutos.



Pranchas fotopolimerizables

PRANCHAS BASE

Marca: Cavex

Características: Caja 100 uds.

Ref. H00711 Rosas superiores

75,20€

Ref. H00713 Grises superiores

109,20€

PRODUCTO DESTACADO

VENTAJAS Y CARACTERÍSTICAS:

Material termoplástico para la confección de planchas base (rosas) e cubetas individuales (gris).
Fácil moldeado.
Grosor uniforme.
Una vez enfriada mantiene la forma estable.

Pranchas fotopolimerizables



PRANCHAS BASE

Marca: Silver line Thermoflex
Características: Caja 100 uds.

Ref. 2271 Rosas superiores **92,57€**
Ref. H00707 Grises superiores **92,57€**

Pranchas termoconformables



DISCOS E PLANCHAS TERMOCONFORMABLES PARA ALINEADORES

Marca: Leone
Características: Alineador compatibles con todas las técnicas e máquinas de termoformado. Tolera movimientos de hasta 0,25, ideal para realizar pequeñas correcciones de las piezas dentales. Excelente característica de transparencia óptica. Caja 25 uds.

Ref. HI2220 Disco redondo Ø120 x 0,5 mm. **25,62€**
Ref. HI2221 Disco redondo Ø120 x 0,8 mm. **27,85€**
Ref. HI2222 Disco redondo Ø125 x 0,5 mm. **25,62€**
Ref. HI2223 Disco redondo Ø125 x 0,8 mm. **27,85€**
Ref. HI2224 Plancha cuadrada 125 x 0,5 mm. **25,62€**
Ref. HI2225 Plancha cuadrada 125 x 0,8 mm. **27,85€**

Pranchas termoconformables



DISCOS E PLANCHAS TERMOCONFORMABLES PARA ALINEADORES E RETENEDORES

Marca: Leone
Características: Alineador e ideal como retenedor de final de tratamiento, además tolera movimientos de hasta 0,20 mm. para estos pequeños detalles donde los alineadores de 0,80 resultan demasiado elásticos, e no se termina de definir el movimiento. Excelente característica de transparencia óptica. Caja 25 uds.

Ref. HI2226 Disco redondo Ø120x1,0 mm. **30,08€**
Ref. HI2227 Disco redondo Ø125x1,0 mm. **30,08€**
Ref. HI2228 Plancha cuadrada 125x1,0 mm. **30,08€**

Compatible con la resina LEOCRYL.

Pranchas termoconformables



DISCOS E PLANCHAS TERMOCONFORMABLES PARA APRETADORES

Marca: Leone
Características: Ideal para apretadores como retenedor final de tratamiento. Reduce el riesgo de fractura del retenedor. Compatible con todas las máquinas termoformadoras del mercado. Excelente característica de transparencia óptica. Caja 15 uds.

Ref. HI2229 Disco redondo Ø120 x 1,5 mm. **25,62€**
Ref. HI2230 Disco redondo Ø125 x 1,5 mm. **25,62€**
Ref. HI2231 Plancha cuadrada 125 x 1,5 mm. **25,62€**

Pranchas termoconformables



DISCOS E PLANCHAS TERMOCONFORMABLES PARA FÉRULAS DE DESCARGA-BRUXISMO

Marca: Leone
Características: Férula de descarga ideal para el paciente bruxista; evita el desgaste de las piezas dentales. Facilita la confección con resina auto de la guía cánica e incisiva en caso de ser necesario. Caja 10 uds.

Ref. HI2232 Disco redondo Ø120 x 2,0 mm **25,62€**
Ref. HI2233 Disco redondo Ø125 x 2,0 mm **25,62€**
Ref. HI2234 Plancha cuadrada 125 x 2,0 mm **25,62€**

Pranchas termoconformables



PRANCHAS TERMOFORMABLES BLANCAS - 060

Marca: Dentaflex
Características: 25 uds.
Pranchas base blancas. Aplicaciones: registro de mordida.

Ref. H00741 Pranchas base blancas 1,5 mm. (060) **16,00€**

PRANCHAS COPING RÍGIDAS

Características: Caja x 50 uds. Pranchas coping transparentes rígidas. Blanqueamiento, fluorización, copias, etc.

Ref. 8778 0,5 mm. (020) **36,70€**

PRANCHAS TEMPORARY SPLINT RÍGIDAS

Características: Caja x 50 uds.
Pranchas transparentes rígidas. Blanqueamiento, fluorización, ortodontia, etc.

Ref. 8779 0,5 mm. (020) **44,32€**



Pranchas termoconformables

Desde
36,55€



Ref. 21927



Ref. 21925



PRANCHAS BESTDENT

Marca:	Bestdent	
Características:	Caja de 25 uds.	
Ref. 21924	Pranchas Clear 1,0 mm	36,55€
Ref. 21925	Pranchas Clear 1,5 mm	53,80€
Ref. 21926	Pranchas Clear 2,0 mm	63,01€
Ref. 21927	Pranchas Mouthguard 1,0 mm	59,59€
Ref. 21928	Pranchas Mouthguard 1,5 mm	66,35€
Ref. 21929	Pranchas Mouthguard 3,0 mm	76,46€

Pranchas termoconformables



PRANCHAS MOUTHGUARD FLEXIBLES

Marca: Dentaflux
Características: Caja x 10 uds.
Pranchas mouthguard transparentes flexibles. Blanqueamiento, fluorización, ortodontia, etc.

Ref. 8786	1,0 mm. (040)	32,07€
Ref. 8785	1,5 mm. (060)	35,63€
Ref. 8784	2 mm. (080)	39,83€
Ref. 8780	3 mm. (120)	44,74€
Ref. H100027	4 mm. (150)	30,13€

Pranchas termoconformables



PRANCHAS CLEAR RÍGIDAS

Marca: Dentaflux
Características: Pranchas clear rígidas.
Blanqueamiento, fluorización, ortodontia, etc.

Ref. 8788	Caja x 25 uds. 1,0 mm. (040)	40,22€
Ref. 8789	Caja x 25 uds. 1,5 mm. (060)	57,04€
Ref. 0938	Caja x 25 uds. 2,0 mm. (080)	64,13€
Ref. H100022	Caja x 12 uds. 3,0 mm. (120)	34,87€

Pranchas termoconformables



PRANCHAS DUALES RÍGIDAS/BLANDAS

Marca:	Dentaflux	
Características:	Caja 12 uds. Pranchas duales con una cara rígida de 2 mm. e otra blanda de 1 mm. de grosor.	
Ref. H00744		210,12€

Pranchas termoconformables



PRANCHAS BIOPLAST BLEACH

Marca: Scheu Dental
Características: Características: Pranchas blandas e elásticas, similares a la goma, ideadas especialmente para la fabricación de férulas de blanqueamiento. No se combinan con resina autopolimerizable. Dureza Shore A: 92.

Ref. H04162	1,0 x 125 mm.	33,48€
--------------------	---------------	---------------

Aplicación: Duplicados, protector bucal o bruxómanos, posicionadores, férula de blanqueamiento.

Pranchas termoconformables



PRANCHAS BIOCRYL "C" REDONDAS COLOREADAS

Marca: Scheu Dental
Características: Pranchas acrílicas de PMMA puro resistentes a los golpes, sin monómero e sin elementos irritantes alérgenos. Se combinan con resina autopolimerizable.
Aplicación: Prótesis inmediatas, Placas ortodónticas de expansión e retenedores.
Caja 10 uds.

Ref. H04150	Transparente Ø2 x 125 mm.	106,08€
Ref. H04152	Rojo Ø2 x 125 mm.	106,08€
Ref. H04154	Azul Ø2 x 125 mm.	106,08€
Ref. H04158	Rosa transparente Ø2 x 125 mm.	106,08€
Ref. H04160	Transparente Ø3 x 125 mm.	116,23€

Os preços indicados são por unidade de produto com exceção das referências identificadas como kits).



Pranchas termoconformables

DURASOFT BLUE PD

Marca: Scheu Scheu Dental

Características: Pranchas de unión transparente, irrompible, resistente a la abrasión e de calidad acreditada, en color azul translúcido. Para posibilitar su uso inmediato, las planchas han sido secadas previamente e envasadas al vacío individualmente.

Aplicación: Diseñada especialmente para la fabricación sencilla de aparatos intraorales de color para el tratamiento de la apnea obstructiva del sueño. La tonalidad azul le confiere una estética atractiva.

Caja 10 uds.

Ref. H04183 1.8 x 125 mm. **102,44€**
Ref. H04184 2.5 x 125 mm. **116,60€**



Pranchas termoconformables

DURASOFT SEAL

Marca: Scheu Dental

Características: Pranchas de termo-moldeo fabricada con poliuretano termoplástico, que se utiliza en combinación con DURASOFT pd. Crea una capa interna resistente e hace posibles férulas durablandas de alta calidad e con buena resistencia al descoloramiento. Disponible en versión transparente, azul e magenta.

Aplicación: Revestimiento interno resistente al descoloramiento para férulas DURASOFT pd. Especialmente aptas ara férulas de tratamientos de larga duración como, por ejemplo, aparatos intraorales para el tratamiento de la apnea obstructiva del sueño.

0,1 x 125 mm. Caja 10 uds.

Ref. H04188 Clear **13,01€**
Ref. H04190 Azul **14,54€**



Pranchas termoconformables

BRUX CHECKER

Marca: Scheu Dental

Características: Material duro-elástico transparente, que puede unirse a Durasplint e Durasplint LC, usando el primer LC. No es necesario presecado. Para férulas oclusales, fluorizaciones, para antironquidos,

Ref. H04205 Redondas 100 uds. **275,40€**



Pranchas termoconformables

BRUX CHECKER

Marca: Scheu Dental

Características: Pranchas de 0,1 mm recubierta de color en una cara para el análisis, diagnóstico e planificación de trabajos en casos de bruxismo, así como el control de fresado en restauraciones protésicas. Estas planchas permiten el registro de las zonas de contacto más afectadas por el bruxismo. Se realiza la férula en un modelo de gesso que el paciente posteriormente deberá llevar al menos por una noche. Se consigue así el registro de las áreas disfuncionales a tratar.

Ref. L5313 **84,09€**



Pranchas termoconformables

DURAN+A2

Marca: Scheu Dental

Características: Características: Pranchas duro elásticas e transparentes en color estético VITA A2. No necesita pre-secado. Envase 10 uds. con hoja aislante.

Ref. H04181 0.5 x 125 mm. **52,00€**
Ref. H04182 0.7 5x 125 mm. **59,81€**



Pranchas termoconformables

DURAN+

Marca: Scheu Dental

Características: Pranchas duro elásticas e transparentes con hoja aislante, se combinan con autopolimerizables. No necesita presecado. Envase 10 unidades.

Ref. H04155 1.0 x 125 mm. **35,16€**

Pranchas termoconformables



DURASOFT

Marca: Scheu Dental
 Características: Pranchas compuesta de dos caras (dura e blanda), irrompible, resistente a la abrasión. La cara dura se combina con resinas autopolimerizables.

DURASOFT PD

Marca: Scheu Dental
 Características: Plancha compuesta como arriba, pero ya presecada e embalada individualmente en bolsa vacio.

Ref. L5309	2.5 x 125 mm. redondo. 100 uds.	929,20€
Ref. L5310	2.5 x 125 mm. redondo. 10 uds.	104,81€
Ref. L5311	1.8 x 125 mm. redondo. 10 uds.	92,49€
Ref. H04204	3.0 x 125 mm. redondo. 10 uds.	118,11€

Pranchas termoconformables



DURAN

Marca: Scheu Dental
 Características: Pranchas duro elásticas, transparentes, se combinan con autopolimerizables. No necesita presecado.

Ref. L5314	0.5 x 125 mm.	Redondo 10 uds.	26,30€
Ref. H04203	0.5 x 125 mm.	Redondo 100 uds.	225,14€
Ref. L5315	0.625 x 125 mm.	Redondo 10 uds.	28,34€
Ref. H04202	0.625 x 125 mm.	Redondo 100 uds.	252,46€
Ref. L5317	0.75 x 125 mm.	Redondo 10 uds.	31,55€
Ref. L5318	1.0 x 125 mm.	Redondo 10 uds.	30,82€
Ref. L5319	1.5 x 125 mm.	Redondo 10 uds.	38,99€
Ref. L5320	2.0 x 125 mm.	Redondo 10 uds.	45,33€
Ref. H04176	3.0 x 125 mm.	Redondo 10 uds.	53,34€
Ref. H04200	3.0 x 125 mm.	Redondo 100 uds.	460,43€
Ref. L5316	0.75 x 125 mm.	Cuadrado 10 uds.	31,55€

Pranchas termoconformables



COPYPLAST

Marca: Scheu Dental
 Características: Envase de 10 planchas. Pranchas elásticas, resistentes, no se combinan con autopolimerizable.

Ref. L5301	0.5 x 125 mm. redondo	16,43€
Ref. L5302	1.0 x 125 mm.	21,46€

Pranchas termoconformables



PRANCHAS "CA" PARA ALINEADORES

Marca: Scheu Dental
 Características: Pranchas de calidad, transparentes, duras e elásticas para la corrección suave e delicada de malos posicionamientos dentales con férulas estéticas según el sistema CA®. Todas las planchas llevan la identificación original CA® e indicación del grosor: extra soft (0,4 mm), soft (0,5 mm), medium (0,625 mm) e hard (0,75 mm).

Ref. H04239	Extra-soft 0,4x125mm	10u 3441.1	27,43€
Ref. H04240	Soft 0,5x125mm	10u 3405.1	30,76€
Ref. H04241	Soft 0,5x125mm	100u 3405.2	270,00€
Ref. H04242	Medium 0,625x125mm	10u 3406.1	34,23€
Ref. H04243	Medium 0,625x125mm	100u 3406.2	300,75€
Ref. H04244	Hard 0,75x125mm	10u 3407.1	35,99€
Ref. H04245	Hard 0,75x125mm	100u 3407.2	326,48€

Pranchas termoconformables



PRANCHAS "CA" PRO PARA ALINEADORES

Marca: Scheu Dental
 Características: Plancha alineadora de tres capas, con núcleo flexible de elastómero en una doble envoltura elástica dura, para una transmisión de fuerza continua con una pérdida de fuerza mínima. La capa flexible de elastómero proporciona una elevada elasticidad e resistencia a la rotura con reducida fuerza inicial e, por lo tanto, gran comodidad de uso. CA® Pro puede emplearse como material alineador de una férula o bien integrado en el sistema de 3 férulas conforme al protocolo CA®.

Ref. H04246	0.5x125mm 10u 3640.1	57,91€
Ref. H04247	0.5x125mm 100u 3640.2	543,79€
Ref. H04257	0.625x125mm 10u 3641.1	63,45€
Ref. H04248	0.625x125mm 100u 3641.2	596,23€
Ref. H04249	0.75x125mm 10u 3642.1	67,16€
Ref. H04251	0.75x125mm 100u 3642.2	630,58€

Pranchas termoconformables



PRANCHAS "CA" PRO + PARA ALINEADORES

Marca: Scheu Dental
 Características: Plancha alineadora de tres capas, con núcleo flexible de elastómero en una doble envoltura elástica dura, para una transmisión de fuerza continua con una pérdida de fuerza mínima. La capa flexible de elastómero proporciona una elevada elasticidad e resistencia a la rotura con reducida fuerza inicial e, por lo tanto, gran comodidad de uso. CA® Pro+ puede emplearse como material alineador de una férula o bien integrado en el sistema de 3 férulas conforme al protocolo CA®.
 Con hoja aislante incorporada.

Ref. H04253	CA PRO+ plancha alineador 0.5x125mm 10u 3644.1	58,65€
Ref. H04254	CA PRO+ plancha alineador 0.5x125mm 100u 3644.2	550,69€
Ref. H04255	CA PRO+ plancha alineador 0.625x125mm 10u 3645.1	64,21€
Ref. H04259	CA PRO+ plancha alineador 0.625x125mm 100u 3645.2	603,14€
Ref. H04238	CA PRO+ plancha alineador 0.75x125mm 10u 3646.1	67,88€
Ref. H04261	CA PRO+ plancha alineador 0.75x125 mm 100u 3646.2	637,49€

Pranchas termoconformables



BIOPLAST EXTREME I PLANCHA

Marca: Scheu Dental
 Características: Plancha nueva para protector bucal con refuerzo integrado en el área sensible de los dientes anteriores. Por primera vez se unen dos materiales con distintos grados de dureza en una plancha. El inserto del material duro en forma de V permite variar el ancho individual del área de los dientes anteriores.

Xtreme: 1 plancha Bioplast Xtreme 5 mm, 1 bolsa limpiador Cetron, 1 caja retenedora, 1 Bioplast separador
 Xtreme Pro: 1 plancha Bioplast Xtreme 4 mm, 1 plancha Bioplast transparente 2 mm, 1 plancha Duran 0,75 mm, 1 bolsa limpiador Cetron, 1 caja retenedora, 1 Bioplast separador.

Ref. L5321	Bioplast xtreme kit rojo	24,86€
Ref. L5322	Bioplast xtreme kit azul	24,86€
Ref. L5323	Bioplast xtreme kit negro	24,86€
Ref. L5324	Bioplast xtreme pro kit rojo	31,33€
Ref. L5325	Bioplast xtreme pro kit azul	31,33€
Ref. L5326	Bioplast xtreme pro kit negro	31,33€

Pranchas termoconformables



BIOPLAST - 10 PRANCHAS

Marca: Scheu Dental
 Características: Pranchas blandas, de elasticidad similar a la gorna. No se combinan con autopolimerizable.

Ref. L5303	1.0mm. 10 uds.	30,95€
Ref. H03791	1.0mm. 100 uds.	273,48€
Ref. L5304	1.5mm. 10 uds.	38,73€
Ref. H03790	1.5mm. 100 uds.	345,25€
Ref. L5305	2.0mm. 10 uds.	47,28€
Ref. L5306	3.0mm. 10 uds.	56,38€



Ref.

LI771	.080" (2mm) CUADRADO 5"
LI774	.080" (2mm) REDONDO 125mm

50 planchas por envase **117,99€**

LI772	.040" (1mm) CUADRADO 5"
LI773	.040" (1mm) REDONDO 125mm

100 planchas por envase **117,99€**

ESSIX A + PLASTIC

Marca: Dentsply Sirona

Características: Principal uso: Planos de mordida. Material Transparente. Suministrado con film protectora en las dos caras. Permite uso con agentes acrílicos e adhesivos. Usos adicionales con aparatos de apnea e férulas. No recomendado para bruxismo. Conservar a 20-24°C.

Pranchas termoconformables



ESSIX ACE PLASTIC

Marca: Dentsply Sirona

Características: Principal uso: Aligners e retenedores. Transparencia e Durabilidad excelente. Fácil de conformar e recortar. Resistencia a impactos excelente. Permite el uso de agentes acrílicos e de bonding. Dispone de un film en ambas caras. Fácil de conformar e recortar. Resistencia a impactos excelente. Permite el uso de agentes acrílicos e de bonding. Dispone de un film en ambas caras. Uso adicional: puentes anteriores temporales. Conservar a 20-24°C.

Ref. 100 planchas por envase

LI779	.040" (1mm) REDONDO 125mm	192,99€
LI780	.040" (1mm) CUADRADO 5"	192,99€
L9582	.030" (0,75mm) CUADRADO 5"	192,99€
95123	.030" (0,75mm) REDONDO 125mm	192,99€



ESSIX C+ PLASTIC

Marca: Dentsply Sirona

Características: Principal uso: Aligners e retenedores para bruxistas. La opción de retención para bruxistas. No para uso con agentes acrílicos e adhesivos. Sí para realizar aligners para bruxistas e planos de mordida.

Ref. 100 planchas por envase

LI781	.040" (1mm) REDONDO 120mm	126,99€
LI782	.040" (1mm) REDONDO 125mmS	126,99€

LI600	.040" (1mm) CUADRADO 5"	126,99€
--------------	-------------------------	----------------

Pranchas termoconformables



ESSIX TRAY RITE

Marca: Dentsply Sirona

Características: Principal uso: Bandejas de blanqueamiento. Se sujeta a la superficie del diente. No se extiende como material EVA e ayuda a prevenir que caiga material de blanqueamiento dentro de la boca.

Ref. 1 Envase de 50 planchas

LI777	.020" (0,5mm) REDONDO 125mm	76,49€
LI778	.020" (0,5mm) CUADRADO 5"	76,49€

Pranchas termoconformables



ESSIX PLUS PLASTIC

Marca: Dentsply Sirona

Características: Principal uso: Retenedores e aparatos para bruxismo. Excelente claridad e duración. Fácil de formar e recortar, resistente al impacto. Acepta agentes acrílicos e de cementado. Película protectora en ambos lados. Para bruxismo. También puede usarse con puentes temporales e aligners. Caja de 80. Conservar a 20-24°C.

Ref.

LI785	.035 125mm Redondo
LI786	.035 120mm Redondo
LI787	.040 120mm Redondo
LI788	.040 125mm Redondo

223,99€

Pranchas termoconformables



BIOLON PLANCHAS TERMOFORMABLES

Marca: Dreve

Características: Las planchas de termoformado Biolon fabricadas de PETG (polietilen tereftalato glicol) se suministran con una película aislante con el fin de lograr una alta transparencia. Dado que es resistente e elástico, puede recubrirse con acrílico, es especialmente adecuado para Aliniadores, férulas de mordida e oclusión, así como para aparatos de ortodontia.

Ref. H04211	Biolon 120 X 0,5mm Cx25	30,11€
Ref. H04212	Biolon 120 X 0,5mm Cx50	56,99€
Ref. H04198	Biolon 120 X 0,625mm Cx20	31,08€
Ref. H04213	Biolon 120 X 0,625mm Cx40	57,38€
Ref. H04214	Biolon 120 X 0,75mm Cx20	32,24€
Ref. H04215	Biolon 120 X 0,75mm Cx40	61,25€
Ref. H04197	Biolon 120 X 1,0mm Cx25	45,78€
Ref. H04210	Biolon 120 X 1,5mm Cx30	74,66€

Pranchas termoconformables



RESINA BLUE-BLOKKER

Marca: Scheu dental

Características: Resina fotopolimerizable azul transparente, para nivelar e modelar con excelentes propiedades de fluidez. Apta para la elaboración de espaçadores para férulas de blanqueamiento e portamedicamentos, así como para el sellado e bloqueo de modelos Set-Up e segueteados. Combustión sin residuos. Por eso se utiliza también en el campo de las prótese para la fabricación de dentaduras postizas fijas e extraíbles. Las modelaciones telescópicas son muy estables e pueden retirarse fácilmente sin tensão. Polimerización en margen de longitud de onda de 380 -470 nm.

Ref. H04264 4x1,5g + 10 canulas 5276.1 **74,25€**

Pranchas termoconformables



ASAS PARA CUBETAS DE IMPRESIÓN

Marca: Scheu dental

Características: Asas acrílicas estables e manejables que se fijan a la plancha de la cubeta con material autopolimerizable. Es posible darles una forma personalizada mediante calor.

Ref. H04263 100 unidades 3216.2 **57,98€**



Pins



BI PIN FORMA V CON MANGUITO E TOPE

Marca: Proclinic

Características: Niquelados, con manguito de ajuste en forma V e topes de goma.

Ref. H20701

157,14€

1.000 uds.

Datos técnicos:
Largo: 2 cm
Largo cabeza: 1,5 cm.
Diámetro: 1,9 mm.



Pins



BI-V-PIN CON PERFIL EN V

Marca: Renfert

Características: Bi-v-pin con manguito.

Ref. H00755	100 uds.	27,00€
Ref. H00757	1000 uds.	217,50€

PRODUCTO DESTACADO

VANTAJAS Y CARACTERÍSTICAS
Pin delgado para modelos con dos pernos de guía, especialmente apropiado para un posicionamiento estrecho en lugares de espacio limitado.



Pins



BI-PIN CON MANGUITO PARA MODELOS DE PRECISIÓN

Marca: Renfert

Características: Bi-pin con manguito.

Ref. H00761	Bi-pin largo 100 uds.	32,00€
Ref. H00763	Bi-pin largo 1.000 uds.	229,00€
Ref. H00765	Bi-pin corto 100 uds.	28,50€
Ref. H00767	Bi-pin corto 1.000 uds.	234,00€

PRODUCTO DESTACADO

VANTAJAS Y CARACTERÍSTICAS
Pin para modelos con doble guía de perno para un posicionamiento exacto e a prueba de torsión del muñón.



BI-V-PIN CON MANGUITO PLÁSTICO

Marca: Renfert
Características: Envase de 1.000 uds.

Ref. H100165 **194,00€**

PRODUCTO DESTACADO



BI-PIN CON MANGUITO E ESPIGA RETENTIVA

Marca: Renfert
Características: Bi-pin con manguito e espiga retentiva.

Ref. H00771 Bi-pin largo 100 uds. **47,00€**

Pin para modelos sometido a un niquelado de alto brillo con doble guía. Una espiga retentiva especial para la retención en la pieza la impresión permite reducir considerablemente el tiempo necesario para la elaboración del modelo.



BI FIX PIN DOBLE GUÍA CON FIJADOR

Marca: Renfert
Características: Pin para modelos de doble guía con alambre fijador para el posicionamiento exacto en la pieza moldeada. No es necesario ningún agujero de perforación. Dos pernos de guía que sirven de protección contra la torsión.

Ref. H00776 100 uds. **64,60€**



TOPES DE GOMA PARA BI-PINS CX500

Marca: Renfert
Características: Envase 500 uds.

Ref. H100203 **20,19€**



TWIN PIN

Marca: Sunburst
Características: Caja 1.000 uds. e 500 topos de goma.

Ref. H00835 **156,14€**



proclinic

DOWELPINS PROCLINIC

Marca: Proclinic
Características: Pins de latón. Largo: 22 mm. Largo cabeza: 5mm. Diámetro: 1,95 mm.

Ref. H20692 **56,76€**
1.000 uds.

Topes de goma para Bi-Pins.

Pins



DOWELPINS, PINS CON AGUJA

Marca: Edenta
 Características: Caja x 1.000 uds.
 Dowelpins espigas de latón. Largo: 22 mm.

Ref. H00813 Tamaño 2 mediano **79,49€**

DOWELPINS, PINS STANDARD

Marca: Edenta
 Características: Caja x 1.000 uds.
 Dowelpins espigas de latón. Largo: 22 mm.

Ref. H00819 Tamaño 2 mediano **58,45€**

Pins



DOWEL PIN LATON

Marca: Mestra
 Características: 1000 uds. 20 mm.

Ref. H00780 **31,97€**

Diámetro 1,6 mm, Contienen 1000 camisas sintéticas.

Pins



PINS K-SNAP

Marca: Picodent
 Características: Sistema de pins que consisten en pins cilíndricos con su propia camisa con sistema de klik que combinan las ventajas de los pins cónicos con los paralelos.

Ref. H00754 1.000 pins **204,69€**

Diámetro 1,6 mm, Contienen 1000 camisas sintéticas.

Pins



PRO-FIX PIN ALTA PRECISIÓN

Marca: Renfert
 Características: Pin provisto de manguito de plástico, un perno de guía e función "Easy-glide".
 Ø de cabeza: 1,6 mm.
 Ø de manguito: 3 mm.
 Ø de pin máx: 2,5 mm.
 Longitud del perno: 11,6 mm.
 Longitud de la cabeza: 5,5 mm.
 Longitud total: 12 mm.

Ref. H00788 1.000 uds. **153,50€**

Ventajas
 Los muñones pueden desprenderse fácilmente sin que se produzcan tensiones, separándolos suavemente sin necesidad de movimientos bruscos.
 Corto recorrido de fricción de sólo 1mm para desprender de manera segura muñones divergentes.
 Idéntica fuerza de fricción en todos los pins.

Adesivos

Adesivos



PEGAMENTO UNIVERSAL INSTANTÁNEO

Marca: Renfert
 Características: Adhesivo dental para pegar gesso, resina acrílica, metal e cerâmica.

Ref. H99023 Envase 6 x 10 gr. **42,50€**
Ref. H99047 Envase 6 x 5 gr. **29,60€**

Consistencia muy fluida e corto tiempo de secado. Conservado en frío (6°C) mantiene su estabilidad durante un año.



PEGAMENTO POTENTE

Marca: Renfert
 Características: Envase 6 x 10 gr.

Ref. H99029 **42,50€**

Alta resistencia a la tracción, vibraciones e golpes, dosificador para aplicación óptima.



Adesivos

PEGAMENTO DE CONSISTENCIA FLUIDA LIQUICOL

Marca: Renfert
Características: Envase 2 x 20 gr.

Ref. H99043 37,50€

Para sellado de modelos de gesso, endurecimiento de superficies de muñones e crestas alveolares o antagonistas, protección de modelos contra absorción de agua. Formación mínima de capas.

ACCU-TRAC ATA-20 PATILLAS DE RETENCIÓN

Ref. H00842 **80,18€**

ACCU-TRAC ATN50 CAJAS DE TRANSPORTE

Contenido: 50 x cajas transparentes.
50 x tarjetas de retorno para el dentista.
Ref. H80027 **237,35€**

ACCU-TRAC AT-6 INTRO WHALEDENT

Marca: Whaledent
Contenido:
6 x moldes completos de ACCU-TRAC (marrón).
6 x bases para vaciado e eyección (blanca)
6 x espaçadores para articulación (verde)
25 x chapas metálicas para imanes.
25 x tarjetas de retorno para el dentista.
25 x etiquetas de identificación del paciente.

Ref. H00837 Kit 174,25€

El sistema de muñones separados sin pins. Simple, rápido e eficaz.

Sistemas de montaje



ACCU-TRAC ATR-12 CUBETAS PRECISIÓN

Contenido: 12 x Moldes completos de ACCU-TRAC (marrón).
50 x chapas metálicas para imanes.
50 x tarjetas de retorno para el dentista.
50 x etiquetas de identificación del paciente.

Ref. H00840 259,41€

Sistemas de montaje

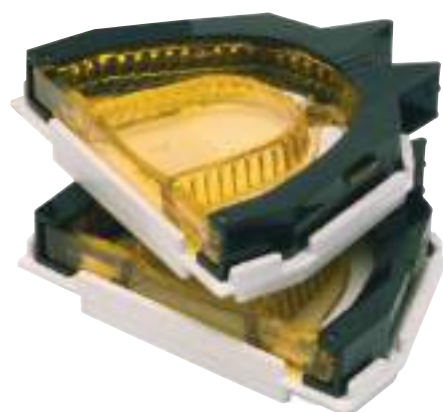

INDIVIDUALIZADOR DE MUÑONES

Marca: Mestra
Características: Individualizador de muñones, sencillo e intuitivo. Caja juego 10 uds.

Ref. H00839 Indigrap 90 x 80 mm. 102,53€
Ref. H00814 86 x 70 mm. 39,98€

Adesivos e sistemas de montaje



PEGAMENTO UNIVERSAL 20ML CON APLICADOR

Marca: Proclinic
Características: ¿Quién no ha experimentado esto al menos una vez? ¡La boquilla está bloqueada por cola seca. Con adhesivo instantáneo Proclinic esto es cosa del pasado. La boquilla giratoria patentada evita de forma fiable la aglutinación. El adhesivo instantáneo Proclinic puede volver a abrirse e cerrarse en cualquier momento e de forma segura.



Ref. H99305

27,30€

1 ud. x 20 ml.

Até
-5%
pedidos superiores
a 1.000€*

EXCLUSIVO LOJA ONLINE

*Descontos acumuláveis às ofertas mensais sobre o PVP.

Sistemas para hacer modelos desmontables



ACCU-PIN

Marca: Protechno
Características: Kit standart: 10 accu-pin + 10 pamd.

Ref. H0084I

83,30€

Sistema de individualización de muñones e montaje de modelos.

Sistemas para hacer modelos desmontables



PORTAIMPRESIONES

Marca: Zeiser
Características: Diagonal

Ref. HI6683

33,62€

Sistemas para hacer modelos desmontables



PLACAS PARA PERFORADORA DE PINES

Marca: Mestra
Características: Placas para perforadora de pines.
Placa base para zócalo.

Ref. HI1239	Placa base para zocalo (100 u.)	42,91€
Ref. HI1240	Placa base sin arandela (100 u.)	42,91€
Ref. HI1241	Arandela para placa base (50 u.)	6,43€
Ref. HI1242	Placa base con arandela (50 u.)	29,80€
Ref. HI1243	Placa secundaria c/ iman (25 u.)	47,68€

HI6696



PLACA SECUNDARIA 50 UNIDADES

Marca: Zeiser

HI6696 Placa secundaria con imán

292,40€

PLACA BASE 100 UNIDADES

Marca: Zeiser

Ref. HI6686 Placa zócalo Premium c/disco de metal 145,00€

Ref. HI6681 Placas base blancas caja x 100 para Imán. 117,12€

Ref. HI6706 Placas base blancas XL caja x 100. 80,77€

Ref. HI6695 "Classic" azul 99,37€

Ref. HI6707 Placas base azules XL Caja x 100. 102,96€

Ref. HI6679 "Classic" negra caja x 100. 88,89€

Ref. HI6680 "Classic" verde caja x 100. 88,89€



ZEISER PINS

Marca: Zeiser
Características: Pin redondo de 14 mm.

Ref. HI6684 1.000 uds. 43,89€

Ref. HI6692 10.000 uds. 404,44€

Ref. HI6703 Cortos, 1.000 uds. 43,89€

Sistemas para hacer modelos desmontables

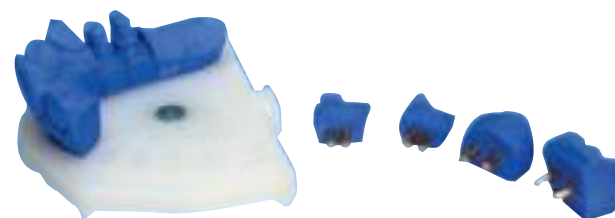



DISCOS MAGNÉTICOS

Marca: Zeiser
Características: Broca cónica de 39 mm.

Ref. HI6705 Disco M4 de retención. 10 uds.

45,18€

Ref. HI6701 Disco M8 de retención. 50 uds.

45,81€



Ref. HI6690

Disco de retención Ø35 x 1,5 mm. 100 uds. **28,89€**



IMÁN CON ALOJAMIENTO

Marca: Zeiser
Características: Imán con base para la sencilla separación modelo e articulador, se puede utilizar en todos los sistemas.

Ref. HI6691 Envase 10 uds.

8,94€



ZEISER PUTTY (SILICONE)

Marca: Zeiser
Características: Reutilizable. No se pega al gesso, también válido para bloquear el material de mezcla.

Ref. HI6685 Envase 1 kg. **60,00€**

Ref. HI6693 Envase 5 kg. **275,56€**



TALADRO

Marca: Zeiser
Características: Broca cónica de 39 mm.

Ref. HI6682

33,62€



ABRASIVOS

Marca: Zeiser
Características: Broca cónica de 39 mm.

Ref. HI6699 Soporte cinta abrasiva 12 x13 mm. **9,35€**

Ref. HI6700 Cinta abrasiva (grano 120) 50 uds. **37,19€**



Zocaladores



ZÓCALO BASE UNIVERSAL

Marca: Proclinic
 Descrição: Fabricado em goma. Para a confecção rápida e limpa de modelos. Com los zocaladores se logra un asiento firme en el articulador, sin tener que recortar ni serruchar.

Desde
6,00€

1 ud.

- | | | |
|--------------------|----------------------|--------------|
| Ref. H21040 | medidas 8 x 1,5 cm | 6,00€ |
| Ref. H21041 | medidas 8,5 x 1,5 cm | 6,70€ |

Zocaladores



FORMADOR DE ZÓCALOS DE MODELOS CON SPLICATS

Marca: Mestra
 Características: 1 ud.

- | | | |
|--------------------|----------|--------------|
| Ref. H11081 | Superior | 9,84€ |
| Ref. H11083 | Inferior | 9,84€ |

Llevar en su interior unas pirámides partidas para que den forma e marque el modelo e sirvan de guías cuando se reemplace.



Zocaladores

FORMADOR DE ZÓCALOS DE MODELOS CON SPLICATS

Marca: Mestra
 Contenido: 1 formador de zócalos e 1 imán con caja e chapa metálica.

- | | | |
|---------------------|-----------------------|---------------|
| Ref. H11085 | Superior - Pequeño | 17,11€ |
| Ref. H11087 | Inferior - Pequeño | 17,11€ |
| Ref. H11089 | Superior - Grande | 18,02€ |
| Ref. H11091 | Inferior - Grande | 18,02€ |
| Ref. H102658 | Caja con imán 10 uds. | 24,27€ |

Los nuevos zocaladores con imán son prácticos en su utilización facilitando la remodelación e reposición de los modelos en el encerado. Su acoplamiento en el montaje e desmontaje de los modelos en el articulador es fiable gracias a las Splicats e los imanes tanto en los modelos superiores como inferiores. Fabricado en caucho, modelo pequeño e grande.

Datos técnicos:
 Grande: 53x77x98 mm (Anterior, Lado, Posterior) Grosor 5mm.
 Pequeño: 46x67x85mm (Anterior, Lado, Posterior) Grosor 4mm.



Sistema para hacer modelos desmontables



SISTEMA IMÁN PROCLINIC

Marca: Proclinic
 Características: Sistema de imán para zocaladores. Práctico para realizar montajes e desmontajes de modelos de gesso en el articulador.

Desde
4,09€

10 uds.

- | | | |
|--------------------|--------------------------|---------------|
| Ref. H20684 | Imán 10 uds. | 4,09€ |
| Ref. H20685 | Imán 100 uds. | 33,02€ |
| Ref. H20686 | Caja para imán 10 uds. | 9,32€ |
| Ref. H20687 | Caja para imán 100 uds. | 77,03€ |
| Ref. H20688 | Chapa para imán 10 uds. | 7,84€ |
| Ref. H20689 | Chapa para imán 100 uds. | 63,51€ |

Sistemas para hacer modelos desmontables

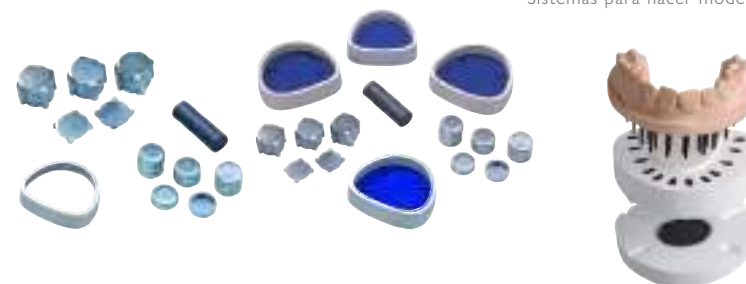

PIN CAST FORMADOR DE ZÓCALOS

Marca: Renfert
 Características: Sencillo sistema para la confección de zócalo compuesto de piezas reutilizables.

PIN CAST JUEGO COMPLETO

Contenido: 2 formador de zócalos grandes, 1 formador de zócalos pequeño, 2 anillos de goma grandes, 1 anillo de goma pequeño, 10 imanes, 10 bases para imán, 40 discos de retención.

- | | | |
|--------------------|-------------------------------------|----------------|
| Ref. H11210 | Juego para Bi-Pin corto Al.13,5 mm. | 177,00€ |
| Ref. H11211 | Juego para Bi-Pin largo Al.17,5 mm. | 177,00€ |
| Ref. H11213 | Juego para Bi-V-Pin Al.12,5 mm. | 177,00€ |

PIN CAST RESPOSICIONES

- | | | |
|--------------------|------------------------------------|----------------|
| Ref. H11209 | Imanes e bases metal 30 uds. | 48,00€ |
| Ref. H11207 | Disco retención 120 uds. | 119,00€ |
| Ref. H11223 | Formador de zócalos grandes 3 uds. | 50,00€ |
| Ref. H11224 | Formador de zócalos pequeño 3 uds. | 50,00€ |

Fácil extracción e precisa reposición de los modelos. Altura de zócalo variable. Discos de retención e bases para imanes inoxidables.

ELABORACIÓN DE MODELOS

Brocas para pins



TALADRO DE BI-PIN PARA PIEZA DE MANO

Marca: Renfert
 Características: Para utilizar con la pieza de mano del micromotor. Para Bi-Pin e Bi-V-Pin. Profundidad de taladro óptima gracias a un tope.

Ref. H00774 Caja x 3 **102,69€**

Disco diamante separar muñones



Ref. H16164



Ref. H16163



Ref. H16165

DISCO SEPARAR MUÑONES PLASTERCUT

Marca: Renfert
 Características: Caja 1 ud. Velocidad máxima 10000 rpm.

Ref. H16163 Ø 30 mm, 0,30 mm. **48,00€**
 Ref. H16164 Ø 38 mm, 0,30 mm. **61,00€**
 Ref. H16165 Ø 45 mm, 0,35 mm. **73,00€**

Disco diamante separar muñones



Ref. H98142



Ref. H98144

DISCO SEPARADOR PARA MÁQUINAS

Marca: Horico
 Características: Disco separador de muñones para máquinas. Compatible con máquinas de mismo diámetro e agujero.

Ref. H98142 Ø80 mm. Agujero: 16 mm. Grosor: 0,3 mm. **228,80€**
 Ref. H98144 Ø63 mm. Agujero: 13 mm. Grosor: 0,3 mm. **176,00€**

Disco diamante separar muñones



DISCO SEPARAR MUÑONES

Marca: Horico
 Características: Caja 1 ud. Nos permite la visualización del corte. Corte por los dos lados. Unidad.

Ref. H98140 PM H333C-300. 33 mm. Ø e 0,3 mm. **46,20€**
 Ref. H98141 PM H333C-450. 45 mm. Ø e 0,35 mm. **78,47€**

Desinfeção



HIGIENIZADOR ABRILLANTADOR

Marca: Proclinic
 Características: Spray de refinamiento de prótese con sabor a menta. Indicado para la eliminación de restos del pulido e el contenido de monómero restante de las superficies. Se aplica al terminar la prótese sobre la resina revalorizando así la presentación del trabajo protésico. Debido a su sabor a menta evita el mal sabor a la hora de colocarla en la boca del paciente.

13,95€

1 unidad

Ref. H20820 Pulverizador 100 ml. **17,20€**
 Ref. H20700 Spray 75 ml. **13,95€**



PRODUCTO DESTACADO

Desinfeção



PROTHO-CLEAN

Marca: Hager & Werken
 Características: Envase 75 ml.

Ref. H00493 **18,15€**

Os preços indicados são por unidade de produto com exceção das referências identificadas como kits).

Brocas para pins, disco diamante separar muñones e desinfección

proclinic

- 1) Białowy wosk modelowy
- 2) Cera rosa de modelaz

Universal
Resin model

Mixed
Resin model

CE



3

Consumíveis de modelação

Cera cervical	184
Cera de fresado	190
Cera de pegar	183
Cera de prótese fixa	186
Cera de registo em placas	180
Cera em fio e preformas para colado	194
Cera em placas para esqueléticos	199
Cera em placas e para técnica acrílica	178
Ceras de alívio	198
Ceras de bloqueio	182
Ceras de diagnóstico	190
Ceras de imersão	189
Ceras de registo	181
Ceras modelar prótese fixa	185
Compósito de bloqueio	183
Ganchos preformados em cera	200
Godiva de registo	182
Materiais de registo de oclusión	182
Pónticos	192
Grelhas de retenção	201

CONSUMÍVEIS PARA MODELAÇÃO

Cera em placas e para técnica acrílica

proclinic

Cera em placas e para técnica acrílica



CERAS

Marca: Proclinic

Desde
15,58€
1 ud.

Ref. 0176	Cera modelar rosa. 450 gr.	15,58€
Ref. 01762	Cera modelar rosa, climas cálidos 450 gr.	15,58€
Ref. H20812	Cera rosa modelar normal. Planchas: 2.500 gr.	53,90€
Ref. H20802	Cera rosa modelar. climas cálidos. Planchas: 2.500 gr.	53,90€



PRODUCTO DESTACADO

Cera em placas e para técnica acrílica



CERA MODELAR ANUTEX

Marca: Kemdent

Características: Cera para el modelado de dentaduras.

Ref. H99985	Eco 2,5 kg.	68,88€
Ref. H101469	Caja 500 g.	15,31€
Ref. H999851	Caja 2,5 kg.	71,01€

Cera em placas e para técnica acrílica



CERA ROSA MODELAR PLACAS NORMAL

Marca: Reus

Características: Cera para el modelado de dentaduras.

Ref. 2014	Caja 450 gr.	20,03€
Ref. H01032	Caja de 2,5 kg.	69,27€

Cera Articular em Placas: Especialmente indicada para tomas de registros oclusales, em desdentados totales e parciales. Precisa de poco calentamiento e tiene una dureza e elasticidad normal. Presentada em placas de 2 mm. De fácil manejo, permite realizar rodillos de la altura deseada con gran facilidad.

Cera em placas e para técnica acrílica



CERA ROSA MODELAR PLACAS. CLIMAS CÁLDIDOS

Marca: Reus

Ref. 6816	Caja 450 gr. 20 placas.	20,03€
Ref. H01033	Caja de 2,5 kg.	69,27€

Cera de Modelar Climas Cálidos: Cera de modelar para prótese removible idónea para trabajos em condiciones ambientales de temperaturas altas. Sus características son similares a la Cera de Modelar Normal, pero con un punto de fusión superior, una rigidez mayor em frío e una menor adherencia.

Cera em placas e para técnica acrílica



CERA MODELAR ROSA PINNACLE

Marca: Degudent

Características: Cera rosa para el modelado de dentaduras. Envase 500 gr.

Ref. H01029	Standard	21,09€
--------------------	----------	---------------

Cera rosa em placas para el montaje de prótese completas e parciales.

Cera em placas e para técnica acrílica



TECHNOWAX-MODELAR

Marca: Protechno

Características: Caja de 450 gr.

Ref. H01013	Normal (rosa)	11,50€
Ref. H01015	Climas Cálidos. (rosa fuerte)	11,50€

Cera para el modelado de dentaduras.

Os preços indicados são por unidade de produto com exceção das referências identificadas como kits).

Cera em placas e para técnica acrílica



CERA TRIBOS M PLACAS

Marca: Gebdi
 Características: Grosor 1,5 mm. Caja 1000 gr. Cera em placas para prótese completa de aspecto rosa opaco natural ligeramente elástica sin peligro de rotura em partes inferiores de la protuberancia. Ajuste preciso, buena estabilidad dimensional e punto de solidificación: 56°C.

Ref. H01017 **27,40€**

Cera para el modelado de dentaduras.

Cera em placas e para la técnica acrílica



CERA OPTIMA

Marca: Gebdi
 Características: Cera em placas para modelar de alta elasticidad e estabilidad. Resistencia a la rotura. Ideal como cera de verano debido a su mayor dureza. Punto de fusión 55°C.

Ref. H01048 Planchas 1,5mm. 2500g. **62,28€**

Cera em placas e para técnica acrílica



CERA TRIBOS H PLACAS

Marca: Gebdi
 Características: 1000g. Cera em placas extradura de gran elasticidad e resistencia para el modelado em restauraciones removible. Cera opaca e de color gingiva natural con alta estabilidad dimensional.

Ref. H01022 **50,65€**

Cera rosa em placas para el montaje de prótese completas e parciales.

Cera em placas e para técnica acrílica



CERA PALADAR

Marca: Protechno
 Características: Paladares de cera preformados.

Ref. H01020 Caja de 30 uds. **58,20€**

Paladares de cera preformados.

proclinic Cera em placas e para técnica acrílica



CERA MONTAJE DIENTES

Marca: Proclinic
 Características: Cera roja de montaje de dientes para posicionar de forma rápida e segura los dientes acrílicos. Envase 220 gr.

Ref. H20010 5 x 5 mm.

24,75€

1 ud.

Se puede retirar fácilmente con agua caliente.

Cera em placas e para técnica acrílica



SQUARE WAX ROPES (BARRAS ROJAS)

Marca: Hygenic
 Características: 44 barras. Utility. Para rebases.

Ref. 1730 **30,06€**

CONSUMÍVEIS PARA MODELAÇÃO

Cera em placas e para técnica acrílica



CERA PARA MONTAJE DE DIENTES

Marca: Aldente

Características: Cera para posicionar los dientes protésicos de forma rápida e estable. Color rojo. Envase 220 gr.

Ref. H01026 3 x 3 mm. **30,94€**

Ref. H01028 5 x 5 mm. **30,94€**

Los restos de cera pueden eliminarse simplemente con agua caliente.

Cera em placas e para técnica acrílica



CERA TRIBOS EM TUNEL NATURAL

Marca: Gebdi

Características: 100 gr. Cera muy blanda e elástica para posicionar dientes, ahorra tiempo de montaje. Poner sobre la cresta, posicionar los dientes e fijar con cera para modelar en bloque.

Ref. H01021

21,97€

Cera de registo em placas



CERA ARTICULAR ROSA DURA EM PLACAS

Marca: Reus

Características: 450 gr.

Ref. 6814

23,97€

Cera Articular Rosa Dura em Planchas: Cera especialmente indicada para tomas de registros oclusales em prótese fixa. Sus principales cualidades son, la alta dureza em frío así como una gran resistencia a la rotura a esta misma temperatura, presentando al mismo tiempo una precisión extraordinaria em la toma del registro. No presenta problemas de contracción al enfriarse, facilitando em gran manera el trabajo posterior em laboratorio.

Ceras de registo em placas



CERA ARTICULAR AMARILLA PLACAS

Marca: Reus

Características: Cuadrada, 4 mm. 200 gr.
10 placas de 4 mm. de grosor.

Ref. 2015

19,18€



Ceras de registo em placas

Apenas por
15,22€



CON
LOS QUETÚ
AHORRAS



CERA ARTICULAR ROSA DURA

Marca: Bestdent

Características: 20 placas (450 g)

Ref. 601501

15,22€

Até
-5%
pedidos superiores
a 1.000€*

EXCLUSIVO LOJA ONLINE

*Descontos acumuláveis às ofertas mensais sobre o PVP.

Os preços indicados são por unidade de produto com exceção das referências identificadas como kits).

Ceras de registo em placas



CERA ARTICULAR EM PLACAS AMARILLA

Marca: Reus
 Características: Caja 450 gr.
 Amarilla em plachas de 2 mm.
Ref. 6815 Amarilla

22,45€



Ceras de registo



CERA ARTICULAR BARRAS

Marca: Proclonic
 Características: Cera em barras para registo de mordida.
 Caja x 500 gr.

19,29€

1 ud.

Ref. H20810 Verde
Ref. H20814 Amarilla



Ceras de registo



CERA ARTICULAR EM ARCADEA

Marca: Proclonic
 Características: Cera preformada em forma de arcada, acorta el tiempo para realizar los registros de mordida. Cuentan con un canal anatómico para un encerado fácil. Disponible em 2 durezas.

41,05€

100 uds.

Ref. H20012 Amarilla-suave
Ref. H20014 Roja-media

Ceras de registo



CERA ARTICULAR - BARRAS

Marca: Protechno
 Características: 1.000 gr. Amarillo.

Ref. H01031

35,20€

Barras de cera para mordida, articular.

Ceras de registo



CERA STYL WAX

Marca: Styl Wax
 Características: Caja 1 kg. Barras de cera blanda para mordida, articular. Medidas 169 mm. x 14 mm. x 14 mm.

Ref. H101468 Verde

64,60€

Ceras de registo



CERA ARTICULAR EM BARRAS

Marca: Reus
 Características: Caja 50 barras de 1 cm. x 10 cm.
 Barras de cera para mordida, articular.

Ref. 2011

Amarilla

24,39€

Ref. H01030

Verde

19,29€

CONSUMÍVEIS PARA MODELAÇÃO

Materiais de registro de oclusión



ELITE GLASS TRANSPARENTE

Marca: Zhermack.

Ref. 69503 2 cartuchos x 50 ml. + 6 puntas **76,45€**

Elite Glass es una silicona de adición para la realización de matrices transparentes directamente en boca. Gracias a su elevada transparencia, permite la fotopolimerización de composites e materiales para provisionales al realizar las restauraciones. Indicado para la realización de carillas, coronas e puentes provisionales, fracturas, rotaciones, resolución de diastemas, pigmentaciones, etc. Alta rigidez e estabilidad dimensional. Tiempo de trabajo 40". Fraguado em boca 1'30".

Materiais de registro de oclusión



MEMOSIL 2

Marca: Kulzer

Características: 2 cartuchos x 50 ml. + 12 puntas

Ref. 2415

89,30€

Ref. 2463 Puntas de mezcla 48 uds.

65,62€

Silicona de adición transparente para el registro de mordida.

Materiais de registro de oclusión



EXACLEAR

Marca: G.C.

Características: 2 cartuchos x 48 ml.

Ref. 46173

86,20€

Exaclear es un material de registro transparente. Al usarlo conjuntamente con G-aenial Bond o G-aenial Universal Flo, el profesional puede obtener restauraciones similares a carillas pero menos agresivas con la estructura natural del diente. Indicado también para la técnica de férula de inyección, llave para coronas e puentes temporales, colocación de fibras o brackets gracias a la fácil transferencia desde el modelo a la boca.

Godiva de registro



GODIVA KEMDENT-ROJA-

Marca: Kemdent

Características: Caja color rojo.

Ref. H101472

20,43€

Ceras de bloqueo



CERA DE BLOQUEO

Marca: Proclinic

Características: Cera de bloqueo especialmente indicada para la técnica de colados. Fuerte adherencia al yeso, se puede tallar fácilmente. No indicada para trabajos calcinables. Envase 65 gr.

Ref. H20016 Rosa

9,50€

1 ud.

Temperatura de trabajo 51°C.

Ceras de bloqueo



CERA GEO BLOQUEO

Marca: Renfert

Características: Cera para el bloqueo de puntos de socavación, cavidades o defectos en modelos de escayola en la técnica de colado de esqueleticos e de coronas. Envase 75 gr.

Ref. H100111 Rosa opaca

21,50€

Ceras de bloqueio



CUTEX CERA PARA BLOQUEO

Marca: Yeti
 Características: Envase 20 g. Para bloquear cavidades o imperfecciones em los muñones. Consistencia extra dura. Se adapta a la contura del muñón. Punto de fusión alto. NO APROPIADA PARA LA TECNICA DEL COLADO, DEJA RESIDUOS AL QUEMAR.

Ref. H101913 **19,15€**

Compósito de bloqueio

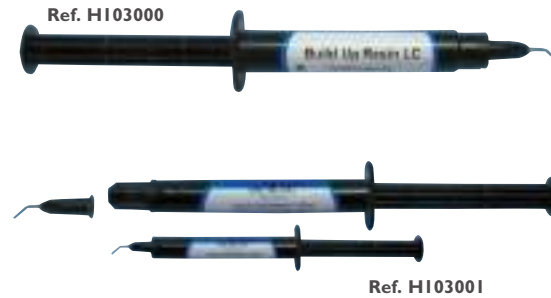

DIE BLOC FOTOPOLIMERIZABLE PARA EL BLOQUEO

Marca: Yeti
 Características: Material fotopolimerizable para el bloqueio. Se puede utilizar con todos los espaciadores sin capa de dispersión. Utilización precias gracias a sus dos consistencias. Polimerización em 4-5 minutos dependiendo del espesor e la potencia de la lámpara.

Ref. H103000 Pasta. Jeringa x 3 gr. **30,24€**
 Ref. H103001 Fluido. Jeringa x 2 ml. **23,40€**

Cera de pegar



CERA GEO ADHESIVA

Marca: Renfert
 Características: Cera especial para la fijación de componentes protésicos e para la preparación de trabajos de reparación e de soldadura. Envase 75 gr.

Ref. H100109 Rosada transparente **21,50€**

Cera de pegar



CERA ADHESIVA

Marca: Leone
 Características: Envase 100 gr.

Ref. H01053 **25,73€**

Cera de pegar



CERA ADHESIVA ROJA

Marca: Al Dente
 Características: Cera de pegar roja. 70 gr.

Ref. H00967 **22,50€**

Ceras de pegar

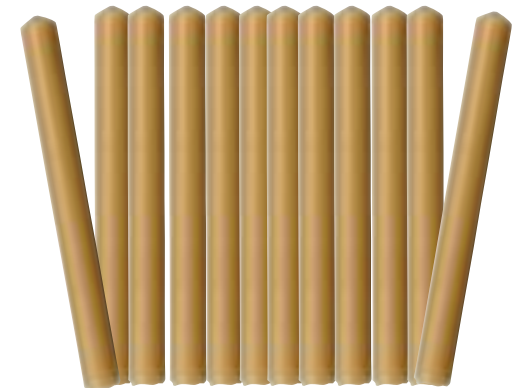

CERA DE PEGAR EM BARRAS

Marca: Reus
 Características: Cera de pegar em barras. 12 uds.

Ref. 20110 **16,19€**

CONSUMÍVEIS PARA MODELAÇÃO

Ceras de pegar e cera cervical

Ceras de pegar



CERA DURA STICKY

Marca: Kemdent
 Características: Caja de 70 gr. e 500 gr.
Ref. H101470 12 barras. 70 gr. **18,20€**
Ref. H101471 500 gr. **69,43€**

Cera cervical



Ref. H101914

Ref. H101912

CERA THOWAX CERVICAL N.720 70 GR.

Marca: Yeti
 Características: Envase 70 gr.

Ref. H101912 Cera roja **23,93€**
Ref. H101914 Cera verde **23,93€**

Cera muy blanda, libre de tensiones e suavemente fluida para bordes de coronas. Adaptación muy fina al límite cervical posible.

Cera cervical

proclinic



CERA CERVICAL

Marca: Proclinic
 Características: Cera cervical rígida, libre de tensiones. Alta fluidez e precisión, no mancha. La ligera transparencia permite ver claramente el borde marginal, de forma que se obtiene un perfecto control óptico del modelado. Envase 65 gr.

Ref. H20018 Roja

9,50€

1 ud.

Temperatura de trabajo 59°C.

Cera cervical

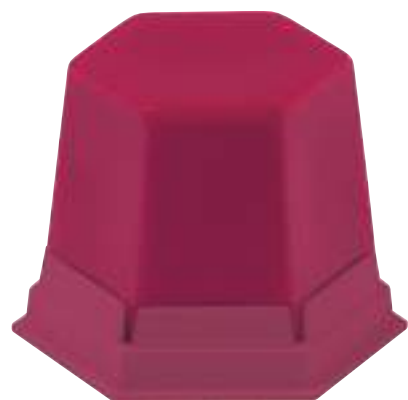

CERA GEO CERVICAL

Marca: Renfert
 Características: Envase 75 gr.

Ref. H100234 Roja transparente **20,50€**

Cera cervical



CERA ROJA CERVICAL BEGO

Marca: Bego
 Características: Envase 70 gr.

Ref. H01093 **22,00€**

Cera cervical



TECHNOWAX-CERVICAL ROJA

Marca: Protechno
 Características: Envase de 50 gr.

Ref. H01067 Roja **13,80€**

Cera especial para el modelado preciso en los márgenes cervicales de las coronas e inlays.

Cera cervical



CERA CERVICAL ALDENTE

Marca: Al Dente
Características: Envase 70 gr.

Ref. H00903

22,50€

Ceras modelar prótese fixa



CERA MODELAR AZUL

Marca: Bego
Características: Cera dura para modelar coronas e puentes. Características ideais de raspado, endurecimento rápido tras su aplicación e modelado fácil.

Ref. H01085 70 gr.

23,22€



Ceras modelar prótese fixa

CERA DE MODELAR UNIVERSAL

Marca: Proclinc
Características: Cera de modelar de alta rigidez e acabado superficial fino. Bajo rango de fusión. Lata 65 gr.



9,50€

1 ud.

Ref. H20020 Verde
Ref. H20022 Gris

Temperatura de trabajo 55 °C

Até
-5%
pedidos superiores
a 1.000€*

EXCLUSIVO LOJA ONLINE

*Descontos acumuláveis às ofertas mensais sobre o PVP.

Ceras modelar prótese fixa



CERA INLAY WAX SOFT

Marca: GC
Características: Cera de modelar blanda para inlays, onlays, coronas e puentes. No deixa restos tras la combustión. Envase de 40 gr.

Ref. H44295 Violeta

31,60€

Plasticidad elevada; alta estabilidad final e una contracción mínima.

CONSUMÍVEIS PARA MODELAÇÃO

Ceras modelar prótese fixa

Ceras modelar prótese fixa



TECHNOWAX-CORONAS

Marca: Protechno
Características: Envase de 50 gr.

Ref. H01057 Universal **13,80€**
Ref. H01059 Regular **13,80€**

Cera semidura para el modelado de coronas, puentes e inlays.

Ceras modelar prótese fixa



TECHNOWAX-OPACA

Marca: Protechno
Características: Envase de 50 gr.

Ref. H01063 Marfil **13,80€**

Cera de modelar para la técnica de coronas e puentes.

Descontos por ESCALÃO

Quanto mais **comprar,**
mais pode **poupar!**

EXCLUSIVO LOJA ONLINE

Todos os nossos descontos são acumuláveis

Ceras modelar prótese fixa



H101908

H101910

H101911

CERA THOWAX

Marca: Yeti
Características: Cera para modelar coronas, puentes e inlays. Fabricada con ceras naturales sin aditivos. Envase 70 gr.

Ref. H101908 Azul N° 709 **23,93€**

Características: Cera para modelar coronas, puentes e inlays. Fabricada con ceras naturales sin aditivos.

Ref. H101910 Beige opaca N° 710 **23,93€**

Ref. H101911 Gris opaca N° 714 **23,93€**

Cera especial para el fresado a 5000 rpm , deja virutas limpias e superficies lisas.

 **proclinc**

Cera de prótese fixa



CERA MODELAR INLAYS

Marca: Proclinc
Características: Cera calcinable especialmente desarrollada para trabajos inlay. Mantiene los márgenes de forma precisa. Envase 65 gr.

9,50€

1 ud.

Ref. H20024 Verde

Ref. H20026 Gris

Temperatura de trabajo 53°C.

Os preços indicados são por unidade de produto com exceção das referências identificadas como kits).

Ceras modelar prótese fixa



CERA IQ OPAQUE

Marca: Yeti
 Características: Cera para modelar de alta calidad para cualquier aplicación según D.Schulz e N.Langner. Gran estabilidad dura sin ser quebradiza, sin con tracción. Envase 45 gr.

Ref. H103005 Gris **19,69€**



Cera de prótese fixa



CERA PRESS CALCINABLE

Marca: Proclinic
 Características: Cera calcinable especial para técnicas de inyección de cerámica. Gracias a su alta estabilidad e bajo rango de fusión las cúspides e caracterizaciones especiales pueden ser modeladas con exactitud. Envase 65 gr.

9,50€

Ref. H20028 Amarillo
 Ref. H20030 Dentina

1 ud.

Libres de ingredientes opacos que evitan reacciones indeseadas con el revestimiento. Temperatura de trabajo 55°C.

Ceras modelar prótese fixa



H101909



H103004

CERA VKS

Marca: Yeti
 Características: Cera para sistemas de cerámica integral (press). Envase 70 gr.

Ref. H101909 Beige Transparente N° 710 **24,87€**
 Ref. H103004 Base Burdeos N° 722 **24,87€**

Ceras modelar prótese fixa



CERA WAX GIANT SINGLE LINE

Marca: Yeti
 Características: Cera dura de baja contracción, permite la modelación de estructuras muy finas sin flotar las fisuras. Envase 75 gr.

Ref. H103018 Gris opaca **24,87€**

Ceras modelar prótese fixa



H103014



H103016

WAX GIANT ASH-FREE BY JOCHEN PETERS

Marca: Yeti
 Características: Cera de modelar para todo tipo de trabajos; coronas e puentes, inlays e onlays, colados o trabajos press ya que se quema sin dejar residuos. Gran estabilidad e dureza óptima se raspa de forma limpia. Envase 75 gr.

Ref. H103014 Sunlight **24,87€**
 Ref. H103016 Sahara **24,87€**

“Los colores «Sahara» e «Sunlight» fueron elegidos como muy agradables a la vista e se ajustan perfectamente, incluso notan los detalles más pequeños.”

Jochen Peters

CONSUMÍVEIS PARA MODELAÇÃO

Ceras modelar prótese fixa



CERA GEO CLASSIC

Marca:	Renfert
Características:	Envase 75 gr.
Ref. H100107	Beige-Opac
Ref. H100101	Gris-Opac
Ref. H100102	Menta-Opac
Ref. H100218	Azul-Transp.
Ref. H100105	Menta-Transp.

20,50€
20,50€
20,50€
20,50€
20,50€

Cera especialmente indicada para utilizar con llama. Máxima precisión gracias su baja contracción. Aplicación e enfriamientos rápidos. Muy buenas propiedades de raspado gracias a ser muy elástica e dureza adecuada.
Classic Opaca: Gran nitidez de contornos, aún em estado fluido. Efecto plástico que resalta el relieve. Ideal para hacer caras oclusales.
Classic Transparente: Especialmente indica para la cerámica inyectada. Se quema totalmente. No contiene impurezas.

Ceras modelar prótese fixa



CERA GEO CROWAX

Marca:	Renfert
Características:	Envase 80 gr.
Ref. H01002	Verde transparente
Ref. H01004	Azul transparente
Ref. H01006	Rojo transparente
Ref. H01008	Beige opaca
Ref. H01010	Gris opaca
Ref. H01012	Cervical e base roja

16,00€
16,00€
16,00€
16,00€
16,00€
16,00€

Estas ceras de modelado son ideales para el modelado a llama abierta e con la espátula de cera eléctrica. Las ceras de modelado orgánicas, transparentes GEO Crowax se queman sin dejar residuos e sirven tanto para la cerámica integral como prensada.

Ceras modelar prótese fixa



CERA GEO AVANTGARDE

Marca:	Renfert
Características:	Envase 75 gr.
Ref. H100200	Beige Universal
Ref. H100185	Gris Universal
Ref. H100217	Verde Universal

20,50€
20,50€
20,50€

Indicada para el trabajo con espátula eléctrica, muy fluida e de muy baja contracción. Buena estabilidad e alto nivel de dureza para modelar claras oclusales.
Avantgarde universal: Ideal para modelar puentes. Poca tensión superficial. Bajo punto de fusión. Baja contracción e excelente fluidez.
Avantgarde oclusal: Ideal para el modelado de caras oclusales. De elevada dureza, sin abrasión de los puntos de contacto. Con efecto plástico e resalta el relieve. Gran estabilidad e rigidez. Alta tensión superficial.

Ceras modelar prótese fixa

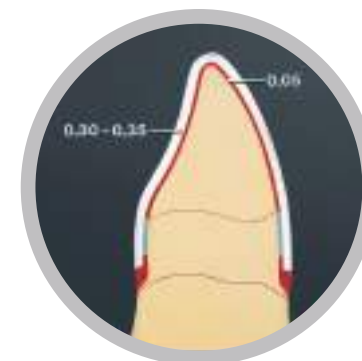

OBLEAS ADAPTA

Marca:	Bego
Ref. H00356	Color rojo. 0,1mm. Caja x 200 obleas
Ref. H00358	Transparentes. 0,6 mm. Caja x 100 obleas

25,58€
24,45€

Os preços indicados são por unidade de produto com exceção das referências identificadas como kits).



Ceras de imersão



CERA DE INMERSIÓN

Marca: Proclinic

Características: Cera de imersión para realizar coronas con excelentes propiedades de tallado. La elasticidad de la cera previene que las cofias sufran deformaciones al extraerla del muñón. Envase 300 gr.

Ref. H20032 Amarilla

31,75€

1 ud.

Temperatura de trabajo 87°C.

Ceras de imersão



CERA DE INMERSIÓN REWAX

Marca: Renfert

Características: 210 gr.

Ref. H01111 Amarilla

38,00€

Cera de imersión dura no elástica. temperatura de trabajado 90-92°. moldeado exacto de los muñones, poca contracción

Ceras de imersão



CERA DE INMERSIÓN GEO-DIP

Marca: Renfert

Características: Envase de 200 gr.

Ref. H01117 Amarilla

33,50€

Ref. H01121 Verde

33,50€

Viscosidad óptima a 89-91°, precisión máxima con una contracción mínima. alta estabilidad e elasticidad.

Ceras de imersão



FLEXI-DIP CERA INMERSIÓN AMARILLA

Marca: Al Dente

Características: Envase 300 gr.

Ref. H00904

65,52€

Ceras de imersão



CERA ELASTO-DIP

Marca: Yeti

Características: Envase 150 gr. (Tableta). Cera de imersión con resinas naturales añadidas con alta elasticidad e estabilidad de la forma. Se quema sin dejar residuos.

Ref. H101915 Azul N°750

43,31€

Ref. H101916 Rosa N°750

43,31€

CONSUMÍVEIS PARA MODELAÇÃO

Cera de fresado

Cera de fresado

Ceras de diagnóstico

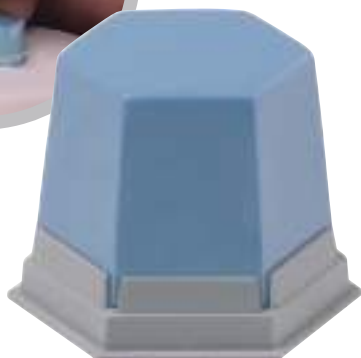

CERA GEO FRESADO

Marca: Renfert
Características: Envase 75 gr.

Ref. H100236

20,50€

Cera especial para la técnica de fresado e raspado. Color azul Opaca.



TECHNOWAX-FRESADO

Marca: Protechno
Características: Envase de 50 gr.
Regular: Raspado e fresado
Dura: Fresado

Ref. H01077 Regular verde transparente 14,00€

Ref. H01079 Dura menta opaca 14,00€

Cera especial para la técnica de fresado e raspado. Regular: Raspado e fresado.

CERA GEO SNOW-WHITE L

Marca: Renfert
Características: Envase 75 gr.

Ref. H100106 opaca

Ref. H01491 transparente

20,50€



CERA GEO NATURAL PARA WAX UP

Marca: Renfert
Características: Envase 75 gr.

Ref. H100237

20,50€

Ceras de diagnóstico

Ceras de diagnóstico

Ceras de diagnóstico



CERA BLANCA REUS

Marca: Reus
Características: Envase de 50 gr.

Ref. H99063

15,71€



CERA ALDENTE BLANCA

Marca: Al Dente
Características: Envase 70 gr.

Ref. H00905

26,67€



CERA GEO EXPERT SET AUGUST BRUGUERA

Marca: Renfert
Características: Kit de ceras según la filosofía de August Bruguera. Realización sencilla de formas e colores dentales naturales con ayuda de un manual de August Bruguera.

Ref. H100110

140,00€

Modelado preciso incluso de las estructuras más finas como crestas e mamelones gracias a un tiempo equilibrado de flujo e rigidez con una estabilidad óptima.

Ceras de diagnóstico



CERA GEO EXPERT GINGIVA SET AUGUST BRUGUERA

Marca: Renfert
 Características: Ceras de modelado del color de la encía según August Bruguera. Estética em rojo e blanco gracias a las ceras transparentes del color de la envía em los color naturales rosa e rojo.

Ref. H100112 **82,00€**

Modelado preciso incluso de las estructuras más finas como crestas e mamelones gracias a un tiempo equilibrado de flujo e rigidez con una estabilidad óptima.

Ceras de diagnóstico



GEO EXPERT FUNCTIONAL WAX SET

Marca: Renfert
 Características: La línea de ceras GEO Expert Funcional, son ceras de primer nivel para el encerado funcional segun la técnica de encerado natural (NAT) de Dieter Schulz. Posicionamiento perfecto de superficies oclusales codificadas por colores, gracias a las propiedades de modelado e flujo adecuados. Reproducción sencilla de estructuras dentales funcionales gracias a las indicaciones del manual de encerado. Gran flexibilidad de trabajo, ya que se pueden utilizar tanto espátulas eléctricas como llama.

Ref. H92603 **113,00€**

Ceras de diagnóstico



SET CREATION

Marca: Yeti
 Características: 12 colores em envase de 8 gr.

Ref. H101917 **120,00€**

Útil para conocer la apreciada técnica del encerado em capas para reconstruir una corona em cerámica. Posibilidad de presentar una reconstrucción em cera conforme al modelo original. Gracias a su alto punto de solidificación la cera es apta para una prueba em la boca del paciente o para un revestimiento provisorio. CREATION SET con 12 ceras em los siguientes colores: esmeralda, gris, blanco transparente, azul transparente, amarillo, naranja, dentina, dentina clara, color cervical, marrón oscuro, marrón rojizo.

Ceras de diagnóstico

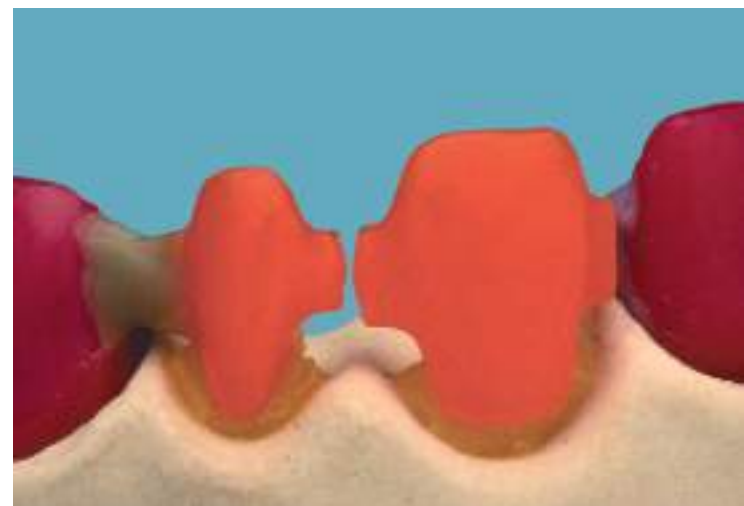

CERA DE FIJACIÓN AMARILLA 60 GR

Marca: Al Dente
 Características: Cera pegajosa que queda blanda para posicionar preformas de cera.

Ref. H00974 **22,50€**

PREFORMAS CERA SIN RIBETE

Marca: Al Dente
Características: Envase 25 bloques

Ref. H00908	24-27 A	46,44€
Ref. H00909	24-27 B	46,44€
Ref. H00910	24-27 C	46,44€
Ref. H00911	17-14 A	46,44€
Ref. H00912	17-14 B	46,44€
Ref. H00913	17-14 C	46,44€
Ref. H00914	12-22 A	46,44€
Ref. H00915	12-22 B	46,44€
Ref. H00916	12-22 C	46,44€
Ref. H00917	34-37 A	46,44€
Ref. H00918	34-37 B	46,44€
Ref. H00919	34-37 C	46,44€
Ref. H00920	47-44 A	46,44€
Ref. H00921	47-44 B	46,44€
Ref. H00922	47-44 C	46,44€
Ref. H00923	42-32 A	46,44€
Ref. H00924	42-32 B	46,44€
Ref. H00925	42-32 C	46,44€

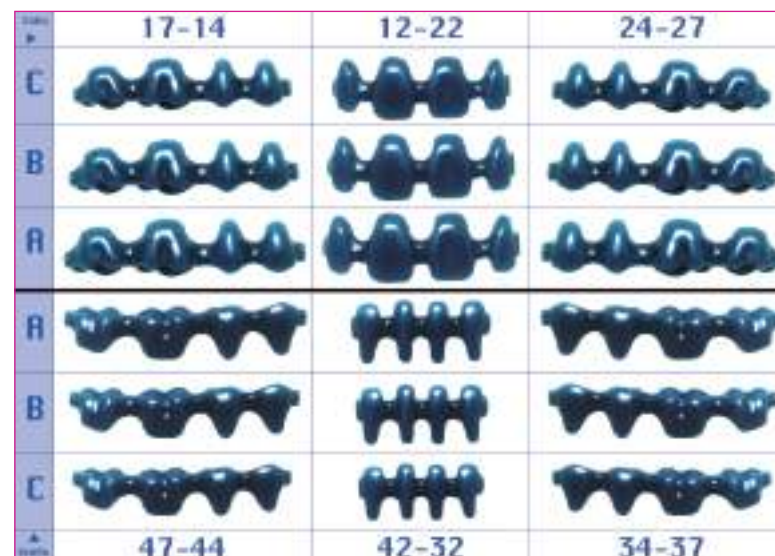

PREFORMAS CERA SIN RIBETE KIT X 54 BLOQUES

Marca: Al Dente
Características: Kit 3 bloques de cada forma.

Ref. H00907 **110,90€**

Preformas sin ribete para una estética óptima. Forma anatómica. Profundidad oclusal por fisuras naturales. Separación profunda desde labial gracias a una unión de posición lingual/palatina.

Pónticos

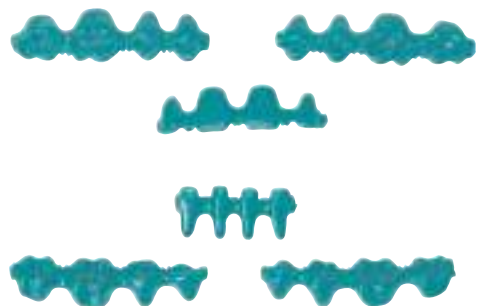

PREFORMAS CERA GEO PONTICS JUEGO

Marca: Renfert
Características: Envase 10 piezas de 6 tamaños.

Ref. H01131 **115,50€**

Preformas confeccionadas para la elaboración de puentes con técnica de revestimientos sintéticos o de porcelana.

DESCONTOS POR ESCALÃO

-2%
pedidos superiores a 300€*

-3%
pedidos superiores a 500€*

-5%
pedidos superiores a 1.000€*

EXCLUSIVO LOJA ONLINE

*Descontos acumuláveis às ofertas mensais sobre o PVP.

CONSUMÍVEIS PARA MODELAÇÃO

Pónticos

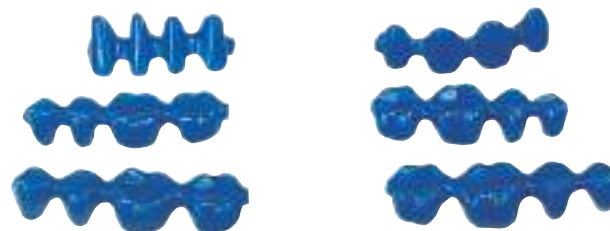

PREFORMA DE CERA PÓNTICO

Características: Caja x 25 uds. **36,70€**

PREFORMA DE CERA CANINO

Características: Caja x 10 uds. **10,70€**

	DIENTE	17-14 póntico	13 canino	12-22 póntico	23 canino	24-27 póntico
SUPERIORES	A	H90005	-	-	H90065	H90021
	B	H90007	H90059	H90015	-	H90023
	C	H90009	H90061	H90017	-	H90025
	D	-	-	H90019	-	H90027
	TAMAÑOS					
INFERIORES	A	-	H90075	H90039	-	H90047
	B	H90033	-	H90041	-	H90049
	C	-	-	H90043	-	H90051
	D	H90037	-	-	-	-
	DIENTE	47-44 póntico	43 canino	42-32 póntico	33 canino	34-37 póntico

ESTUCHE SURTIDO PREFORMAS DE CERA TECHNOWAX

Marca: Protechno
Características: 150 pc. 5 x 30 formas diferentes.
(90 pónticos + 60 caninos).

Ref. H90001

133,30€

Pónticos, cera em fio e preformas para colado



Cera em fio e preformas para colado



FIO DE CERA DURO VERDE

Marca: Proclinc
Características: Carrete de fio de cera para la confección de bebederos. Rollo 250 gr.

18,00€

1 ud.

Ref. H20038 2,5 mm.
Ref. H20040 3,0 mm.
Ref. H20042 3,5 mm.
Ref. H20044 4,0 mm.
Ref. H20046 5,0 mm.



Cera em fio e preformas para colado



FIO DE CERA MEDIA AZUL

Marca: Proclinc
Características: Carrete de fio de cera para la confección de bebederos. Rollo 250 gr.

18,00€

1 ud.

Ref. H20048 3,0 mm.
Ref. H20050 3,5 mm.
Ref. H20052 4,0 mm.
Ref. H20054 5,0 mm.

Cera em fio e preformas para colado



FIO DE CERA EM ROLLO GEO

Marca: Renfert
 Características: Rollo Aprox 250 gr. Exento de tensiones e sin fuerzas antagonistas.

Ref. H01471	Turquesa. Duro. 2,0 mm.	18,50€
Ref. H01472	Turquesa. Duro. 2,5 mm.	18,50€
Ref. H01473	Turquesa. Duro. 3,0 mm.	18,50€
Ref. H01474	Turquesa. Duro. 3,5 mm.	18,50€
Ref. H01475	Turquesa. Duro. 4,0 mm.	18,50€
Ref. H01476	Turquesa. Duro. 5,0 mm.	18,50€
Ref. H01479	Azul. Medio. 2,0 mm.	18,50€
Ref. H01480	Azul. Medio. 2,5 mm.	18,50€
Ref. H01481	Azul. Medio. 3,0 mm.	18,50€
Ref. H01482	Azul. Medio. 3,5 mm.	18,50€
Ref. H01483	Azul. Medio. 4,0 mm.	18,50€
Ref. H01484	Azul. Medio. 5,0 mm.	18,50€

Cera em fio e preformas para colado



TECHNOWAX-FIO NORMAL

Marca: Protechno
 Características: 250 gr. Normal (azul). Fio de cera em carrete para la confección de bebederos.

Ref. H01501	Normal Ø 2,5 mm.	23,40€
Ref. H01502	Normal Ø 3,0 mm.	23,40€
Ref. H01503	Normal Ø 3,5 mm.	23,40€
Ref. H01504	Normal Ø 4,0 mm.	23,40€
Ref. H01505	Normal Ø 5,0 mm.	23,40€

TECHNOWAX-FIO DURA

Características: 250 gr. Dura (verde). Fio de cera em carrete para la confección de bebederos.

Ref. H01508	Dura Ø 3,0 mm.	23,40€
Ref. H01509	Dura Ø 3,5 mm.	23,40€

Cera em fio e preformas para colado



FIO DE CERA PARA BEBEDEROS

Marca: Bego
 Características: Semidura. Fácil de modelar, no se levanta e se quema sin dejar residuos. Rollo 250 gr. Color verde.

Ref. H01095	Ø 2,5 mm.	24,04€
Ref. H01098	Ø 3,0 mm.	24,04€
Ref. H01100	Ø 3,5 mm.	24,04€
Ref. H01102	Ø 4,0 mm.	24,04€
Ref. H01104	Ø 5,0 mm.	24,04€



SURTIDO DE VARILLAS DE CERA

Marca: Bego
 Características: Fácil fijación e buena adherencia. Longitud 17 cm., color verde.

Ref. H01092	Fio cera Ø 0,8 mm. (30 gr.)	23,02€
Ref. H01088	Maxilar superior 2,0x6,5 mm. (125 gr.)	23,02€
Ref. H01090	Maxilar superior 2,0x4,5 mm. (90 gr.)	23,02€
Ref. H01092	Fio terminal Ø 0,8 mm. (30 gr.)	23,02€
Ref. H01096	Fio terminal Ø 1,0 mm. (40 gr.)	23,02€

Cera em fio e preformas para colado

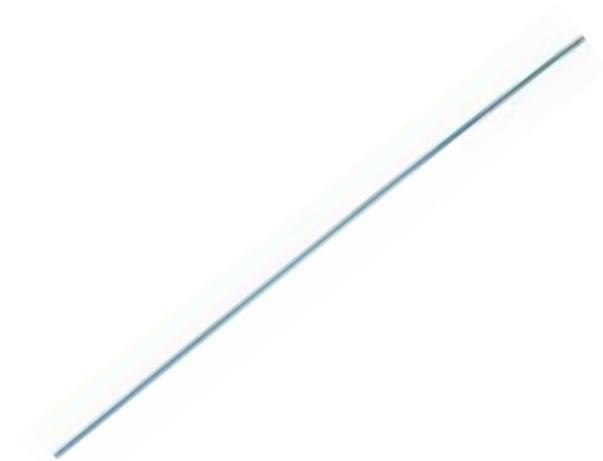

FIO DE CERA EM BARRAS GEO

Marca: Renfert
 Características: Envase. Perfil de cera para conformación de bordes marginales o de retenciones individuales. Semiduro.

Ref. H01488	Aprox. 25 gr. 0,8 mm.	15,50€
Ref. H01489	Aprox. 37 gr. 1,0 mm.	15,50€

Até
-5%
pedidos superiores
a 1.000€*

EXCLUSIVO LOJA ONLINE

*Descontos acumuláveis às ofertas mensais sobre o PVP.

Cera em fio e preformas para colado



IQ STICKS REDONDOS

Marca: Yeti
Características: Envase 250 gr. Canal duro em color rojo. Seguridad em momento de retirar la modelación em cera. Estabilidad de forma e conexiones sin aclareo em todo el sistema de canales de fusión.

Ref. H101918	Ø 2,5 mm.	44,98€
Ref. H103009	Ø 3,0 mm.	44,98€
Ref. H103011	Ø 3,5 mm.	44,98€
Ref. H103015	Ø 5,0 mm.	44,98€
Ref. H101919	Ø 4,0 mm.	44,98€

-2%
pedidos superiores
a 300€*

-3%
pedidos superiores
a 500€*

-5%
pedidos superiores
a 1.000€*

EXCLUSIVO LOJA ONLINE

*Descontos acumuláveis às ofertas mensais sobre o PVP.

Cera em fio e preformas para colado



TECHNOWAX-CANAL BOLA

Marca: Protechno
Características: 200 uds. Canales de bola em cera dura para colados.

Ref. H01525	Ø 2,5 mm. Ø bola 4 mm. (J3)	30,20€
Ref. H01526	Ø 2,5 mm. Ø bola 5 mm. (J4)	30,20€
Ref. H01527	Ø 3,0 mm. Ø bola 5 mm. (J5)	30,20€
Ref. H01528	Ø 3,0 mm. Ø bola 6 mm. (J6)	30,20€

Cera em fio e preformas para colado



PERILLAS DE COLADO GEO

Marca: Renfert
Características: Longitud 35 mm. Ø 6,6 mm.

Ref. H01542 **29,60€**

Bebedero de alimentación con deposito para material fundido, evita rechupes e picaduras.

Cera em fio e preformas para colado



BOLAS DE COLADO

Marca: Al Dente
Características: Envase.

Ref. H00900	Bola 6 mm. 250 uds.	57,28€
Ref. H00901	Bola 7 mm. 250 uds.	59,36€
Ref. H00902	Bola 8 mm. 200 uds.	54,08€

Óptima forma del bebedero que favorece el flujo del metal, siendo el resultado una estructura de colado más homogénea sin rechupes de contracción.

-2%
pedidos superiores a 300€*

-3%
pedidos superiores a 500€*

-5%
pedidos superiores a 1.000€*

EXCLUSIVO LOJA ONLINE

*Descontos acumuláveis às ofertas mensais sobre o PVP.

SIGA-NOS

Fique a par das
nossas **promoções**
e **novidades**



Cera em fio e preformas para colado

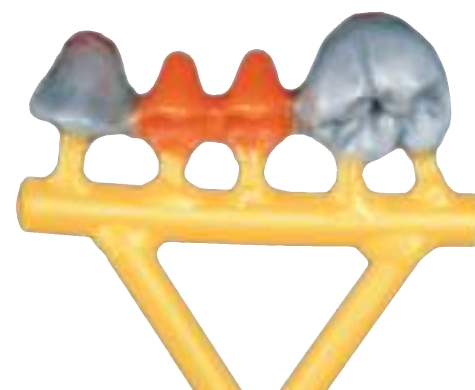

STICK REDONDO DE COLADO

Marca: Aldente
Características: Envase. Cera em fio e preformas para colado.

Ref. H00963	3,0 mm. 75 gr.	40,24€
Ref. H00964	4,0 mm. 150 gr.	61,70€

Cera dura e adhesiva de los Sticks facilita la unión e impide una deformación del material fundido al levantar la modelación del modelo.

Cera em fio e preformas para colado



CERA PARA FIJAR STICKS DE COLADO

Marca: Al dente
Características: Cera especial para la fijación de bolas e canalesde colado.

Ref. H00970 60 gr. **26,20€**

Ceras de alivio



CERA PARA PREPARACIÓN

Marca: Bego
Características: Cera de preparación para colocar debajo de las sillas. Se adapta bien em los modelos maestros. Ajuste óptimo, sencilla de manipular, uso agradable e seguro. Envase de 15 placas 0,6 mm. Tamaño de la lámina 17,5 x 8 cm.

Ref. H01103 Rojo **24,55€**

Ceras de alivio



CERA PARA TÉCNICA DE ESQUELÉTICOS TECHNOWAX-ALIVIO

Marca: Protechno
Características: Envase de 15 placas 0,70 mm.

Ref. H01105 Rojo **23,20€**

Cera para la preparación de modelos. Rojo.

Cera em placas para esqueléticos

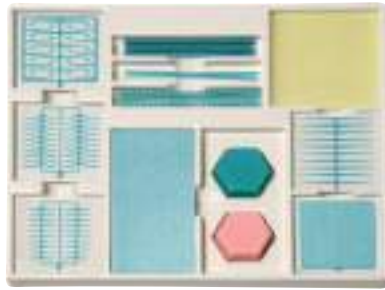

ESTUCHE SISTEMA DE ESQUELÉTICOS GEO

- Marca: Renfert
 Características: El estuche contiene:
 - 4 pl. cera de colado lisa 0,3 mm.
 - 4 pl. cera de colado finamente graneada 0,35 mm.
 - 4 pl. cera de colado finamente graneada 0,5 mm.
 - 4 pl. cera de colado de graneado grueso 0,5 mm.
 - 5 pl. Casting-Wachs 0,6 mm.
 - 3 pl. Ganchos Bonyhard
 - 3 pl. Ganchos para molares
 - 3 pl. Ganchos para premolares
 - 3 pl. Ganchos anulares
 - 3 pl. Rejillas
 - 10 pzas. Preformas para max. inferiores
 - 10 pzas. Retenciones perforadas
 - 10 pzas. Fio de cera em barras 0,8 mm.
 - 30 g. cera para modelar
 - 30 g. cera de bloqueado

Ref. H01561

95,50€



Ceras em placas para esqueléticos



CERA ESQUELÉTICOS EM PLACAS LISA

- Marca: Proclinic
 Características: Tamaño de la plancha de 75 x 150 mm.
 Envase 15 placas

19,20€

15 placas

- Ref. H20056 0,30 mm.
 Ref. H20058 0,40 mm.
 Ref. H20060 0,50 mm.
 Ref. H20062 0,60 mm.



Ceras em placas para esqueléticos



CERA ESQUELÉTICOS EM PLACAS GRABADA FINA

- Marca: Proclinic
 Características: Tamaño de la plancha de 75 x 150 mm.

19,20€

15 placas

- Ref. H20064 0,30 mm.
 Ref. H20066 0,40 mm.
 Ref. H20068 0,50 mm.
 Ref. H20070 0,60 mm.

Cera em placas para esqueléticos



	LISA	GRANEADO FINO	GRANEADO GRUESO
0,40 mm.	H01569	H01581	H01593
0,50 mm.	H01571	H01583	H01595
	17,50€/Ud.	18,00€/Ud.	18,00€/Ud.

PLANCHAS CERA DE COLADO GEO

- Marca: Renfert
 Características: Caja de 15 placas.
 Medidas: 75 x 150 mm. En cera turquesa- transparente.

Cera em placas para esqueléticos



CERA PARA COLADO LISA

- Marca: Bego
 Características: Buena adaptación, gran adherencia.
 Se quema sin dejar residuos. Tamaño de la lámina 17,5 x 8 cm.

- Ref. H01576 0,30 mm. 24,04€
 Ref. H01575 0,40 mm. 24,04€
 Ref. H01578 0,60 mm. 24,04€

Até
-5%
 pedidos superiores
 a 1.000€*

EXCLUSIVO LOJA ONLINE
 *Descontos acumuláveis às ofertas mensais sobre o PVP.

CONSUMÍVEIS PARA MODELAÇÃO

Cera em placas para esqueléticos



CERA PARA COLADO RUGOSA

Marca: Bego

Características: Cera probada para modelar las bases de removibles em el maxilar superior. Óptima adaptación e ajuste seguro. Caja 15 láminas. Tamaño de la lámina 15 x 7,5 cm.

	GRUESA	MEDIA	FINA
0,40 mm.	H01594	H01582	H01570
0,50 mm.	H01596	H01584	H01572
0,60 mm.	H01598	H01586	H01574
	26,09€/u.	26,09€/u.	26,09€/u.



TECHNOWAX

Marca: Protechno

Características: Caja de 15 placas. Cera calibrada em placas. Verde.

Medidas pl. lisa: 76 mm x 152 mm.

Medidas pl. grabada: 70 mm x 150 mm

Cera em placas para esqueléticos

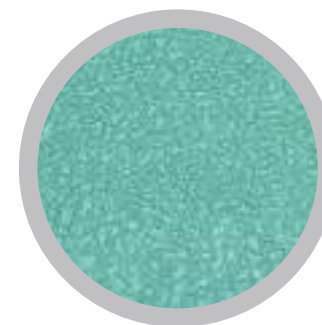

	GRABADA FINO	GRABADA GRUESO	GRABADA UNIVERSAL	LISA
0,20 mm.	-	-	-	-
0,25 mm.	-	-	-	-
0,30 mm.	H01635	-	-	H01620
0,35 mm.	H01637	-	-	H01621
0,40 mm.	H01639	H01651	H01663	H01624
0,50 mm.	H01641	H01653	H01665	H01626
0,60 mm.	H01643	H01655	H01667	H01628
0,70 mm.	H01645	H01657	-	H01630
0,80 mm.	-	-	-	-
	19,30€	19,30€	14,90€	17,80€



Ganchos preformados em cera



CERA ESQUELÉTICOS GANCHOS

Marca: Proclinic

Características: Envase 200 uds., 20 placas.

21,00€

200 uds.

Ref. H20078	Molares
Ref. H20080	Premolares
Ref. H20082	Bonyhard
Ref. H20084	Anulares recto

Cera calcinable adaptable al modelo sin tensiones. La transparencia de la cera permite ver marcas a través de ella.

Ganchos preformados em cera

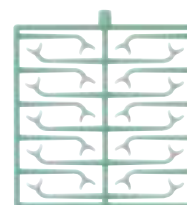

Ref. H01733

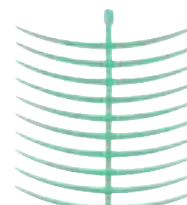

Ref. H01729

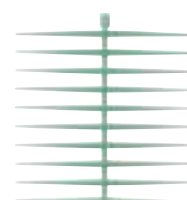

Ref. H01731

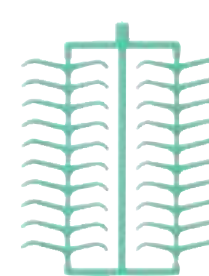

Ref. H01725

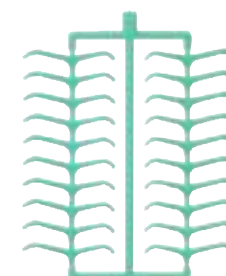

Ref. H01727

GANCHOS PREFORMADOS PARA GEO

Marca: Renfert

Características: 10 tablas. 200 piezas.

Autoadhesivos e de forma anatómica facilmente adaptables.

Ref. H100238	premolares estándar	17,50€
Ref. H100248	molares estándar	17,50€
Ref. H01725	premolares	19,50€
Ref. H01727	molares	19,50€
Ref. H01729	anulares	19,50€
Ref. H01731	anulares rectos	19,50€
Ref. H01733	bonyhard	19,50€

Os preços indicados são por unidade de produto com exceção das referências identificadas como kits).

Ganchos preformados em cera



PREFORMAS PARA MAXILARES INFERIORES GEO

Marca: Renfert
Características: 4 x 2 mm. aprox 65 gr.

Ref. H01537

15,50€

Piezas perfiladas para la conformación de preformas para maxilares inferiores. Tamaño Standard em forma de gota. Calidad semidura. Totalmente calcinable sin residuos.

Ganchos preformados em cera



Ref. H01749

Ref. H01747

Ref. H01739

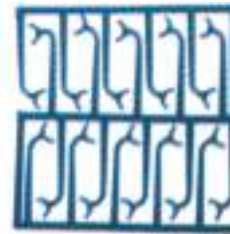

Ref. H01743

TECHNOWAX-GANCHOS

Marca: Protechno
Características: 200 uds.(10 x 20 uds.). Ganchos preformados de cera, placas de 20 uds.

Ref. H01739	premolar.	26,90€
Ref. H01741	molar.	26,90€
Ref. H01743	bonyhard premolar.	26,90€
Ref. H01747	anular recto.	26,90€
Ref. H01749	anular curvo.	26,90€

Ganchos preformados em cera

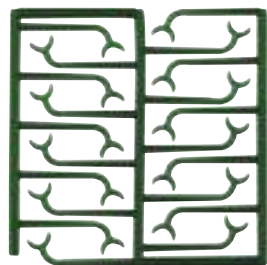

Ref. H01732

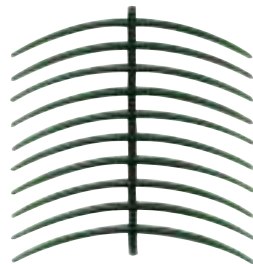

Ref. H01730



Ref. H01728

PERFILES PARA GANCHO DE CERA

Marca: Bego
Características: Ganchos preformados que facilitan el modelado e ayudan a ahorrar tiempo. Caja 10 placas.

Ref. H01728	Molares e premolares 280 ganchos	33,25€
Ref. H01730	Anulares 200 ganchos	27,11€
Ref. H01732	Bonyhard 200 ganchos	27,11€

Grelhas de retenção



CERA ESQUELÉTICOS REJILLA

Marca: Proclinic
Características: Rejillas de cera para retención em técnica de esqueléticos.

		Desde 34,25€
		1 ud.
Ref. H20072	Rejilla cuadrada. 20 uds.	34,25€
Ref. H20074	Rejilla redonda. 20 uds.	34,25€
Ref. H20076	Retención redonda. 40 uds.	29,50€

CONSUMÍVEIS PARA MODELAÇÃO

Grelhas de retenção

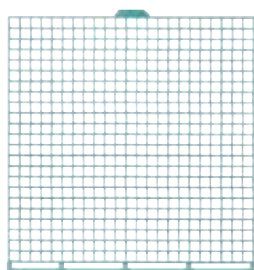

Ref. H01771

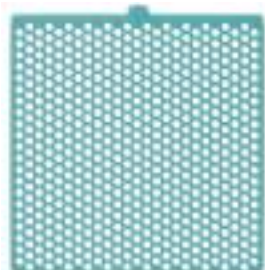

Ref. H01775



Ref. H01777

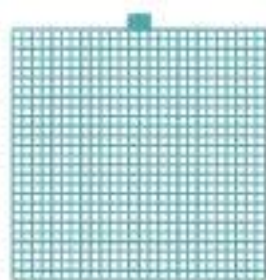

Ref. H01773

GRELHAS DE RETENÇÃO GEO

Marca: Renfert
Características: 20 placas.

Ref. H01771	basta	25,50€
Ref. H01773	fina autoadhesivas	34,00€
Ref. H01775	con orificios	25,50€
Ref. H01777	diagonal autoadhesivas	34,00€

Grelhas de retenção



Ref. H01783



Ref. H01781

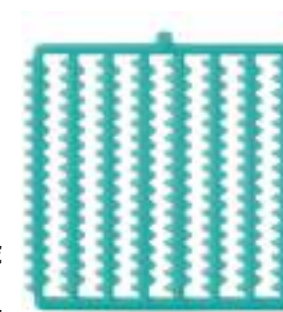

Ref. H01779

RETENCIONES GEO

Marca: Renfert

RETENCIONES NERVADAS

Ref. H01779 10 uds. **17,50€**

RETENCIONES AUTOADHESIVAS

Ref. H01780 10 uds. **20,00€**

RETENCIONES PERFORADAS RECTAS

Ref. H01781 40 uds. **27,00€**

RETENCIONES PERFORADAS AL TRESBOLILLO

Ref. H01783 40 uds. **27,00€**

Grelhas de retenção

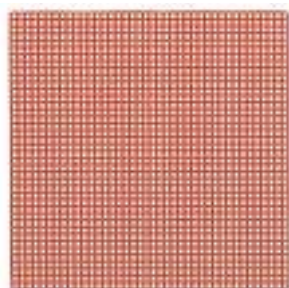

TECHNOWAX-REJILLA

Marca: Protechno
Características: Cera rejilla em placas. Roja.

CUADRADA

Ref. H01789 25 uds. 60 x 40 mm. **29,47€**
Ref. H01791 10 uds. 100 x 100 mm. **33,30€**

DIAGONAL

Ref. H01793 10 uds. 75 x 150 mm. **34,70€**

REDONDA

Ref. H01795 20 uds. 70 x 70 mm. **31,60€**

Grelhas de retenção



Ref. H01799



Ref. H01801



Ref. H01803

TECHNOWAX-RETENCIÓN

Marca: Protechno
Características: Retenciones de cera. Rojo.

Ref. H01799 Redondas. 25 uds. **19,50€**

Ref. H01801 Ovaes. 25 uds. **19,50€**

Ref. H01803 Dentadas. 80 uds. **26,90€**



Cervical Wax

RED

50 gr

proclini

4

Consumíveis de revestimiento fundir e colar

Accesorios de colado	222
Cilindros para esqueléticos	218
Cilindros para prótese fixa	216
Conos de colado	219
Crisoles	220
Mesas de soldadura	227
Pinças laboratorio	227
Pinças para soldar	227
Revestimento para carillas	214
Revestimentos para cerâmicas injectadas	213
Revestimentos para esqueléticos	206
Revestimentos para prótese fixa	208
Revestimentos para soldar	214
Soldaduras e fundentes	223
Termoaislantes	227
Tiras de kaolín	219



Revestimentos para esqueléticos

REVESTIMENTO PARA COLADO SOBRE MODELOS

Marca: Proclinic
 Características: Revestimiento para la técnica de colado sobre modelo.
 Cohesionado con fosfato. Elevada expansión e ajuste precisos.

119,71€

Ref. H21034 18 kg. (45 x 400 gr.)

119,71€

Ref. H21035 Líquido 1.000 ml.

21,00€

Tiempo de trabajo reducido. Superficie lisa de los modelos facilita el modelado e garantizan superficie de colado muy lisa. Para el recubrimiento del cilindro se mezcla con agua con lo que conseguimos una reducción de su dureza para facilitar el desmoldado.

Datos técnicos:
 Tiempo de elaboración a 20°C: +/- 3 min.
 Inicio del fraguado: +/- 5 min.

Revestimentos para esqueléticos



ACUAVEST

Marca: Protechno
 Características: Revestimiento de precisión para la técnica de colados sobre modelos (Cr.Co). Líquido de mezcla: Expansor H00323 (1L) ó H00279 (5L).

Ref. H00271 18 kg. (45 x 400 gr.)

88,70€

Ref. H00273 20 kg. (10 x 2000 gr.)

88,70€

Revestimentos para esqueléticos



REVESTIMENTO CALIBRA-M

Marca: Protechno
 Características: Revestimiento de precisión, para la técnica de colados de Cr-Co e combinados. Líquido de mezcla Expansor H00323.

Ref. H00278 Caja de 45 bolsas de 400 gr.

115,50€

Revestimentos para esqueléticos



ALCOVEST

Marca: Protechno
 Características: Revestimiento de precisión a base de polisilicatos e alcohol para Cr.Co.

Ref. H00277 Kit 20 kg. + líquidos A & B.

104,20€

Revestimentos para esqueléticos



ALCOVEST RÀPID 20 KG + LÍQUIDO A+B

Marca: Protechno
 Características: Revestimiento para el colado de esqueléticos. Modelos en 30 minutos. Fácil desmoldado. Ajustes perfectos.

Ref. H00288 20kg + Líquido A+B

104,20€

Os preços indicados são por unidade de produto com exceção das referências identificadas como kits).



PRODUCTO DESTACADO



Revestimentos para esqueléticos

WIROVEST

Marca: Bego
 Características: Revestimento para la técnica de esqueléticos. Para el duplicado con gelatina e silicone, con precalentamiento convencional. Wirovest se puede mezclar con agua para el vaciado del cilindro, lo que reduce considerablemente el gasto en líquidos especiales. Se utiliza con el líquido especial BegoSol.

Ref. H00285 18 kg. (45 bolsas x 400 gr.) **127,83€**

Revestimentos para esqueléticos



WIROFINE

Marca: Bego
 Características: Revestimiento universal para todo tipo de aplicaciones en prótese combinadas e esqueléticas, para duplicados con gelatina o silicone. Líquido de mezcla: BegoSol K

Ref. H00340 18 kg. (45 bolsas x 400 gr.) **158,70€**

Revestimentos para esqueléticos



WIROPAINT PLUS REVESTIMIENTO FINO

Marca: Bego
 Características: Revestimiento fino para el colado sobre modelos. Crea una superficie muy lisa sobre los colados e reduce considerablemente los trabajos de repasado.

Ref. H00291 Frasco de 200 cc. **28,45€**

Revestimentos para esqueléticos



VARSEO VEST P PLUS

Marca: Bego
 Características: Revestimiento de precisión de aglomerado de fosfatos para calentamiento rápido. Especialmente diseñado para el colado de estructuras sobre modelos impresos previamente en impresoras 3D. Permite un ajuste excelente e ofrece superficies lisas de los objetos colados. Disminución en la formación de polvo durante el procesamiento e, de este modo, contribuye a una reducción considerable de las partículas tóxicas de cuarzo e cristobalita en la actividad diaria del laboratorio. Tiempo de elaboración de más de 5 minutos. El control claro de la expansión con el líquido de mezcla especial BegoSol K proporciona unos resultados de ajuste reproducibles.

Ref. H102905 18 kg. (60 x 300 gr.) **170,80€**

Comienzo fraguado	9,5' aprox.
Resistencia a la compresión (MPa)	5MPa aprox
Expansión térmica lineal (%)	0.9%
Fluidez (mm)	142
Tiempo de procesamiento 21°C	5'20"
Conservación en bolsa cerrada	36 meses
Líquido de mezcla	BegoSol HE 1L H00352 BegoSol HE 5L H00353

Revestimentos para esqueléticos



REVESTIMIENTO CALIBRA-M RAPID

Marca: Protechno
 Características: Revestimiento para el colado de esqueléticos. Posibilidad de colado por calentamiento directo o normal. Ajuste excelente e superficies de colado lisas. Se utiliza con el líquido Expansor Protechno H00323 1litro e H00279 5litros

Ref. H00652 45X400GR (18 KG) **105,70€**

Revestimentos para esqueléticos



CALIBRA- 3D

Marca: Protechno
 Características: Revestimiento especial para colados de estructuras dentales impresas en resina 3D. Un único producto para el colado de prótese fija o esquelética. Posibilidad de colado por calentamiento directo. Ajuste excelente e superficies de colado lisas. Se utiliza con el líquido Expansor Protechno H00323 1litro e H00279 5litros

Ref. H00653 50X160GR **93,50€**

Ref. H00654 25X400GR **93,50€**

Revestimentos para esqueléticos



VENTURA CROMCOVEST LÍQUIDO EXPANSOR

Características: Líquido expansor para Chromcovest, High Vest t High Vest HS.

Ref. H00301 Botella de 1000 ml. **22,00€**

Revestimentos para esqueléticos



COBAVEST REVESTIMIENTO CR.CO.

Marca: Yeti
Características: Es un revestimiento preciso ligado a fosfo para el uso en la técnica del moldeo dental, sobre todo con duplicaciones de silicone pero también para duplicaciones con gel. Revestimiento High-Speed o de etapas para esqueléticos.

Ref. H102902 100 x 200 gr. **137,35€**

Ref. H102903 1000 ml. **22,12€**

Descontos por ESCALÃO

Quanto mais comprar, mais pode poupar!

EXCLUSIVO LOJA ONLINE

Todos os nossos descontos são acumuláveis



Revestimentos para prótese fixa

REVESTIMENTO PARA PRÓTESE FIXA

Marca: Proclinic
Características: Revestimento de precisión para el colado de coronas, puentes e cerámica injectada. Puede utilizarse con las dos técnicas de calentamiento rápido o convencional.



64,41€

Ref. H21030 4,8 kg. (30x160 gr.) **64,41€**

Ref. H21031 Líquido 1000 ml. **21,00€**

4,8 kg (30x160g.)

Consistencia muy fina e cremosa que nos aporta colados con superficies muy lisas que facilitan un buen ajuste en un amplio campo de aplicaciones.

Datos técnicos:
Tiempo de elaboración a 20°C: 4-5 min.
Inicio del fraguado: +/- 10 min.

Revestimentos para prótese fixa



HERAVEST SPEED REVESTIMIENTO PARA PRÓTESE FIXA

Marca: Kulzer
Características: Heravest Speed es un revestimiento de precisión libre de grafito, a base de fosfato para usar con precalentamiento rápido para todo tipo de trabajos de coronas e puentes.

Ref. H00387 Caja de 5,6 kg. (35 bolsas x160 gr.) **113,90€**

Os preços indicados são por unidade de produto com exceção das referências identificadas como kits).

Revestimentos para prótese fixa



LÍQUIDO REVESTIMIENTO BS

Marca: Kulzer
Características: Heravest Speed es un líquido para revestimientos Heraeus Kulzer (Heravest Press, Heravest Speed, etc.)

Ref. H00389 Botella de 900 ml. **29,60€**

Revestimentos para prótese fixa



MOLDAVEST EXACT

Marca: Kulzer
Características: Revestimiento sin grafito de precisión, para coronas e puentes metales no preciosos.

Ref. H00847 Polvo 5,6 kg. (35 bolsas x 160 gr.) **116,00€**

Revestimentos para prótese fixa



FUJIVEST II

Marca: GC
Características: Revestimiento sin grafito para el colado de coronas e puentes de precisión. Válido para todas aleaciones dentales incluidas las de Cr-Co e Cr-Ni. Calentamiento rápido ó convencional.

Ref. H00443 Polvo 8 kg. (4 bolsas x 2 kg.) **242,50€**
Ref. H00458 Polvo 6 kg. (40 bolsas x 150 gr.) **213,40€**

FUJIVEST II LÍQUIDO

Características: Líquido expansor, para revestimiento Fujivest II.

Ref. H00464 Low Expansion. Botella x 900 ml. **40,55€**
Ref. H00462 Botella x 900 ml. **40,55€**

Revestimentos para prótese fixa



FUJIVEST PLATINUM II

Marca: GC
Características: Revestimiento especialmente diseñado para aleaciones preciosas e semipreciosas. Con un tiempo de trabajo cómodo e una fluidez mejorada, el revestido de casos complicados será más fácil que nunca. Con un rango de expansión incrementado, para mayor versatilidad. Conseguimos superficies extremadamente lisas e colados de alta precisión tanto con el calentamiento rápido como con el programado.

Ref. H00455 Polvo 40 bolsas de 150 gr. **195,10€**
Ref. H00465 Líquido de 900 ml. **39,35€**

Para colados de alta precisión de aleaciones de metal precioso, semi-preciosos e en base a Pd. Calentamiento rápido o calentamiento por etapas. Permite un ajuste perfecto, incluso en superestructuras de implantes e puentes de tramo largo. Fácil de manejar con un rango de expansión prolongado. Mayor tiempo de trabajo e mejor fluidez. Fácil de eliminar con un menor riesgo de dañar los objetos colados. Superficies lisas e máximo de detalle.

Revestimentos para prótese fixa



FUJIVEST PREMIUM

Marca: GC
Características: Revestimiento fosfatado sin carbono, para coronas e puentes adecuado para aleaciones no preciosas. Calentamiento rápido o convencional.

Ref. H00480 Polvo 6 kg. (40 bolsas x 150 gr.) **162,10€**

FUJIVEST PREMIUM LÍQUIDO EXPANSOR

Características: Para revestimiento Fujivest Premium.

Ref. H00484 Líquido 900 ml. **39,35€**

Revestimentos para prótese fixa



FUJIVEST SUPER

Marca: GC
Características: Revestimiento a base de fosfato sin carbono para colados de precisión de aleaciones preciosas, semipreciosas e de paladio, especialmente indicado para colados complejos de implantes. Calentamiento rápido o convencional.

Ref. H00446 Polvo 6 kg. (40 bolsas x 150 gr.) **201,15€**

FUJIVEST SUPER LÍQUIDO

Características: Líquido para revestimiento Fujivest Super.

Ref. H00450 Líquido 900 ml. **41,60€**
Ref. H00452 HIGH EXPAN líquido 900 ml. **41,60€**



PRODUCTO DESTACADO

Revestimentos para prótese fixa



STELLAVEST

Marca: GC

Características: Revestimiento adecuado para usar con aleaciones no preciosas. Calentamiento rápido.

Ref. H00439 Polvo 8 kg. (4 bolsas x 2 kg.)

Ref. H00441 Polvo 6 kg. (40 bolsas x 150 gr.)

167,70€

163,85€

STELLAVEST LÍQUIDO

Características: Líquido para revestimiento Stellavest.

Ref. H00438 Líquido 900 ml.

36,65€

Revestimentos para prótese fixa



CERAMVEST HI-SPEED KIT P&L

Marca: Protechno

Características: Revestimiento fosfático para coronas e puentes. Técnica de calentamiento directo.

Ref. H00319 8 bolsas x 1500 gr. (12 kg. + 3 botellas x 1000 ml. Líquid Expansor B.)

201,70€

Revestimentos para prótese fixa



CERAMVEST HI-SPEED POLVO

Marca: Protechno

Características: Revestimiento fosfático para coronas e puentes. Técnica de calentamiento directo.

Ref. H00322 50 x 150 gr. (7,5 kg.)

98,40€

Revestimentos para prótese fixa



CERAMVEST-B LÍQUIDO EXPANSOR UNIVERSAL

Marca: Protechno

Características: Líquido expansor para ceramvest Hi-Speed e Calibra-Press de Protechno. Color verde.

Ref. H00325 Botella de 1000 ml.

33,70€

Revestimentos para prótese fixa



BEGOSOL HE

Marca: Bego

Características: Líquido de mezcla para revestimientos Bego.

Ref. H00352 1 litro

29,02€

Ref. H00353 5 litros

97,63€

Revestimentos para prótese fixa



CERAMVEST LÍQUIDO EXPANSOR UNIVERSAL

Marca: Protechno
 Características: Líquido expansor universal para Ceramvest, Calibra-Express, Acuavesr-Rapid, Acuavest e Calibra-M de Protechno.

- Ref. H00323 Botella de 1000 ml. **23,40€**
- Ref. H00279 Garrafa de 5 litros **90,85€**

Revestimentos para prótese fixa



PRODUCTO DESTACADO



BELLAVEST SH

Marca: Bego
 Características: Revestimento en base fosfato para colados de precisión para calentamiento rápido o convencional para coronas e puentes, también de cerámica inyectada o sobreinyectada. Para utilizar con líquido Begosol HE.

- Ref. H00350 12,8 kg. (80 bolsas x 160 gr.) **261,69€**
- Ref. H00351 4,8 kg. (30 bolsas x 160 gr.) **118,37€**

Revestimentos para prótese fixa



Líquido de revestimiento Begosol K 1 litro

Marca: Bego
 Características: Líquido especial de mezcla para revestimientos WiroFine, BellaStar XL e Bellacer.

- Ref. H00292 1 litro. **30,59€**

Revestimentos para prótese fixa

Revestimentos para prótese fixa



BEGOSOL

Marca: Bego
 Características: Líquido de mezcla para revestimiento Bellavest.

- Ref. H00264 5 litros **97,63€**
- Ref. H00289 1 litro **27,27€**

DESCONTOS POR ESCALÃO

-2%
pedidos superiores a 300€*

-3%
pedidos superiores a 500€*

-5%
pedidos superiores a 1.000€*

EXCLUSIVO LOJA ONLINE

*Descontos acumuláveis às ofertas mensais sobre o PVP.

Revestimentos para prótese fixa



BEGOSOL CC

Marca: Bego
Características: Líquido de mezcla para revestimiento Varseo Vest C&B.

Ref. H102909 1 l. **27,27€**



PRODUCTO DESTACADO



Revestimentos para prótese fixa

VENTURA HIGH VEST H.S. -HIGH SPEED REVESTIMIENTO PARA PRÓTESE FIXA

Marca: Ventura

Características: Revestimiento de fosfatado para todas las aleaciones de prótese fixa. Exento de grafito. Calentamiento rápido.

Ref. H00357 Bolsas predosificadas 4 kg. Cajas de 25 x 160 gr. + 1000 ml. líquido expansor. **90,85€**

VENTURA CROMCOVEST LÍQUIDO EXPANSOR

Características: Líquido expansor para Chromcovest, High Vest t High Vest HS.

Ref. H00301 Botella de 1000 ml. **22,00€**



PRODUCTO DESTACADO



Revestimentos para prótese fixa

REVESTIMIENTO HINTRIVEST KB

Marca: Ernst Hirnisch

Características: Revestimiento de precisión a base de fosfato, exento de grafito, con múltiples posibilidades de uso e unas propiedades excepcionales. Para el colado rápido ó convencional. Indicado para la técnica de coronas e puentes, esqueléticos, trabajos combinados e cerámica inyectada.

Ref. H00336 32 bolsas de 160 gr. (5 kg.) **66,00€**

Ref. H00334 125 Bolsas de 160 gr. (20 kg.) **278,00€**

Características: 1000 ml.

Ref. H00337 **19,80€**

Até
-5%
pedidos superiores
a 1.000€*

EXCLUSIVO LOJA ONLINE

*Descontos acumuláveis às ofertas mensais sobre o PVP.

Os preços indicados são por unidade de produto com exceção das referências identificadas como kits.

Revestimentos para cerâmicas injectadas



Revestimentos para prótese fixa



REVESTIMENTO EXPANSION PLUS

Marca: Yeti
 Características: Revestimento universal para metais preciosos, no preciosos e cerâmica prensada. Excelente relação qualidade –precio. Superfícies muy lisas gracias a sus partículas muy finas e excelente consistencia.

Ref. H98180 Caja de 50 bolsas de 100 gr.
 + 1 litro líquido expansor. **91,49€**

IPS PRESSVEST PREMIUM

Marca: Ivoclar
 Características: IPS® PressVest Premium es un material universal de revestimiento aglutinado con fosfato para utilizar con las cerâmicas de inyección de Ivoclar Vivadent. Puede utilizarse tanto con procedimientos de calentamiento rápido como con los métodos de calentamiento tradicional.

Ref. H00427 Polvo 2,5 kg.
Ref. H00428 Polvo 5 kg.
Ref. H00432 Líquido 0,5 litros
Ref. H00433 Líquido 1 litro



158,15€
277,00€
33,00€
57,35€

Revestimentos para cerâmicas injectadas



GC LISI PRESSVEST

Marca: GC
 Características: Revestimento fosfatado libre de carbono para las técnicas de cerâmica injectada que ofrece un procesamiento más fácil, rápido e seguro. Optimizado para la técnica de calentamiento rápido.

Ref. H43300 Intro Kit. Contenido: 600 gr., 135 ml, 30 ml SR liquid e 1 SR Liquid spray **65,60€**
Ref. H43301 Polvo 60 x 100 gr. **236,20€**
Ref. H43302 Líquido 900 ml. **47,75€**
Ref. H43303 SR Líquido 100 ml. **72,15€**

El tratamiento con ácido fluorhídrico e el chorreado de alúmina ya no son necesarios para eliminar la capa de reacción gracias al SR Líquido.

Revestimentos para cerâmicas injectadas



CALIBRA-PRESS POLVO REVESTIMIENTO PARA CERÂMICAS SIN METAL

Marca: Protechno
 Características: Revestimento especial para cerâmica prensada (injectada). Técnica de calentamiento directo o normal. Se mezcla con líquido Expansor B.

Ref. H00421 5 kg. (50 x 100 gr.) **154,10€**

Revestimento especial para cerâmica prensada (injectada). Técnica de calentamiento directo o normal. Se mezcla con líquido Expansor B.

Revestimentos para cerâmicas injectadas



HINRIVEST PRESS

Marca: Ernst Hirnisch
 Características: Revestimento de precisión, exento de grafito, de base fosfato para el calentamiento rápido, especial para cerámica injectada. Indicada para el procesamiento de cerámica IPS e.max disilicato de litio (Ivoclar). Líquido expansor H00337.

Ref. H00342 5 kg. (50 x 100 gr.) **150,00€**

Proporción de mezcla: 22 ml-100gr
 Tiempo de mezcla: 66" (Máquina)
 Tiempo de trabajo: 6' / 7'

Temperatura de trabajo: 22°C aprox. ambiente
 Inicio de solidificación: 9' / 11'
 Expansión de fraguado: 0,70% / 2,10%



Revestimiento para carillas



NORI-VEST

Marca: Noritake
 Características: Revestimiento carillas kit. NORI-VEST es un material refractario para inlays e onlays de porcelana e todas las coronas de cerámica.
 - Tiene una resistencia suficiente para soportar fácilmente la cocción e la acumulación.
 - Es fácil de retirar una vez que la porcelana está cocida lo que reduce el riesgo de rotura de las incrustaciones.
 - El material mezclado fluye fácilmente, rellenando todos los detalles de la impresión.
 - El ajuste es excelente.
 - Indicado para realizar los trabajos con la cerámica EX3.

Ref. H5400 990gr+200ml **107,03€**

Revestimentos para soldar



TECHNOVEST-SOLDER REVESTIMIENTO PARA SOLDAR

Marca: Protechno
 Características: Revestimiento para soldar.

Ref. H00481 5 kg. (2 x 2,5 kg.) **31,70€**

DESCONTOS POR ESCALÃO

-2%
pedidos superiores a 300€*

-3%
pedidos superiores a 500€*

-5%
pedidos superiores a 1.000€*

EXCLUSIVO LOJA ONLINE

*Descontos acumuláveis às ofertas mensais sobre o PVP.



Cilindros para prótese fixa

CILINDRO DE ACERO PROCLINIC

Marca: Proclinic

Características: Unidade. Cilindro de aço para trabalhos de colado em na elaboração de prótese.

Desde
6,76€
ud.



Ref. H20669	Cilindro 1x.	7,43€
Ref. H20670	Cilindro 3x.	8,38€
Ref. H20671	Cilindro 6x.	11,49€
Ref. H20672	Cilindro 9x.	12,03€

Ref. H20673	Base 1x.	6,76€
Ref. H20674	Base 3x.	7,97€
Ref. H20675	Base 6x.	8,65€
Ref. H20676	Base 9x.	9,86€
Ref. H20677	Base Universal.	9,86€

Cilindros para prótese fixa



CONO PARA CILINDROS

Marca: Mestra

Características: 1 ud. Fabricados em goma.

Ref. H04019	Universal	12,08€
Ref. H04021	30 mm.	4,79€
Ref. H04023	40 mm.	5,48€
Ref. H04025	50 mm.	6,83€
Ref. H04027	60 mm.	10,00€
Ref. H04029	70 mm.	9,40€
Ref. H04031	80 mm.	10,26€

Cilindros para prótese fixa



CILINDRO DE AÇO INOXIDÁVEL PARA COLADOS

Marca: Mestra

Características: 1 ud.

Ref. H04001	Diâmetro 30 x 60 mm.	9,20€
Ref. H04003	Diâmetro 40 x 60 mm.	12,41€
Ref. H04005	Diâmetro 50 x 60 mm.	15,21€
Ref. H04007	Diâmetro 60 x 60 mm.	16,88€
Ref. H04009	Diâmetro 70 x 60 mm.	19,50€
Ref. H04011	Diâmetro 80 x 60 mm.	21,52€

Cilindros para prótese fixa

CILINDRO METÁLICO E BASE

Marca: Protechno

Características: Cilindros de aço inoxidável. espesor 1,5 mm.

Ref. H04119	1 Cilindro 1X = Ø 30 mm.	5,90€
Ref. H04121	1 Cilindro 3X = Ø 48 mm.	7,90€
Ref. H04123	1 Cilindro 6X = Ø 65 mm.	9,40€
Ref. H04125	1 Cilindro 9X = Ø 80 mm.	12,00€
Ref. H04127	1 Base 1X = Ø 30 mm.	4,40€
Ref. H04129	1 Base 3X = Ø 48 mm.	4,40€
Ref. H04131	1 Base 6X = Ø 65 mm.	6,80€
Ref. H04133	1 Base 9X = Ø 80 mm.	6,80€
Ref. H04135	1 Base universal.	9,80€

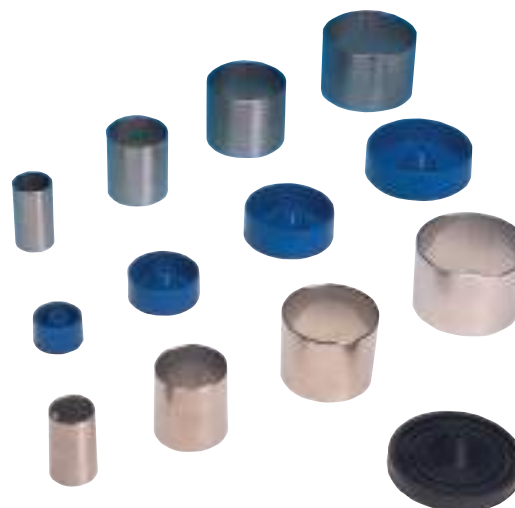



CILINDRO DE SILICONE PROCLINIC

Marca: Proclinic

Características: 1 ud. Cilindro de silicone con base de cono para trabajos de colado en la elaboración de prótese fixa.

Desde
3,30€

ud.

Ref. H20678	Cilindro e base 3x	17,30€
Ref. H20679	Cilindro e base 6x	21,14€
Ref. H20680	Cilindro e base 9x	25,71€
Ref. H20681	Base cilindro 3x	3,30€
Ref. H20682	Base cilindro 6x	3,30€
Ref. H20683	Base cilindro 9x	3,30€



Cilindros para prótese fixa

Cilindros para prótese fixa



CILINDRO PLÁSTICO PARA PRÓTESE FIXA

Marca: Mestra

Características: Ud.

Ref. H04035	Pequeño. 36 x 56 mm. (1x)	10,39€
Ref. H04037	Mediano. 55 x 60 mm. (3x)	12,16€
Ref. H04039	Grande. 65 x 60 mm. (6x)	14,86€

CILINDRO SILICONE PARA PRÓTESE FIXA

Ref. H04059	Pequeño. 36 x 56 mm. (1x)	15,02€
Ref. H04061	Mediano. 55 x 60 mm. (3x)	16,14€
Ref. H04063	Grande. 65 x 60 mm. (6x)	17,43€

Cilindros para prótese fixa



CILINDRO SILICONE

Marca: Ernst Hinrichs

Características: Cilindros de silicone reutilizables.

Interior con un ranurado vertical para aumentar la superficie de calentamiento de una forma uniforme e un enfriamiento controlado. No limita la expansión de fraguado del revestimiento lo que garantiza un ajuste óptimo del colado.

Ref. H03555	Cilindro nº 3, Ø Interior 45 mm.	26,46€
Ref. H03556	Cilindro nº 6, Ø Interior 62 mm.	29,88€
Ref. H03557	Cilindro nº 9, Ø Interior 75 mm.	32,76€

Ref. H03558	Base redonda c/embudo nº 3	8,28€
Ref. H03559	Base redonda c/embudo nº 6	8,28€
Ref. H03560	Base redonda c/embudo nº 9	8,28€

Cilindros para prótese fixa



RING-O-EXPAND TIPO A

Marca: Protechno

Características: Cilindros de silicone para colados sin anillo en la técnica de expansión libre para prótese fixa.

Ref. H04081	1 cilindro 1x	16,90€
Ref. H04083	1 cilindro 3x	16,90€
Ref. H04085	1 cilindro 6x	16,90€
Ref. H04087	1 base 1x	13,00€
Ref. H04089	1 base 3x	13,00€
Ref. H04091	1 base 6x	13,00€

Cilindros para esqueléticos



CILINDRO PLÁSTICO PARA ESQUELÉTICOS

Marca: Mestra
Características: Unidad.

Ref. H04043	Pequeno. 80 x 65 mm.	13,97€
Ref. H04045	Mediano. 90 x 80 mm.	15,72€



CILINDRO PLÁSTICO PARA ESQUELÉTICOS ARO ABIERTO

Características: Unidad.

Ref. H04051	Pequeno. 80 x 65 mm.	20,87€
Ref. H04053	Mediano. 90 x 80 mm.	22,69€
Ref. H04055	Grande. 100 x 80 mm.	25,36€

Cilindros para esqueléticos



CILINDRO DE SILICONE PARA ESQUELÉTICOS CON BASE DE GOMA SEMIOVAL

Marca: Mestra
Características: Unidad.

Ref. H04067	80 x 65 mm. Pequeno	22,24€
Ref. H04069	90 x 80 mm. Mediano	24,44€

Cilindros para esqueléticos

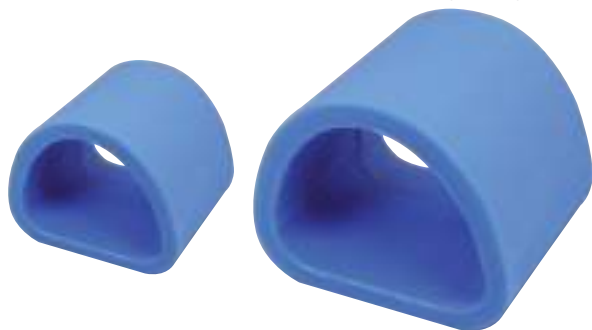

ANILLOS DE SILICONE PARA COLADOS

Marca: Ernst Hinrichs

Características: Anillo de silicone para el revestido directo e económico con el zócalo en forma de modelo.

La superficie se aumenta mediante una estructura interior con ranuras longitudinales. con lo cual se logra un ajuste optimizado del objeto colado.

Ref. H00238	Tamaño Nº 1	23,83€
Ref. H00240	Tamaño Nº 2	26,83€
Ref. H00242	Tamaño Nº 3	29,50€
Ref. H00244	Zócalo sin embudo tamaño Nº 1	8,28€
Ref. H00248	Zócalo sin embudo tamaño Nº 2	8,28€
Ref. H00250	Zócalo sin embudo tamaño Nº 3	8,28€

Cilindros para esqueléticos



RING-O-EXPAND TIPO B

Marca: Protechno

Características: Para prótese removible. Base plana.

Ref. H04095	1 cilindro Nº 2	20,00€
Ref. H04097	1 cilindro Nº 3	20,00€
Ref. H04099	1 base Nº 2	4,30€
Ref. H04101	1 base Nº 3	4,30€

Cilindros para esqueléticos



FORMADORES DE AROS O ANILLOS_i

Marca: Bego

Características: Usando la cubeta de duplicado Kombi no necesario fijar con cera los modelos de revestimiento ni rectificarlos. Ambos pueden ser utilizados con otros sistemas de duplicado. Envase 4 uds.

Ref. H04070	Pequeno rojo	47,98€
Ref. H04072	Grande azul	54,12€

Conos de colado



CONOS DE POLIETILENO

Marca: Mestra
 Características: 100 unidades de polietileno injectado.
 Calcinación sin residuos.

Ref. H04250 100 uds. **42,99€**
Ref. H04252 10 uds. Con bebedero
 en tubo de acero inoxidable. **52,30€**

Conos de colado



CONO DE COLADO

Marca: Protechno
 Características: 6 uds.
 Cono formador para duplicados.

Ref. H04262 **44,60€**

Conos de colado



CONFORMADOR DE EMBUDO

Marca: Bego
 Características: Formador de embudo universales para la técnica de esqueléticos. 100 uds.

Ref. H04260 **41,84€**

Conos de colado, tiras de kaolín

Tiras de kaolín



TIRA FORMADORA CILINDROS RIZADA

Marca: Ernst Hirnisch
 Características: El área de superficie externa del molde de revestimiento se incrementa considerablemente debido al efecto ondulado del material del anillo. Esto aumenta la cantidad de calor absorbido durante el calentamiento. El diámetro del molde no es mayor que la del modelo duplicado. Esto ahorra la inversión e el espacio dentro del horno.

Ref. H00339 25 m. **63,00€**

Tiras de kaolín



TIRA DE KAOLIN

Marca: Bego
 Características: Caja 3 rollos. Tiras Kaolin para la libre expansión del revestimiento.

Ref. H00269 45 mm x 30 m **72,13€**

-2%
pedidos superiores a 300€*

-3%
pedidos superiores a 500€*

-5%
pedidos superiores a 1.000€*

EXCLUSIVO LOJA ONLINE
 *Descontos acumuláveis às ofertas mensais sobre o PVP.

CRISOL DE ÓXIDO DE SILICIO

Marca: Mestra

Características: Crisol de óxido de silício resistente a las altas temperaturas que permite conseguir una estructura homogénea del material. Envase 1 unidad.

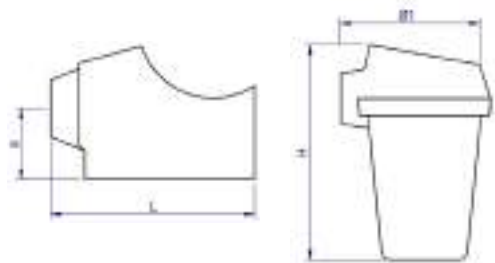

Ref. H04275 Degussa abierto
Medidas: a 25 mm, L 75 mm

19,70€



Ref. H04283 Manfredi
Medidas: a 38 mm, L 67 mm

19,70€



Ref. H04287 Kerr
Medidas: a 23 mm, L 73 mm

19,70€



Ref. H04281 Kerr largo
Medidas: a 20 mm, L 80 mm

19,70€



Ref. H04285 Degussa
Medidas: a 28 mm, L 72 mm

19,70€



Ref. H04303 Manfredi C35
Medidas: H 77 mm, Ø 59 mm

14,20€



Ref. H04307 Galloni II
Medidas: H 64 mm, Ø 42 mm

14,20€



Ref. H04311 Ducatron
Medidas: H 64 mm, Ø 42 mm
Ref. H04312 Medidas: H 77 mm, Ø 46 mm*
*Doble capa

14,20€

19,29€



Ref. H04319 Ducatron SR3 Pico largo
Medidas: H 76 mm, Ø 47 mm

14,20€



Ref. H04301 Bego Fornax
Medidas: H 79 mm, Ø 47 mm

14,20€



Ref. H04305 Galloni
Medidas: H 65 mm, Ø 42 mm

14,20€



Ref. H04309 Manfredi C15
Medidas: H 69 mm, Ø 47 mm

14,20€



Ref. H04317 Ducatron SR3
Medidas: H 76 mm, Ø 47 mm

17,45€



Ref. H04321 Nautilus
Medidas: H 81 mm, Ø 47 mm

19,29€



Crisoles



CRISOL REFRACTARIO

Marca: Mestra
 Características: Unidad.
 Ref. H100391 Tipo Kerr

11,82€

Crisoles



CRISOLES CERÁMICOS PARA INDUCCIÓN

Marca: Protechno
 Características: Crisoles cerámicos para centrifugas de inducción.

Ref. H04327	Galloni, Fusus, modular 3. 15 uds.	144,00€
Ref. H04331	Ducatron, Electrodensa. 15 uds.	185,00€

Crisoles



CRISOL CERÁMICO PARA FORNAX

Marca: Bego
 Características: Crisol cerámico para Fornax con nuevo diseño, resistente a las altas temperaturas permite conseguir una estructura homogénea del material. La superficie interior del crisol cerámico, excepcionalmente lisa, favorece la salida del material fundido. La gran resistencia a los cambios térmicos del nuevo material garantiza la larga vida útil.

Ref. H100134 Caja x 6 crisoles **184,05€**

Crisoles



CRISOL CERÁMICOS PARA NAUTILUS

Marca: Bego
 Características: Crisol cerámico de 2 componentes para centrifugas de colado Nautilus (todos los modelos) e todas las aleaciones.

Ref. H03564 Envase 4 uds. **219,85€**

Descontos por ESCALÃO

Quanto mais comprar, mais pode poupar!

EXCLUSIVO LOJA ONLINE
 Todos os nossos descontos são acumuláveis

Até **-5%**

pedidos superiores a 1.000€*

EXCLUSIVO LOJA ONLINE
 *Descontos acumuláveis às ofertas mensais sobre o PVP.

Crisoles



CRISOLES CERÁMICOS PARA SOPLETE

Marca: Protechno
Características: 6 uds. crisoles cerámicos para centrifugas. Para soplete.

Ref. H04335 Universal Degussa, Mestra G3 **59,10€**

Crisoles



CRISOL PARA MINICAST

Marca: Ugin
Características: Caja x 6 crisoles

Ref. H010546 **91,00€**

Crisoles



CILINDRO DE CARBONO / VIDRIO PARA CRISOL NAUTILUS

Marca: Bego
Características: Cilindro para fundir las aleaciones de metales nobles, incluidas las aleaciones con alto contenido en paladio.

Ref. H03563 Caja x 4 cilindros **252,60€**

Accesorios de colado



LOLIPOT PROTECTOR PARA CRISOLES

Marca: Bego
Características: Prolonga la vida útil del crisol de colado e reduce los residuos del colado en el crisol. 100 ml.

Ref. H00354 **51,05€**

DESCONTOS POR ESCALÃO

-2%
pedidos superiores a 300€*

-3%
pedidos superiores a 500€*

-5%
pedidos superiores a 1.000€*

EXCLUSIVO LOJA ONLINE

*Descontos acumuláveis às ofertas mensais sobre o PVP.

Soldaduras e fundentes



SOLDADURA UNIVERSAL PD

Marca: PD
 Características: Soldadura, sin cadmio, lista para su uso en base a plata con fundente incorporado. Puede utilizarse con todo tipo de aleaciones siempre que su punto de fusión no sea inferior a 600°C. Indicada para trabajos de ortodoncia. Punto de fusión 630°C – 680°C. 150 mm. e 1 mm. Ø. Color Plata.

Ref. H04347 12 varillas **70,70€**
 Ref. H04348 6 varillas **43,80€**

Soldaduras e fundentes



SOLDADURA LV (UNIVERSAL AG)

Marca: Nobil-Metal
 Características: Indicada para soldar todo tipo de metales preciosos e no preciosos. Sobre de 12 gr. en barras de 15 cm. Color blanco. Composición: Ag 59%, Cu 16%, Zn 25%. Intervalo de fusión: 655-680°C. Temperatura de fusión. 700°C Utilizable con las siguientes aleaciones: Au, Pd, Ni-Cr, Cr-Co.

Ref. H04427 **45,12€**

Soldaduras e fundentes

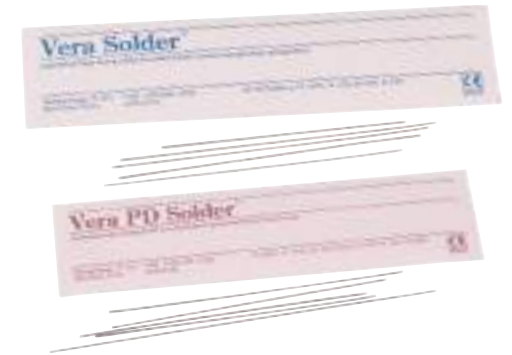

SOLDADURA VERA SOLDER

Marca: Aalbadent
 Características: Sobre de 5 gr.

Ref. H04431 Cr. Ni. **42,27€**

Solder: Para aleaciones de Ni e aleaciones no preciosas para cerámica. Con Boro. Para llama o láser.
 Pd: Para aleaciones basadas en Co, estructuras dentales parciales. Con Boro. Llama o láser
 Composición: Solder: Ni 75%, Cr 14%, Si 4,5%, B 3%
 Pd: Co 50%, Cr 19%, Ni 18%, Si 8%, W 4%, B 0,8%
 Punto de fusión: Solder: 954 – 1077
 Pd: 1075 – 1148 °C

Soldaduras e fundentes



SOLDADURA PARA ACERO INOXIDABLE

Marca: Leone
 Características: Confección 10 gr.
 Punto de fusión 750°C

Ref. H04357 Diámetro 1 mm. **40,45€**

Para puentes e coronas.
 Composición: Ag 49% No contiene Cd
 Punto de fusión: 608-705°C
 Longitud: diámetro 1 mm 10gr

Soldaduras e fundentes



SOLDADURA ORTODÓNTICA

Marca: Leone
 Características: Confección 10 gr.

Ref. H04359 En rollo. Diámetro 0,40 mm. **47,18€**

Ref. H04361 En rollo. Diámetro 0,50 mm. **47,18€**

Para puentes e coronas.
 Composición: Ag 55% No contiene Cd
 Punto de fusión: 630-660°C
 Longitud: diámetro 0,4/0,5 mm. 10gr

Soldaduras e fundentes



FLUX

Marca: Leone
 Características: Bote 30 gr. en pasta.

Ref. H04367 **19,12€**

Soldaduras e fundentes

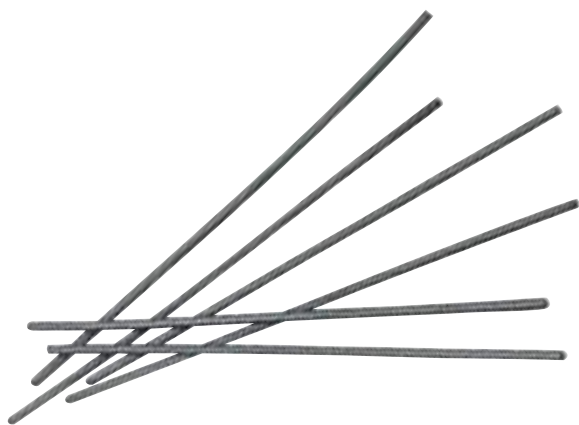

SOLDADURA WIRON

Marca: Bego
Características: Varillas para soldar utilizables con todas las aleaciones de cromo-níquel de Bego. 4gr.

Ref. H04407

55,94€

Composición: Ni 66%, Cr 19%, Mo 5,5%, Fe 5%, Si 3,5%
Punto de fusión: 1020 – 1150°C

Soldaduras e fundentes

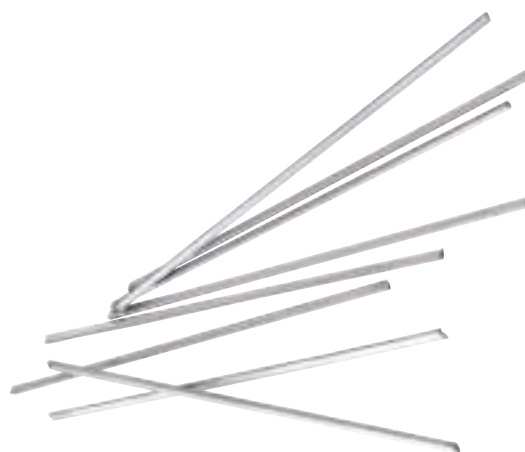

SOLDADURA WIROBOND

Marca: Bego
Características: Varillas para soldar utilizables con todas las aleaciones de cromo-cobalto Wirobond. 4gr.

Ref. H04409

55,94€

Para aleaciones Cr-Co
Composición: Co 60,5%, Cr 28,55%, Si 4,5%, Mo 3%, Fe 1,5%, B 1,5%
Punto de fusión: 1100 – 1150°C

Soldaduras e fundentes



SOLDADURA DE CROMO COBALTO

Marca: Bego
Características: Varillas para soldar utilizables con todas las aleaciones de cromo-cobalto para la técnica de esqueléticos. Sobre con 5 varillas semiredondas.

Ref. H04413

49,96€

Para aleaciones Cr-Ni
Composición: Co 61%, Cr 28,5%, Mo 3,5%, Si 4%, Fe 1,5%
Punto de fusión: 1100 – 1150°C

Soldaduras e fundentes



SOLDADURA ESPECIAL CROMO-COBALTO-MOLIBDENO

Marca: Ernst Hinrichs
Características: Varillas de soldadura base de CoCr para todas las aleaciones de CoCrMo. Uniones altamente resistentes. La soldadura especial exenta de níquel puede revestirse sin dificultades con cerámica después de la soldadura. Envase 20 gr. con fundente.

Ref. H00338

80 mm. x 2 mm.

82,00€

Soldaduras e fundentes



HILO PARA SOLDADURA LÁSER BIOSIL CO-CR

Marca: Dentsply Sirona
Características: 5 Hilos de 25 cm. c/ud. Hilo para soldadura láser sobre la aleación para esqueléticos Biosil I.

Ref. H04393

99,85€

Os preços indicados são por unidade de produto com exceção das referências identificadas como kits).

Soldaduras e fundentes



Ref. H101501

HILO SOLDADURA LÁSER NI-CR

Marca: Kuss Dental
Características: Bobina 2 metros. Hilo para soldar con Phaser o Láser aleaciones de Níquel-Cromo.

Ref. H101500 Ø 0,25 mm. **52,98€**
Ref. H101501 Ø 0,40 mm. **52,98€**

Soldaduras e fundentes



HILO SOLDADURA LÁSER CR-CO

Marca: Kuss Dental
Características: Bobina de 2 metros. Hilo para soldar con Phaser o Láser aleaciones de Cromo-Cobalto.

Ref. H406901 0,5 mm. **61,64€**

SIGA-NOS
Fique a par das
nossas **promoções**
e novidades



Soldaduras e fundentes

Soldaduras e fundentes



SOLDADURA LÁSER UNIVERSAL

Marca: Ancordent
Características: Envase 28,3 gr. Fundente para aleaciones a base de cromo cobalto. Contiene boro para la mejora de la fluidez.

Ref. H04400 0,25 x 2 m. **39,63€**
Ref. H04402 0,35 x 2 m. **39,63€**
Ref. H04404 0,50 x 2 m. **39,63€**

Soldaduras e fundentes



SOLDADURA LASER TITANIO

Marca: Laser Tech
Características: Soldadura laser titanio.

Ref. H04442 0,25 x 2 m. **46,83€**
Ref. H04443 0,35 x 2 m. **46,83€**
Ref. H04444 0,50 x 2 m. **46,83€**

-2%
pedidos superiores a 300€*

-3%
pedidos superiores a 500€*

-5%
pedidos superiores a 1.000€*

EXCLUSIVO LOJA ONLINE

*Descontos acumuláveis às ofertas mensais sobre o PVP.

Soldaduras e fundentes



OXYNON FUNDENTE

Marca: Dentsply Sirona
Características: Envase de 50 ml. Fundente especial para evitar la formación de óxidos al soldar sobre aleaciones no preciosas.

Ref. H04395

26,34€

Soldaduras e fundentes



ANOXAN FUNDENTE

Marca: Dentsply Sirona
Características: Envase de 50 ml. Fundente en pasta para soldaduras sobre coronas e puentes. Apto para soldaduras con una temperatura de trabajo hasta aprox. 850 °C.

Ref. H04397

26,34€

Soldaduras e fundentes



CONTEXT ANTI-FUNDENTE

Marca: Dentsply Sirona
Características: Envase de 50 ml. Anti-fundente en forma de pasta. Esta pasta de carbono evita que la soldadura llegue a zonas indeseadas, permitiendo así una soldadura precisa.

Ref. H04403

28,06€

Soldaduras e fundentes



VERA FLUX

Marca: Aalbadent
Características: Envase 42,5 gr. Fundente para aleaciones de cromo níquel. Contiene Boro para mejorar la fluidez. No tiene olor e se puede diluir en agua destilada a fin de mantener la consistencia deseada.

Ref. H04382

42,09€

Até
-5%
pedidos superiores a 1.000€*

EXCLUSIVO LOJA ONLINE

*Descontos acumuláveis às ofertas mensais sobre o PVP.

Soldaduras e fundentes



MINOXYD FUNDENTE

Marca: Bego
 Características: Envase de 80 gr. Para soldar aleaciones preciosas entre sí e aleaciones preciosas con cromo- cobalto o cromo- níquel. Ahorra las soldaduras intermedias e crea uniones fuertes e resistentes. Minoxyd también se utiliza para soldar aleaciones para metal-cerámica en el horno después de la cocción cerámica.

Ref. H04386 50,03€

Termoaislantes



TERMOAISLANTE

Marca: Leone
 Características: 235 ml. Pasta termoaislante para soldaduras.

Ref. H04441 39,44€

Termoaislantes



THERMOSTOP HEAT

Marca: Bego
 Características: Sin amianto, para cubrir la base de resina cuando hay que soldar en un punto muy cercano. Ni siquiera para trabajos de soldadura difíciles es necesario quitar las secciones de resina.

Ref. H14108 Bote 140 gr. 30,59€

Mesas de soldadura



ref. H04465



ref. H04461

PLATILLO GIRATORIO PARA SOLDAR

Marca: Mestra
Ref. H04461 37,96€

MESA GIRATORIA PARA SOLDAR

Ref. H04465 61,84€

Pinças laboratório



PINÇAS LABORATORIO

Marca: Proclinic
 Características: Pinza para laboratorio en acero inox. de 30 cm.

Ref. H21069 Recta

19,64€
 1 ud.

Pinças para soldar



PINÇAS PARA SOLDAR

Marca: Mestra
Ref. H10017 Recta 12,66€
Ref. H10019 Curva 13,55€



5

Ligas, fio de aço e material relacionado

Ligação de condicionadores para ligas	237
Fio de gancho	238
Fios e gancho	239
Ligas para o esqueleto	230
Ligas para próteses fixas	236
Ligas para próteses fixas cromo cobalto	234
Ligas para próteses fixas cromo níquel	232
Grelhas e reforços	241

Ligas para o esqueleto



BIOSIL F

Marca: Dentsply Sirona
 Características: En forma de cubitos. Las aleaciones Biosil para esqueléticos son aleaciones finas de cromo-cobalto que se aplican universalmente en prótesis removibles. Además de tener excelentes características técnicas y mecánicas, las aleaciones Biosil cumplen naturalmente con las especificaciones de DIN/ISO y están sometidas, además, a exámenes preclínicos adicionales.

Ref. H03569 Envase 1 kg.

261,19€

Ligas para o esqueleto



CROMO COBALTO PARA ESQUELÉTICOS

Marca: Dentsply Sirona
 Características: Aleación de Co-Cr-Mo para la confección de esqueléticos. Puede ser elaborada con cualquier dispositivo de fundición y utilizada con todo tipo de revestimientos.

Ref. H03570 Caja x 1 kg.

250,99€

DESCONTOS POR ESCALÃO

-2%
 pedidos superiores a 300€*

-3%
 pedidos superiores a 500€*

-5%
 pedidos superiores a 1.000€*

EXCLUSIVO LOJA ONLINE

*Descontos acumuláveis às ofertas mensais sobre o PVP.

Ligas para o esqueleto



HERAENIUM CE (CRCB ESQUELÉTICOS)

Marca: Kulzer
 Características: 1000 gr. Aleación de Cromo-Cobalto-Molibdeno para esqueléticos, no contiene níquel y su fórmula está calculada para tener muy buenas condiciones elásticas, unidas a una alta resistencia mecánica. Posee buena fluidez y capacidad de llenado.

Ref. H03565 Heraenium CE

339,00€

Ambas aleaciones pueden fundirse con soplete.



Ligas para o esqueleto



WIRONIT

Marca: Bego
 Características: Aleación clásica para el colado de prótesis parcial con ganchos. No produce deformaciones permanentes en los ganchos. Activación sin problemas. Envase de 1 kg.

Ref. H03567 Hard **222,10€**



WIRONIT EXTRA HARD

Marca: Bego
 Características: La aleación ideal para el colado de prótesis parcial y trabajos combinados. Caja de 1 kg.

Ref. H03561 **233,21€**

PRODUCTO DESTACADO

VENTAJAS Y CARACTERÍSTICAS

Densidad: 8,2g/cm³. Temperatura de precalentamiento: 950-1050°C. Temperatura de colado: aprox 1420°C. Intervalo de fusión: 1260-1305°C. Módulo de elasticidad: 225GPa. Límite elástico 625MPa. Resistencia a la tracción: 910 Mpa. Dilatación de rotura: 4,1%. Dureza Vickers: 375HV10. Composición en % de masa: Co 63-Cr 30 - MO 5 - Si 1,1 - Mn, C cada uno de los cuales <1.

Ligas para o esqueleto



WIRONIT ECO

Marca: Bego
 Características: Aleación de cromo cobalto tipo 5, apropiada para la técnica de colado sobre modelo y trabajos combinados. No compatible con revestimientos cerámicos. No contiene Níquel, cadmio, berilio ni plomo. Composición: Co 33.0%, Fe 30.0 %, Cr 28.5 %, Mo 5.0%, Mn 1.0 %, Si 1.0 %.

Ref. H03568 **162,28€**

Densidad (g/cm³): 7.9
 Temperatura de precalentamiento (°C): 900-1000
 Temperatura solidus, liquidus (°C): 1335-1435
 Temperatura de colado (°C): 1480
 Módulo elasticidad (GPa): 655
 Alargamiento de rotura (A5 %): 17
 Dureza de Vickers HV10: 315
 Material de revestimiento: Aglomerado con fosfato
 Material del crisol: cerámica
 Cerámica de revestimiento: No revestible con cerámica
 Fundente: (Minoxyd)
 Soldadura: Soldadura de cromo-cobalto
 Alambre para soldadura láser: Wiroweld
 Fundente en polvo: Wiromelt

Ligas para o esqueleto



WIRONIUM PLUS

Marca: Bego
 Características: 1000 gr. Aleación universal para trabajos combinados y prótesis con ganchos.

Ref. H03562 **378,44€**

El aumento del límite de elasticidad, la resistencia a la tracción y el alto alargamiento de rotura, aseguran gran precisión en prótesis combinadas y de retenedores. Dureza Vickers 340 HV10.

Ligas para o esqueleto



HINRI ALLOY COCR

Marca: Ernst Hirnisch
 Características: Aleación de cromo cobalto con molibdeno para estructuras dentales. No contiene ni Berilio, ni Níquel. Es una aleación biocompatible y altamente resistente a la corrosión. Sus excelentes propiedades físicas permiten trabajar en restauraciones delicadas.

Ref. H03505 Envase de 1 kg. **250,83€**

Composición: Co: 62,0 Cr: 31,0 Mo: 5,0 Otros: Si, C, Mn, Fe
 Elongación: 6,2 %
 Dureza de Vickers HV 10: 350

Módulo elasticidad: 200 GPa
 Intervalo de fusión: 1.280-1360°C
 Temperatura de colado: 1450°C

LIGAS METÁLICAS

Ligas para próteses fixas cromo níquel



VERA BOND 2V (SIN BE)

Marca: Aalbadent
 Características: Aleación de cromo níquel para coronas y puentes metalo-cerámicas, consiguiendo colados precisos en los márgenes y una buena unión metal-porcelana. Aleación con un coeficiente de expansión inferior para adaptarse a cerámicas de grano fino tipo Vita, Ivoclar Vita, Shofu-Vintage, Shofu-Halo, Biobond, Duceram, Will-Ceram, Finesse y otras cerámicas de grano fino del mercado.

Ref. H03550 Caja x 208 gr. **76,80€**



Ligas para próteses fixas cromo níquel



VERA BOND II SIN BERILIO

Marca: Aalbadent
 Características: Aleación de cromo níquel para coronas y puentes metalo-cerámicas, consiguiendo colados precisos en los márgenes y una buena unión metal-porcelana. Aleación idónea para cerámicas tradicionales de grano medio tipo Ceramco, Excelco, Spectrum, Noritake, Synspar, Shofu-Crystar y otras cerámicas de grano medio del mercado.

Ref. H03552 Caja de 203 gr. **76,80€**

PRODUCTO DESTACADO

VENTAJAS Y CARACTERÍSTICAS

Resistencia de la tensión, psi (MPa) .119,000(821). Módulo de elasticidad, psi (MPa). 111,000 (766). Porcentaje de estiramiento (elongación) 4%. Dureza Vickers 321. Dureza Brinell 195. Densidad en gramos/cm³ 7,3. Coeficiente de expansión. 14,1x10 (a 500°C). Intervalo de fusión (°C). (1,260°C-1,315°C). Composición: Ni 77,05%, Cr 12,50%, Mo 4,25%, Nb 4,00%, Al 2,25%, Si 0,50%.

Ligas para próteses fixas cromo níquel



STARLOY N ALEACIÓN CROMO NÍQUEL

Marca: Dentsply Sirona
 Características: Aleación en base a cromo níquel sin berilio y con una baja conductividad térmica. Compatible con las cerámicas StarLight Ceram, Ceramco 3 y Ceramco iC. Dureza reducida para una fácil acabado.

Ref. H70129 1000 gr. **409,95€**

Especificaciones técnicas:
 Intervalo de fusión: 1325 - 1350°C
 CET 25-500°C: 13,8m/m-K
 CET 25-600°C: 14,4m/m-K
 Densidad: 8,2g/cm³
 Dureza: 185 HV 10
 0,2% límite elástico: 340N/mm²

Resistencia a la tracción: 550N/mm²
 Alargamiento: 26%
 Módulo de elasticidad: 115 GPa
 Composición:
 Ni: 61,0 - Cr: 25,8 - Mo: 11,0 - Si: 1,5 - W: <0,5 - Al: <0,4

Ligas para próteses fixas cromo níquel



SOLIBOND N, ALEACIÓN DE CROMO NÍQUEL

Marca: Yeti
 Características: Excelente fluidez en el colado. La más alta precisión con una baja dureza. Capa de óxido muy fina y adhesión óptima con las masas cerámicas.

Ref. H98170 Caja de 1000 gr. **218,50€**

Composición: Ni 62,7%, Cr 24,5%, Mo 10,4%, Si 1,4%, Fe 1,0%.
 Intervalo de fusión: 1250-1330°C
 Dureza Vickers: 180HV
 CET (20-600°C): 14,1 (x10-6K-1)
 Temperatura de colado: 1390°C
 Dilatación rotura: 25,0%
 CET (25-500°C): 13,9 (x10-6K-1)



Ligas para próteses fixas cromo níquel



HERAENIUM NA (CR-NI CERÁMICA)

Marca: Kulzer

Ref. H03535 1 kg. **451,00€**

PRODUCTO DESTACADO

VENTAJAS Y CARACTERÍSTICAS

Aleación de Cr-Ni-Mo, exenta de Berilio. Es una aleación de metales no preciosos para el recubrimiento de coronas y puentes con cerámica o resina.

Descontos por ESCALÃO

Quanto mais comprar, mais pode poupar!

EXCLUSIVO LOJA ONLINE

Todos os nossos descontos são acumuláveis

Os preços indicados são por unidade de produto com exceção das referências identificadas como kits.

Até
-5%
pedidos superiores
a 1.000€*

EXCLUSIVO LOJA ONLINE
*Descontos acumuláveis às ofertas mensais sobre o PVP.



PRODUCTO DESTACADO

VENTAJAS Y CARACTERÍSTICAS

Aleación de cromo níquel para la técnica metalo-cerámica y resina -libre de berilio-. Muy resistente a la corrosión. Biocompatible. Elevado módulo de elasticidad. Facilidad de acabado gracias a la escasa dureza de 180 HV10.

Ligas para prótesis fijas cromo níquel



WIRON 99

Marca: Bego

Ref. H03501 Caja de 1 kg.

674,91€



Ligas para prótesis fijas cromo níquel



WIRON LIGHT

Marca: Bego

Ref. H04412 Caja de 1 kg.

551,95€

VENTAJAS Y CARACTERÍSTICAS

Nueva aleación de cromo níquel para la técnica metalo-cerámica, con una oxidación clara y exenta de berilio. Colado sencillo, desbastado sencillo, trabajo seguro.

Ligas para prótesis fijas cromo níquel



WIROCER PLUS CROMO NIQUEL

Marca: Bego

Características: Aleación de níquel cromo para la técnica de metal cerámica libre de berilio. Desbastado sencillo. No precisa enfriamiento lento.

Ref. H03502 Caja 1 kg.

324,35€

Aleación económica gracias a un proceso de fabricación optimizado. Dureza Vickers 190 HV10.

LIGAS METÁLICAS

Ligas para prótesis fixas cromo cobalto



WIROBOND SG CROMO COBALTO

Marca: Bego
 Características: Aleación cromo cobalto para la técnica de metal cerámica, sin níquel ni berilio. Biocompatible. Dureza Vickers 310 HV10.

Ref. H03503 Caja 250 gr. **192,19€**
 Ref. H03504 Caja 1 kg. **419,06€**

Aleación económica gracias a un proceso de fabricación optimizado.

Ligas para prótesis fixas cromo cobalto



WIROBOND 280

Marca: Bego
 Características: Aleación de cromo cobalto para recubrimientos cerámicos o recubrimientos con resinas compuestas –sin níquel ni berilio-. Biocompatible. Dureza reducida de 280 HV10.

Ref. H04414 Caja de 1 kg. **645,06€**

-2%
pedidos superiores a 300€*

-3%
pedidos superiores a 500€*

-5%
pedidos superiores a 1.000€*

EXCLUSIVO LOJA ONLINE

*Descontos acumuláveis às ofertas mensais sobre o PVP.

Ligas para prótesis fixas cromo cobalto



Ligas para prótesis fixas cromo cobalto



HERAENIUM P (CR-CO CERÁMICA)

Marca: Kulzer
 Ref. H03539 Envase 1000 gr.
 Ref. H03541 Envase 250 gr.

867,00€
240,00€

PRODUCTO DESTACADO

VENTAJAS Y CARACTERÍSTICAS:

Color: Blanco – Densidad (g/cm3): 8,80 – Intervalo de fusión (°C) sólidos: 1305 Líquidos: 1400 – Temperatura de colado: 1550°C/8 seg. después de la sombra – Dureza (HV 10): auto endurecimiento 320, post cocción cerámica 330 – Elongación 0,2% (MPa) post cocción cerámica: 650 – Elongación máxima (%) post cocción cerámica: 8 – Resistencia a la tracción (MPa) post cocción cerámica: 910 – C.E.T. (µm/m-K) 25-500°C: 13,8 – E-Modul (GPa): 200

Ligas para prótesis fixas cromo cobalto



HERAENIUM PW

Marca: Kulzer
 Características: Aleación cerámica de CrCo para prótesis fija. Es una aleación de Cobalto-Cromo-Molibdeno para la elaboración de coronas y puentes con revestimiento cerámico o acrílico.

Ref. H03543 Envase 1000 gr. **863,00€**
 Ref. H03544 Envase 250 gr. **237,00€**

Color: Blanco – Densidad (g/cm3): 8,2 – Intervalo de fusión (°C) sólidos: 1320 Líquidos: 1350 – Temperatura de colado: 1500°C – Dureza (HV 10): Autoendurecido 275, Post-cocción 290 – Resistencia a la corrosión: Muy buena – 0,2% de límite elástico (MPa) Autoendurecido – Post-cocción: 530 – Elongación (%): Autoendurecido-Post-cocción: 8 – Resistencia a la tracción: 670 – C.E.T. (µm/m-K) 25-500°C: 14,3 – Módulo de Young (GPa) 208.

Os preços indicados são por unidade de produto com exceção das referências identificadas como kits.

Ligas para próteses fixas cromo cobalto



GC INITIAL CAST NP METAL CRCO

Marca: G.C.

Características: Aleación de colado CoCr tipo 4 para técnicas de recubrimiento metal cerámico en coronas y puentes. La expansión térmica de $14,1 \times 10^{-6} \text{ K}^{-1}$ es compatible con la mayoría de las cerámicas de metal más comunes en el mercado.

Ref. H03518 1000 gr. **711,95€**

Ligas para próteses fixas cromo cobalto



STARLOY C CROMO COBALTO I KILO

Marca: Dentsply Sirona

Características: Aleación de cromo cobalto de metal no noble muy resistente a la corrosión. Posee unas propiedades mecánicas extraordinarias y es adecuada para recubrir cerámica. Puede usarse con todas las cerámicas dentales convencionales.

Ref. H70141 **513,08€**

Ligas para próteses fixas cromo cobalto



SOLIBOND C PLUS ALEACIÓN DE CROMO COBALTO

Marca: Yeti

Características: Aleación de cromo cobalto sin níquel ni berilio. Capa de óxido muy fina. Su excelente fluidez garantiza colados seguros. Se consigue un pulido y brillo con rapidez. Adhesión óptima con las masas cerámicas.

Ref. H98171 1000 gr. **280,83€**

Composición: Co 63%, Cr 24%, Mo 2,9%, W 1%, Nb 0,9%, Si 1,1%
Intervalo de fusión: 1310-1370°C Temperatura de colado: 1430°C
Dureza Vickers: 280HV Dilatación rotura: 10,1%
CET (20-600°C): 14,0 (x10-6K-1) CET (25-500°C): 13,9 (x10-6K-1)

SIGA-NOS

Fique a par das
nossas **promoções**
e **novidades**



Ligas para próteses fixas
cromo cobalto



ALEACION CROMO COBALTO SILVERLINE

Marca: Silverline

Características: Aleación metálica de cromo y cobalto en solución sólida. Para la fabricación de prótesis.

Tipo de aleación: Parcial

Color: Blanco

Intervalo Fusión: 1.300 °C- 1.370 °C

Temperatura de colado: 1.510 °C

Densidad: 8,3 gr./cm³

Límite elástico: cc=552 MPa

Módulo elástico: 228 GPa

Elongación: cc=10%

Dureza Vickers: cc=380.

Ref. H03516 1000 gr. **306,45€**

Co=64 % Mo=6% Mn<< 1 % C=< 1 %
Cr=28 % Si=<< 1 % Fe=< 1 %

Ligas para próteses fixas



VENTURA ORCAST PLUS ALEACIÓN BASE COBRE P/RESINA O COMPOSITE

Marca: Ventura

Características: Es una aleación base cobre de tonalidad dorada. Con las ventajas del ORCAST, añadiéndole mayor maleabilidad y alta resistencia a la corrosión.

Ref. H03531 250 gr. **178,04€**

Os preços indicados são por unidade de produto com exceção das referências identificadas como kits).

Acondicionador-bonding para aleaciones



UNIVERSAL NP BONDER

Marca: Dentsply Sirona
 Características: Para una unión adhesiva entre estructuras de metales no nobles y la cerámica. La vitrificación homogénea de la superficie de la estructura garantiza una seguridad de revestimiento perfecta.

Ref. H10578 Envase 4 ml. **61,88€**



Ligação de condicionadores para ligas



BONDING NOBIL PARA METAL

Marca: Nobil-Metal
 Ref. H00029 Frasco de 6 gr.

67,80€

PRODUCTO DESTACADO

VENTAJAS Y CARACTERÍSTICAS:

Acondicionador estético en pasta de color rosa para utilizar en el tratamiento de las aleaciones no preciosas y cromo cobalto sinterizados. Mejora la adhesión metalo-cerámica. Cubre el poro de la fusión. Enmáscara la oxidación. Punto de fusión 800°C. Temperatura final de cocción 980°C.

Ligação de condicionadores para ligas



K2 BONDING B

Marca: Yeti
 Características: En pasta fácil de trabajar, puede aplicarse en aleaciones de cromo cobalto o cromo níquel.

Ref. H00123 Envase 5 ml. **72,32€**

Agitar bien antes de usar.

Ligação de condicionadores para ligas



GC INITIAL INMETALBOND

Marca: GC
 Características: Pasta lista para usar entre la aleación y la cerámica para bloquear los escapes de óxidos de metal y neutralizar las diferencias del coeficiente de expansión.

Ref. H44040 2 x 4 gr. **104,95€**

Ligação de condicionadores para ligas



EX3 BONDER PASTA OPAQUER NP

Marca: Noritake

Características: 6 gr. Agente adhesivo para metales no preciosos. Este bonding se utiliza para la unión entre aleaciones no nobles y cerámica. Se aumenta así la adhesión al metal y previene la decoloración de la cerámica. Después del horneado se consigue un color blanco opaco con el que el color metálico de la aleación no traspasa.

Ref. H4661

40,09€

Ligação de condicionadores para ligas



NP-PRIMER HERACERAM 2 ML.

Marca: Kulzer

Características: NP-Primer genera una óptima humedad de la superficie de la aleación. Previene la excesiva formación de óxido sobre la superficie de la aleación. Válido para la mayoría de materiales cerámicos.

Ref. H65134

288,70€

Fio de gancho



ROLLO DE ALAMBRE TÉCNICA CROZAT

Marca: Leone

Características: Aleación duro temperable de cromo-cobalto 1350/1500 N/mm². Indispensable para la técnica Crozat.

Ref. H03747 Ø 0,9 mm. 10 m.

82,94€

Fio de gancho

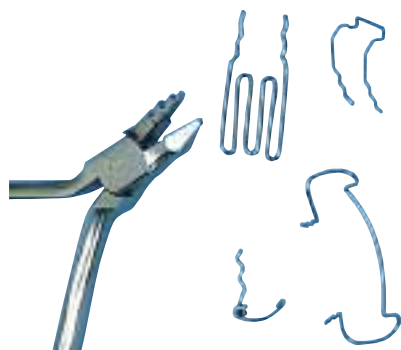

ROLLO DE ALAMBRE LEOWIRE

Marca: Leone

Características: Alambre redondo elástico duro.

Ref. H03591	Ø 0,5 mm. 50 m.	21,32€
Ref. H03593	Ø 0,6 mm. 40 m.	21,32€
Ref. H03595	Ø 0,7 mm. 25 m.	21,32€
Ref. H03597	Ø 0,8 mm. 20 m.	21,32€
Ref. H03599	Ø 0,9 mm. 10 m.	21,32€
Ref. H03601	Ø 1,0 mm. 10 m.	21,32€
Ref. H03603	Ø 1,1 mm. 10 m.	21,32€
Ref. H03605	Ø 1,2 mm. 10 m.	21,32€
Ref. H03607	Ø 1,3 mm. 10 m.	21,32€
Ref. H03609	Ø 1,4 mm. 8 m.	21,32€
Ref. H03621	Ø 0,7 mm. 500 gr.	66,96€
Ref. H03623	Ø 0,8 mm. 500 gr.	66,96€
Ref. H03625	Ø 0,9 mm. 500 gr.	66,96€
Ref. H03627	Ø 1,0 mm. 500 gr.	66,96€

Alambre redondo duro elástico Leowire de acero inox al cromo. Trefilado al diamante para obtener una superficie espejular de alta resistencia e inoxidable. Apto para cualquier tipo de empleo ortodóntico.

Fio de gancho



ROLLO DE ALAMBRE ESTIRADO AL DIAMANTE

Marca: Dentaurum

Características: Redondo. 1400-1600 N/mm². Duro.

Ref. H03723	Ø 0,70 mm. / .028" 30 m.	25,69€
Ref. H03725	Ø 0,80 mm. / .031" 20 m.	25,55€
Ref. H03727	Ø 0,90 mm. / .035" 10 m.	25,68€
Ref. H03729	Ø 1,00 mm. / .039" 10 m.	27,28€
Ref. H03731	Ø 1,20 mm. / .047" 10 m.	34,03€

Estabilidad Química en Boca, extraordinaria resistencia mecánica y elevado grado de elasticidad. Fabricado en Acero de Cromo-Níquel estirado al diamante.



Fio de gancho



ROLLO DE ALAMBRE ESTIRADO AL DIAMANTE

Marca: Dentaurum
Características: Redondo. 1800-2000 N/mm². Duro-elástico

Ref. H03701	Ø 0,40 mm. / .016" 30 gr	27,23€
Ref. H03703	Ø 0,50 mm. / .020" 50 m	28,12€
Ref. H03705	Ø 0,60 mm. / .024" 40 m	28,12€
Ref. H03707	Ø 0,70 mm. / .028" 30 m	28,12€
Ref. H03709	Ø 0,80 mm. / .031" 20 m	28,12€

Ref. H03711	Ø 0,90 mm. / .035" 10 m	28,12€
Ref. H03713	Ø 1,00 mm. / .039" 10 m	28,12€
Ref. H03715	Ø 1,10 mm. / .043" 10 m	36,21€
Ref. H03717	Ø 1,20 mm. / .047" 10 m	36,21€
Ref. H03719	Ø 1,50 mm. / .059" 10 m	56,47€

Redondo. = 800 N/mm². Blando. Estabilidad Química en Boca, extraordinaria resistencia mecánica y elevado grado de elasticidad. Fabricado en Acero de Cromo-Níquel estirado al diamante.

-2%
pedidos superiores a 300€*

-3%
pedidos superiores a 500€*

-5%
pedidos superiores a 1.000€*

EXCLUSIVO LOJA ONLINE

*Descontos acumuláveis às ofertas mensais sobre o PVP.

Alambres para ganchos



Fio de gancho



Fio de gancho

ROLLO DE ALAMBRE 1/2 CAÑA REMANIUM

Marca: Dentaurum
Características: Fio de gancho y refuerzos.

Ref. H03733	Ø 1,75 mm. x 0,90 mm.	42,64€
Ref. H03735	Ø 1,5 mm. x 0,75 mm.	36,33€
Ref. H03817	Ø 2,0 mm. x 1,0 mm.	41,91€

ROLLO DE ALAMBRE MENZANIUM

Marca: Scheu Dental
Características: Alambre redondo duro elástico 1800-2000 N/qmm.

Ref. H03736	Ø 0,7 mm. 30 m.	49,58€
Ref. H03737	Ø 0,8 mm. 20 m.	49,58€
Ref. H03738	Ø 0,9 mm. 10 m.	49,58€
Ref. H03739	Ø 1,0 mm. 10 m.	49,58€

Media Caña. 1400-1600 N/mm¹. Duro. Estabilidad Química en Boca, extraordinaria resistencia y elevado grado de elasticidad. Fabricado en Acero de Cromo-Níquel estirado al diamante.

Fios e gancho

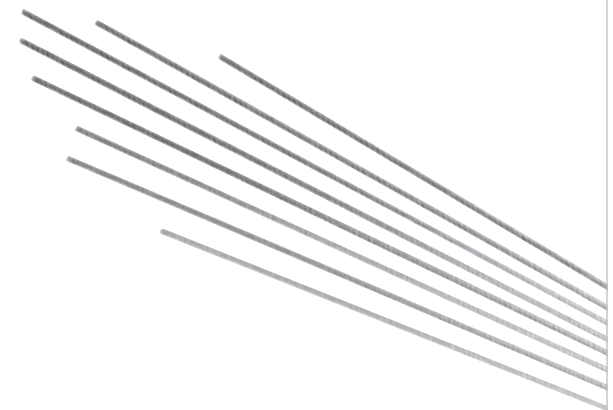

HILO WIPTAN

Marca: Austenal
Características: Envase 2 m.
Fio de gancho y refuerzos.

Ref. H99120	Ø 0,9	40,03€
Ref. H99114	Ø 1,00	40,03€
Ref. H99103	Ø 1,10	40,03€
Ref. H99115	Ø 1,20	40,03€

Alambre de cromo cobalto apropiado para soldar.

Descontos por ESCALÃO

Quanto mais comprar,
mais pode poupar!

EXCLUSIVO LOJA ONLINE

Todos os nossos descontos são acumuláveis

Fios e gancho



GANCHOS DE BOLA

Marca:	Leone	
Características:	Envase de 100 uds. de acero inoxidable.	
Ref. H03785	Ø 07 mm. .028	50,88€
Ref. H03787	Ø 08 mm. .032	50,88€
Ref. H03789	Ø 09 mm. .036	50,88€

Accesorios excelentes para aparatos removibles y fijos. El alambre temperable duro mantiene su forma para un posicionamiento ajustado. Longitud: 3,8 cm. De acero inoxidable.

Fios e gancho

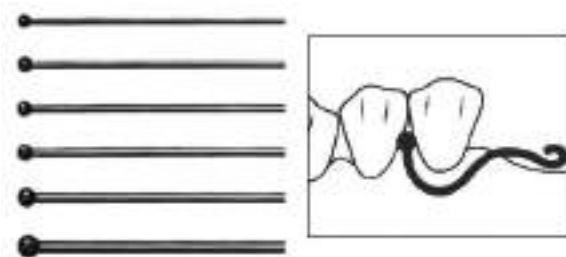

GANCHOS DE BOLA

Marca:	Scheu Dental	
Características:	Preformados de acero inoxidable.	
Ref. H04090	Ø 0,6 mm. 10 unidades	13,36€
Ref. H04093	Ø 0,7 mm. 10 unidades	13,36€
Ref. H04096	Ø 0,8 mm. 10 unidades	13,36€
Ref. H04100	Ø 0,9 mm. 10 unidades	13,36€
Ref. H04103	Ø 1,0 mm. 10 unidades	13,36€
Ref. H04092	Ø 0,6 mm. 100 unidades	100,68€
Ref. H04094	Ø 0,7 mm. 100 unidades	100,68€
Ref. H04098	Ø 0,8 mm. 100 unidades	100,68€
Ref. H04102	Ø 0,9 mm. 100 unidades	100,68€
Ref. H04104	Ø 1,0 mm. 100 unidades	100,68€

Fios e gancho

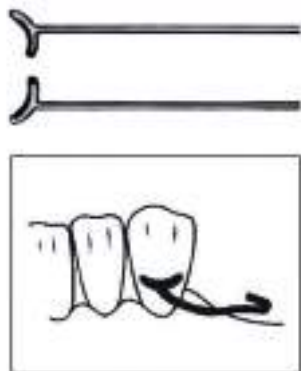

GANCHOS J OBLICUOS

Marca:	Scheu Dental	
Características:	Caja x 10. Preformados, 5 lado derecho y 5 lado izquierdo.	
Ref. H04114	Ø 0,8 mm.	42,95€
Ref. H04116	Ø 0,9 mm.	42,95€
Ref. H04118	Ø 1,0 mm.	42,95€
Características:	Caja x 100. Preformados, 50 lado derecho y 50 lado izquierdo.	
Ref. H04117	Ø 0,9 mm.	373,58€
Ref. H04120	Ø 1,0 mm.	373,58€

Fios e gancho



GANCHOS J RECTOS

Marca:	Scheu Dental	
Características:	Preformados de acero inoxidable.	
Ref. H04106	Ø 0,9 mm. 10 unidades	42,95€
Ref. H04110	Ø 1,0 mm. 10 unidades	42,95€
Ref. H04108	Ø 0,9 mm. 100 unidades	373,58€
Ref. H04112	Ø 1,0 mm. 100 unidades	373,58€



GANCHOS JM RECTOS

Marca:	Scheu Dental	
Características:	Preformados de acero inoxidable.	
Ref. H04122	Ø 1,2 mm. 10 unidades	42,95€



GANCHOS O SIN TOPE

Marca:	Scheu Dental	
Características:	Preformados de acero inoxidable.	
Ref. H04130	Ø 0,9 mm. 10 unidades	43,59€
Ref. H04132	Ø 1,0 mm. 10 unidades	43,59€

Fios e gancho

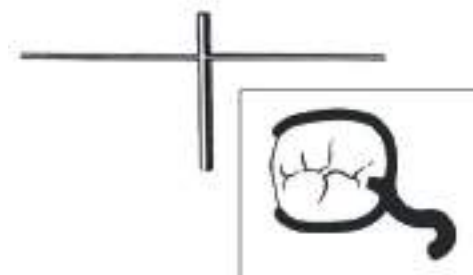

GANCHOS N CON TOPE

Marca:	Scheu Dental	
Características:	Preformados de acero inoxidable.	
Ref. H04134	Ø 0,9 mm. 10 unidades	50,66€
Ref. H04136	Ø 1,0 mm. 10 unidades	50,66€

Os preços indicados são por unidade de produto com exceção das referências identificadas como kits).



Fios e gancho

BARRA DE REFUERZO CURVA PROFI

Marca: Scheu Dental
 Características: Caja x 10. Grosor 1,5 mm.
 Altura 2,5 mm.

Ref. H04124

102,18€



BARRA LINGUAL CURVA

Marca: Scheu Dental
 Características: Caja x 10. Grosor 1,5 mm.
 Altura 3 mm.

Ref. H04126 70 mm.

Ref. H04128 80 mm.

59,81€

59,81€

Grelhas e reforços



GRELHA REFORZADORA MEDIANA

Marca: Renfert
 Características: 1 rolo dorado 50 x 10 cm, grosor 0,40 mm.

Ref. H100167

114,50€

Rejillas de malla fina para el refuerzo individual de prótesis acrílicas. Pueden adaptarse fácilmente gracias a recortes individuales.

Grelhas e reforços

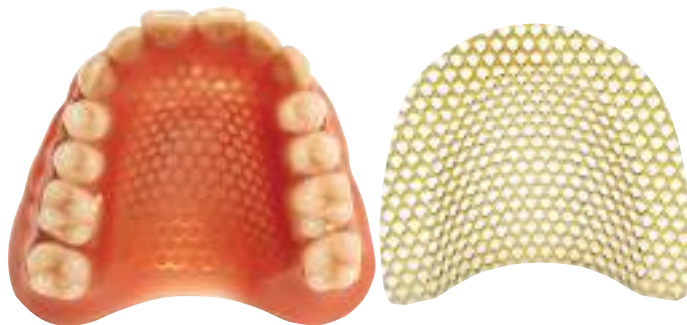

GRELHA REFORZADORA

Marca: Renfert
 Características: Envase de 5 piezas.

Ref. H03795 Grosor 0,4 mm. No dorada

Ref. H03797 Grosor 0,4 mm. Dorada

52,00€

97,00€

Grelhas e reforços

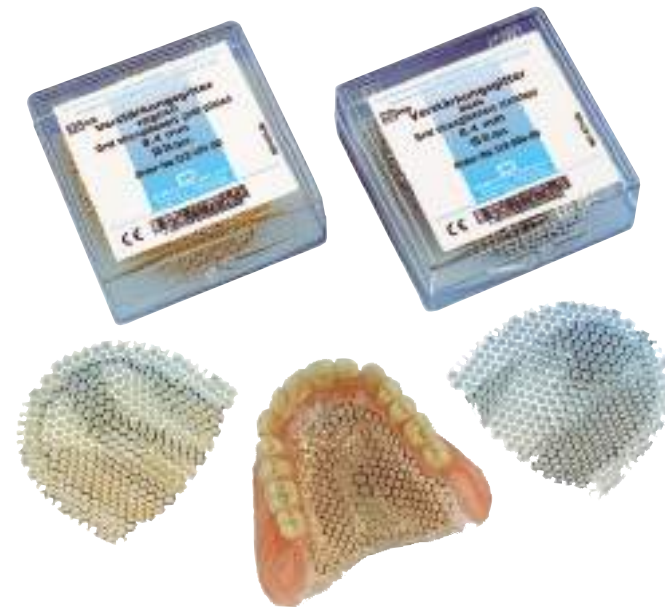

REFUERZO DE PALADARES

Marca: Dentaureum
 Características: Caja x 10 uds. Rejillas y reforzadores. Acero inoxidable. 0,4 mm.

Ref. H03813 Acero Inox. Especial.

Ref. H03815 Acero Inox. Dorado.

61,07€

183,28€



6

Acrílicos Resinas

Acrílicos antialérgicos fotopolimerizables	261
Acrílicos autopolimerizables	255
Acrílicos autopolimerizables de alto impacto	250
Acrílicos autopolimerizables de vertido	251
Acrílicos flexibles	255
Acrílicos fluidos de fixação	262
Acrílicos modelables	267
Acrílicos para coronas e puentes provisionales	272
Acrílicos para inyección	256
Acrílicos para ortodontia	270
Acrílicos para pratos e tabuleiros	244
Acrílicos radiopacos	260
Acrílicos-resinas	261
Acrílicos termopolimerizável - Alto impacto	249, 251
Acrílicos termopolimerizável	245
Bonding metal acrílico	261
Bonding metal composite	261
Bonding zirconio composite	262
Cimentos definitivos de resina	263
Complementos para acrílicos	255
Dosificadores	280
Maquilhagem para acrílicos	269
Postes calcinables	269
Resina de rebase blando	257
Tacitas de silicone e dappens	281

Acrílicos para pratos e tabuleiros



SR IVOLEN STANDARD KIT SIN RODILLO

Marca: Ivoclar
 Características: Resina autopolimerizable para cubetas individuales, planchas base e fixação de registros intraorales. Se pueden utilizar con todos los materiales de impresión con uso adhesivo.

Ref. H99331	Ivolen polvo 1 kg.	89,20€
Ref. H99565	Ivolen polvo 5 kg.	356,50€
Ref. H99562	Ivolen líquido 500 ml.	38,75€

DESCONTOS POR ESCALÃO

-2%
 pedidos superiores a 300€*

-3%
 pedidos superiores a 500€*

-5%
 pedidos superiores a 1.000€*

EXCLUSIVO LOJA ONLINE

*Descontos acumuláveis às ofertas mensais sobre o PVP.

Acrílicos para pratos e tabuleiros



GC OSTRON

Marca: G.C.
 Características: Resina acrílica para la elaboración de cubetas a la medida del paciente, placas base e registros de mordida, fáciles de recortar.

Ref. H01940	Blue transparente	149,55€
Ref. H01942	Líquido 250 ml.	47,10€

Acrílicos para pratos e tabuleiros



TECHNO TRAY-P

Marca: Protechno
 Características: Resina autopolimerizable para la confección de cubetas e planchas base.

Ref. H01935	Kit de 2 x 500 gr. + 300 ml. líquido	98,50€
Ref. H01934	2 x 500 gr. Color verde	59,75€
Ref. H01938	2 x 500 gr. Color rosa	59,75€
Ref. H01936	300 ml. de líquido	22,00€

Acrílicos para pratos e tabuleiros



VERTEX TRAYPLAST

Marca: Vertex
 Características: Resina autopolimerizable para la confección de cubetas individuales color azul.

Ref. H101852	1 kg. de polvo color Azul.	68,13€
Ref. H101856	1000 ml. de líquido.	54,30€

DELTA-SPLINT

Marca: Kuss Dental
 Características: Composite fotopolimerizável especialmente diseñado para la elaboración de cualquier tipo de férula (placa de descarga, radiológica, quirúrgicas...). Endurece mediante lámparas de luz entre 320 e 400 nm.

- | | | |
|---------------------|--|----------------|
| Ref. H101478 | Kit introducción compuesto de:
- 12 barras de 9 gr. en cajas individuales
- Delta Bond, material aglutinante fotopolimerizable 10 ml.
- Delta Glaze, laca de brillo fotopolimerizante 10 ml.
- Delta Algin, aislante entre yeso e Delta Splint 50 gr.
- Delta Lina, aislante para manos e instrumentos con aroma a limón 10 gr. | 179,00€ |
| Ref. H101479 | 12 barras de 9 gr. en cajas individuales. polvo color Azul. | 140,62€ |
| Ref. H101480 | Delta Bond, material aglutinante fotopolimerizable 10 ml. | 22,64€ |
| Ref. H101481 | Delta Glaze, laca de brillo fotopolimerizante 10 ml. | 26,98€ |
| Ref. H101483 | Delta Algin, aislante entre yeso e Delta Splint 50 gr. | 18,20€ |
| Ref. H101482 | Delta Lina, aislante para manos e instrumentos con aroma a limón 10 gr. | 18,20€ |



Acrílicos termopolimerizável



PROBASE HOT STANDARD KIT

Marca: Ivoclar
 Características: 2 bolsas 500 gr. polímero. 500 ml. Monómero / 1 dosificador de monómero / 1 vaso de mezcla. 1 cuchara de dosificación. 100 láminas de separación.

- | | | |
|--------------------|--------------------|----------------|
| Ref. H01955 | Kit Pink | 146,00€ |
| Ref. H01961 | Kit Clear | 146,00€ |
| Ref. H02044 | Kit Pink-V Implant | 146,00€ |

Resina termopolimerizable para la técnica de empaquetado. Indicaciones: -Prótesis total. -Prótesis parcial e prótesis combinada. -Prótesis híbrida. -Rebases. -Prótesis implantosoportadas./ Ventajas: -Diferentes tipos de polimerización en la técnica de empaquetado. -Sencilla manipulación. -Estabilidad de forma e estabilidad cromática.



PROBASE HOT LAB KIT

Marca: Ivoclar
 Características: 5 bolsas polímero 500 gr. 1 litro Monómero. 100 láminas de separación.

- | | | |
|--------------------|------------|----------------|
| Ref. H01973 | Kit Pink | 263,00€ |
| Ref. H01975 | Kit Pink-V | 263,00€ |
| Ref. H01979 | Kit Clear | 263,00€ |
| Ref. H01987 | Kit 36P-V | 263,00€ |

Resina termopolimerizable para la técnica de empaquetado. Indicaciones: -Prótesis total. -Prótesis parcial e prótesis combinada. -Prótesis híbrida. -Rebases. -Prótesis implantosoportadas./ Ventajas: -Diferentes tipos de polimerización en la técnica de empaquetado. -Sencilla manipulación. -Estabilidad de forma e estabilidad cromática.



Acrílicos termopolimerizável



PROBASE HOT POLIMERO

Marca:	Ivoclar	
Ref. H02009	2 x 500 gr. Pink	81,80€
Ref. H02011	2 x 500 gr. Pink-V	81,80€
Ref. H99332	2 x 500 gr. Clear	81,80€
Ref. H02010	2 x 500 gr. Pink-V-Implant	81,80€
Ref. H02021	5 x 500 gr. Pink	191,50€
Ref. H02023	5 x 500 gr. Pink-V	191,50€
Ref. H99696	5 x 500 gr. Pink 36P-V	191,50€

PRODUCTO DESTACADO

VENTAJAS Y CARACTERÍSTICAS

Resina termopolimerizable para la técnica de empaquetado.

Indicaciones: -Prótesis total. -Prótesis parcial e prótesis combinada. -Prótesis híbrida. -Rebases. -Prótesis implantosoportadas./ Ventajas: -Diferentes tipos de polimerización en la técnica de empaquetado. -Sencilla manipulación. -Estabilidad de forma e estabilidad cromática.

Acrílicos termopolimerizável



PROBASE HOT MONÓMERO

Marca:	Ivoclar	
Ref. H02057	500 ml.	36,30€
Ref. H02059	1000 ml.	70,40€
Ref. H02063	4 x 1000 ml.	201,50€

Resina termopolimerizable para la técnica de empaquetado. Indicaciones: -Prótesis total. -Prótesis parcial e prótesis combinada. -Prótesis híbrida. -Rebases. -Prótesis implantosoportadas./ Ventajas: -Diferentes tipos de polimerización en la técnica de empaquetado. -Sencilla manipulación. -Estabilidad de forma e estabilidad cromática.

Acrílicos termopolimerizável



SR TRIPLEX HOT STANDARD KIT

Marca:	Ivoclar	
Características:	2 bolsas polímero de 500 gr. + 500 ml. Monómero + I dosificador de polímero + I dosificador de monómero.	
Ref. H02075	Pink-V	80,25€

Resina termopolimerizable para prótesis total, prótesis parcial, prótesis combinada, prótesis híbrida e rebases.

Acrílicos termopolimerizável



SR TRIPLEX HOT POLÍMERO

Marca:	Ivoclar	
Características:	Resina termopolimerizable.	
Ref. H02085	1 Kg. Pink	48,45€
Ref. H02087	1 Kg. Pink-V	48,45€
Ref. H02089	10 Kg. Pink	311,00€
Ref. H02091	10 Kg. Pink-V	311,00€

Resina termopolimerizable para prótesis total, prótesis parcial, prótesis combinada, prótesis híbrida e rebases.

Tudo o que precisa para obter próteses e provisórios de alta qualidade



A nova gama de resinas Proclinic é fabricada com materiais de alta qualidade e fáceis de utilizar, garantindo resultados precisos e duradouros em cada trabalho.



Acrílicos termopolimerizável

Ref.	Características	Contenido	Precio
H53905 POLVO ROSA	Material de base para prótesis, polimerizable en caliente a base de metilmetacrilato en forma de polvo. Indicaciones: • Prótesis totales para mandíbula superior e inferior en procesos de prensado e a presión Información breve: • Proporción de mezcla polvo/líquido [g] 10:4	1 kg.	59,86€
H53906 POLVO ROSA-VETEADO	• Fase de trabajo aprox. 10 min* • Fase plástica/moldeable aprox. 20 min* • Polimerizar a 95 °C 20 min*		56,86€
H53907 LÍQUIDO	Monómero para material de base para prótesis, polimerizable en caliente a base de metilmetacrilato en formato líquido.	500 ml.	32,00€

Acrílicos autopolimerizables

H53908 POLVO ROSA	Resina base para prótesis, autopolimerizable a base de metilmetacrilato en forma de polvo. Indicaciones: • Finalización de prótesis removibles metálicas • Prótesis totales para mandíbula superior e inferior en procesos de vertido • Rebase parcial o total (uso indirecto) • Complementos e reparaciones Información breve: • Proporción de mezcla polvo/líquido [g] 10:7	1 kg.	103,00€
H53909 POLVO ROSA-VETEADO	• Fase de trabajo aprox. 30 s* • Fase de vertido aprox. 3 min* • Fase plástica/moldeable aprox. 3 min* • Polimerización (2-3 bar, 45-50 °C) aprox. 7 min**		
H53910 LÍQUIDO	Monómero para resina base para prótesis, autopolimerizable a base de metilmetacrilato en formato líquido.	500 ml.	58,30€

Acrílicos para ortodontia

Ref.	Características	Contenido	Precio
H53911 POLVO	Resina ortodóntica, autopolimerizable a base de metilmetacrilato en forma de polvo. Indicaciones: • Aparatos de ortodontia mediante método de mezclado • Aparatos de ortodontia mediante método de esparcido/pulverizado. • Fabricación de férulas (de descarga, antironquidos...) Información breve: • Proporción de mezcla polvo/líquido [g] 10:5 • Fase de trabajo aprox. 45 s* • Fase plástica/moldeable aprox. 10 min* • Polimerización (2-3 bar, 40-45 °C) aprox. 15 min*	1 kg.	69,57€
H53912 LÍQUIDO	Monómero para resina ortodóntica, autopolimerizable a base de metilmetacrilato en formato líquido.	1.000 ml.	62,00€

Acrílicos para coronas e puentes provisionales

H53913 POLVO E01	Resina para prótesis del color del diente, autopolímero a base de metacrilato de metilo en forma de polvo. Indicaciones: • Fabricación indirecta e extraoral de coronas e puentes. • Suplementación dental en el área de aplicación protésica Información breve: • Proporción de mezcla polvo/líquido [g] 10:5 • Fase de trabajo aprox. 60 s* • Fase de vertido/flujo aprox. 2 min* • Fase de amasado aprox. 5 min* • Polimerización a temperatura ambiente aprox. 10-14 min*	100 g.	44,20€
H53914 POLVO E03			
H53915 POLVO A1			
H53916 POLVO A2			
H53917 POLVO A3			
H53918 POLVO A3,5			
H53919 LÍQUIDO	Monómero para resina para prótesis del color del diente, autopolímero a base de metacrilato en formato líquido.	100 ml.	44,20€

Acrílicos termopolimerizável



SR TRIPLEX HOT MONÓMERO

Marca: Ivoclar
Características: 500 ml.

Ref. H02095 **24,95€**

Resina termopolimerizável para próteses total, próteses parcial, próteses combinada, próteses híbrida e rebases.



PALADON 65

Marca: Kulzer
Características: Polvo 1000 gr.
Ref. H02107 Polvo 1000 gr. Clear **66,80€**
Ref. H02108 Polvo 1000 gr. Pink V **66,80€**
Ref. H02109 Polvo 1000 gr. Pink **66,80€**

Características: Líquido 500 ml.
Ref. H02111 Líquido 500 ml. **25,90€**



Acrílicos termopolimerizável

PRODUCTO DESTACADO

VENTAJAS Y CARACTERÍSTICAS

Resina termopolimerizável, libre de cadmio para la fabricación de prótesis parciales e totales por el procedimiento de empaquetado e prensado de inyección con polimerización en Palamet Élite.

Acrílicos termopolimerizável



VERTEX RAPID SIMPLIFIED

Marca: Vertex
Características: Resina termopolimerizável para la confección de prótesis completas e parciales mediante la técnica de mufla-prensado. Puede polimerizarse en 20 minutos una vez introducida la mufla en agua hirviendo.

Ref. H101832	Polvo 500 gr. 5/Rosa	56,89€	Ref. H101821	Polvo 1 kg. 5/Rosa Esp.	100,10€
Ref. H101827	Polvo 500 gr. 7/Vetas	56,89€	Ref. H101814	Polvo 1 kg. 7/Vetas	100,10€
Ref. H102670	Polvo 500 gr. 8/Rosa	56,89€	Ref. H101813	Polvo 1 kg. 8/Rosa	100,10€
Ref. H101834	Polvo 500 gr. 10/Vetas translúcida	56,89€	Ref. H101829	Líquido 250 ml.	19,35€
Ref. H101821	Polvo 1 kg. 5/Rosa Esp.	100,10€	Ref. H101818	Líquido 1000 ml.	59,01€
Ref. H101817	Polvo 1 kg. 4/Cristal	100,10€			

Descontos por ESCALÃO

Quanto mais **comprar,**
mais pode **poupar!**

EXCLUSIVO LOJA ONLINE

Todos os nossos descontos são acumuláveis



Ref. H90105



Ref. H90094



Ref. H90093

ECO-CRYL PRO

Marca: Protechno
Características: Resina para la confección de dentaduras completas e parciales por la técnica de vertido. Curado en 30 minutos.

ECO-CRYL PRO KIT STANDARD

Características: 2x 500 gr. + 500 ml. + mezcla

Ref. H90092 Color rosa veteado **169,70€**

ECO-CRYL PRO LÍQUIDO

Ref. H90105 Líquido 500 ml. **48,50€**

ECO-CRYL PRO MUFLA

Características: Diseñada para la técnica de "vertido de resinas". Mesa de trabajo con imán central, Orificios laterales para el vertido de resina. Tapones para la realización de bebederos. Caja agujereada para limpieza de dientes. Tubos para abrir bebederos. Medidas: 105,x8x5cm.

Ref. H90093 Mufla de vertido **108,60€**

Ref. H90094 Technojel Pro 1 kg. **21,60€**

La mufla de vertido sirve para duplicar tanto en silicone como en gelatina e está especialmente diseñada para la técnica de "vertido de resinas". Gelatina en base a agar-agar, reutilizable e de alta dureza especialmente diseñada para la producción de dentaduras acrílicas por la técnica de vertido. Se puede utilizar en gelatinadoras o en microondas.

Acrílicos termopolimerizável



ECO-CRYL HOT

Marca: Protechno
Características: Resina termopolimerizable. Color rosa veteado.

Ref. H02123 Polvo 1 kg. (2 x 500 gr.) **66,00€**

Ref. H02125 Polvo 4 kg. (8 x 500 gr.) **230,50€**

Ref. H02129 Líquido botella 500 ml. **28,50€**

Ref. H02131 Líquido lata 2000 ml. **66,00€**

Resina termopolimerizable, para bases de dentaduras completas e parciales.

Acrílicos termopolimerizável



RESINA ECO-CRYL M

Marca: Protechno
Características: Resina para dentaduras curable en Microondas.

Ref. H90101 Rosa V 80 gr. + 60 ml.+ dosificador **28,20€**

Ref. H90096 Rosa V 2 x 500 gr.+ 500 ml. + accesorios **147,00€**

Ref. H90097 Rosa 2 x 500 gr. **78,90€**

Ref. H90098 Rosa V 2 x 500 gr. **78,90€**

Ref. H90099 Líquido 500 ml. **32,60€**

Ref. H11070 Mufla – placa no incluida **205,40€**

Ref. H11072 Placa de prensado **81,40€**

Acrílicos termopolimerizável



RESINA ACRÍLICA PARA PRÓTESE DENTAL REMOVIBLE

Marca: Proclinic
Características: Resina semiflexible. Este producto es una resina acrílica de última generación. Su principal ventaja la proporciona su comportamiento dual; con flexibilidad o rigidez según el espesor de acrílico aplicado. Su flexibilidad característica se mantiene en espesores inferiores a 2 mm, a partir de ese espesor se va perdiendo la flexibilidad hasta los 3 mm. Por lo que, a la hora de diseñar retenedores, debe de tenerse en cuenta su anchura e volumen. Composición Copolímero acrílico basado en Polimetilmetacrilato (PMMA) >99% / Pigmentos minerales inertes e otras sustancias no tóxicas <1%.



195,00€

Ref. H02163 Rosa rojizo kit 225g +150ml

Ref. H02164 Transparente kit 225g +150ml

Acrílicos termopolimerizável



FUTURACRYL 2000

Marca: Schutz

Ref. H02183	Polvo 1 kg. rosa transparente	86,57€
Ref. H02185	Polvo 1 kg. rosa vetado	86,57€
Ref. H02187	FuturAcryl líquido 0,5 l.	43,06€

Resina termopolimerizável para la confección de prótesis por el procedimiento de mufas prensadas o de inyección. Ventajas: -Resina tradicional con décadas de experiencia. -Armonía de los colores, de prótesis completas e parciales. -Sin cadmio. -Prótesis exactas de ajuste. -Buena tolerancia con la mucosa. -Bajo contenido de monómero residual. -Facilidad de pulido. -Altos valores mecánicos. -Buena consistencia plástica durante la elaboración. -Reserva de seguridad a largo plazo durante la elaboración e la polimerización. -Todas las técnicas de polimerización posibles. -Especialmente apta como resina termopolimerizável a corto plazo.

LUCITONE 199

Marca: Dentsply Sirona

Características: Resina termopolimerizável de alto impacto para prótesis completas e parciales. Sin Cadmio. Ventajas: alto impacto e gran estabilidad.

Ref. H02215	Pack 1 lu Rosa Claro (231 gr. + 120 ml.)	114,65€
Ref. H02217	Pack 1 lu Original (231 gr. + 120 ml.)	114,65€
Ref. H02219	Pack 120u Original (4x630 gr.+3x430 ml.)	590,23€
Ref. H02218	Líquido 430 ml.	47,78€
Ref. H02216	Polvo 30u (630G)	143,54€
Ref. H02214	Polvo 108u (2268G)	419,90€
Ref. H02234	Light Red.pink 30uds (630g)	140,41€



Resina de alto impacto de gran estabilidad e elasticidad, fácil de pulir. Adecuada para la elaboración de prótesis completas, parciales, rebases, reparaciones e férulas de mordida. Han sido incorporadas partículas de goma en la estructura acrílica. De esa manera se forma un amortiguador interno de choques. El polvo fino garantiza una mezcla densa e compacta, evitando porosidades. Contiene MMA residual 2.0%.

Acrílicos termopolimerizável-Alto impacto



LUCITONE HIPA KIT INTRO

Marca: Denstply

Características: Resina autopolimerizável de alto rendimiento. Para prótesis totales e parciales. Prótesis implantosoportadas. Reparaciones e rebases. Ventajas: alta resistencia para una durabilidad e una resistencia a la rotura extraordinaria. Sobresaliente estabilidad del color. Excelente ajuste.

Ref. H0264	Pink original	53,62€
Ref. H0252	Pink	53,62€
Ref. H0251	Original opaque	53,62€



LUCITONE HIPA LÍQUIDO

Color	473 ml.	1000 ml.
Claro	H0265	H0256
	93,25€	175,46€

LUCITONE HIPA REPOSICION

Marca: Dentsply

Características: Resina autopolimerizável de alto rendimiento. Para prótesis totales e parciales. Prótesis implantosoportadas. Reparaciones e rebases. Ventajas: alta resistencia para una durabilidad e una resistencia a la rotura extraordinaria. Sobresaliente estabilidad del color. Excelente ajuste.

Acrílicos termopolimerizável-Alto impacto



LUCITONE HIPA POLVO

Color	500 gr.	1 kg.	2 x 1 kg.
Original	H0221	H0231	H0241
Original Opaque V	H0222	H0232	H0242
Pink	H0226	H0236	H0246
Pink Opaque	H0228	H0238	H0248
Pink Natural V	H0229	H0239	-
Pink Intensive	H0220	H0237	H0247
Light	H0223	H0233	-
Light Red Pink	H0224	H0234	-
Dark Pink	H0225	H0235	H0245
	124,50€	170,91€	303,36€

Acrílicos autopolimerizables de vertido



Color/Tamaño	100g	500g
Clear	H5580	H5582
Regular	H5588	H5590
Light Pink	H5594	H5596
Pink	H5600	H5602
Dark Pink	H5612	H5614

38,88€ **109,23€**

Color/Tamaño	100g
Stuttgart Mix	H5606

43,88€

ACRYLINE

Marca: Anaxdent

Características: Material sofisticado para dentaduras suministrado desde opacidad normal hasta muy alta opacidad. Acryline permite hacer restauraciones removibles sobre implantes o dentaduras parciales con una imagen óptica perfecta, como si fuera encía natural. Las áreas oscuras gingivales, los cuellos del diente, e las sombras de las estructuras pueden ser recubiertas de Acryline rosado o Acryline oscuro rosado. Así, la prótesis dental ofrece una apariencia de encías agradables e sanas en las áreas interproximales.

Acryline es una resina universal para polimerizar en frío, adecuada para todas las indicaciones en la técnica de los acrílicos.

Son resistentes a las fracturas, tienen un alto límite de resistencia a la tracción e absorben sólo un mínimo de humedad. Acryline no contiene cadmio, cumpliendo con la norma ISO EN 1567, Tipo II, Clase I. Puede escoger entre cinco tonos rosados diferentes: regular, rosa claro, rosa, rosa oscuro, e la legendaria composición Stuttgart. Y por supuesto también como Clear para férulas.

DESCONTOS POR ESCALÃO

-2%
pedidos superiores a 300€*

-3%
pedidos superiores a 500€*

-5%
pedidos superiores a 1.000€*

EXCLUSIVO LOJA ONLINE

*Descontos acumuláveis às ofertas mensais sobre o PVP.



ACRYLINE X-RAY LIQUID

Marca: Anaxdent
Características: Líquido autopolimerizable para resinas Acryline X-Ray.

Ref. H5862	100 ml.	38,75€
Ref. H5864	500 ml.	109,23€
Ref. H5620	1000 ml.	147,17€

Os preços indicados são por unidade de produto com exceção das referências identificadas como kits).

Acrílicos autopolimerizables de alto impacto



PALAXTREME

Marca: Kulzer

Características: Resina de alto impacto autopolimerizable de elevada resistencia e seguridad. Resistencia a la fractura gracias a sus perlas de polímero con núcleo flexible. Gran flexibilidad de trabajo e fácil manejo. Mejor tolerancia desde el punto de vista de alergias tanto para el protésico como para el paciente dado que tiene niveles muy bajos de monómero residual e peróxidos libres. Compatible con técnicas de vertido e inyección.

Características: 500 ml.

Ref. H02124 Líquido 500 ml **118,20€**

Características: 1 kg.

Ref. H02126 Pink **192,60€**

Ref. H02128 Pink Veined **192,60€**

Ref. H02130 R50 **192,60€**

Ref. H02132 Clear **192,60€**

Ref. H02133 Pink Live **192,60€**

Ref. H02134 Pink Opaque **192,60€**

Acrílicos autopolimerizables de vertido



Ref. H02361



Ref. H02383

PROBASE COLD STANDARD KIT

Marca: Ivoclar

Características: 2 x 500 gr. Polímero / 500 ml. Monómero / 1 recipiente monómero / 1 recipiente para polímero / 3 vasos mezcla / 1 SR Líquido separador 60 ml. / 1 dosificador polímero / 1 dosificador monómero / 1 vaso de mezcla con tapa / 1 cuchara de dosificación / 1 recipiente plástico.

Ref. H02361 Kit Pink **244,00€**

Ref. H02363 Kit Pink-V **244,00€**

Ref. H02367 Kit Clear **244,00€**

Ref. H02375 Kit 36P-V **244,00€**

Ref. H02406 Kit Pink-V implant **244,00€**

PROBASE COLD LAB KIT

Características: 5 bolsas 500 gr. Polímero. 1000 ml. Monómero.

Ref. H02383 Kit Pink **421,00€**

Ref. H02385 Kit Pink-V **421,00€**

Resina autopolimerizable para la técnica de vertido e empaquetado. Indicaciones: -Composturas. -Prótesis parcial e prótesis combinada. -Rebases. -Prótesis total. / Ventajas: -Utilización sencilla e segura. -Estabilidad de forma e estabilidad cromática.

Acrílicos autopolimerizables de vertido



PROBASE COLD POLYMER

Marca: Ivoclar

Características: 500 gr.

Ref. H02427 Pink **66,75€**

Ref. H02429 Pink-V **66,75€**

Ref. H02441 36P-V **66,75€**

Ref. H99652 Clear **66,75€**

Ref. H43369 S **66,75€**

Características: 2 x 500 gr.

Ref. H02445 Pink **125,50€**

Ref. H02447 Pink-V **125,50€**

Ref. H99670 Clear **125,50€**

Ref. H02461 Preference **125,50€**

Ref. H02448 Pink-V Implant **125,50€**

Características: 5 x 500 gr.

Ref. H99325 Pink **298,00€**

Ref. H02467 Pink-V **298,00€**

Ref. H02479 36P-V **298,00€**

Resina autopolimerizable para la técnica de vertido e empaquetado. Indicaciones: -Composturas. -Prótesis parcial e prótesis combinada. -Rebases. -Prótesis total. Ventajas: -Utilización sencilla e segura. -Estabilidad de forma e estabilidad cromática.

Acrílicos autopolimerizables de vertido



Ref. H02513



Ref. H02515

PROBASE COLD MONÓMERO

Marca: Ivoclar

Ref. H02513 500 ml. **72,40€**

Ref. H02515 1000 ml. **122,50€**

PRODUCTO DESTACADO

VENTAJAS Y CARACTERÍSTICAS

Resina autopolimerizable para la técnica de vertido e empaquetado.

Indicaciones:

Composturas, prótesis parcial e prótesis combinada, rebases e prótesis total.

Ventajas:

- Utilización sencilla e segura.

- Estabilidad de forma e estabilidad cromática.

Os preços indicados são por unidade de produto com exceção das referências identificadas como kits).

Acrílicos autopolimerizables de vertido



SR TRIPLEX COLD POLÍMERO

Marca: Ivoclar
Características: 2 x 500 gr.

Ref. H02247 Pink **71,10€**
Ref. H02249 Pink-V **71,10€**

Resina autopolimerizable para prótesis parcial, prótesis combinadas, rebase e reparaciones.

Acrílicos autopolimerizables de vertido



SR TRIPLEX COLD MONÓMERO

Marca: Ivoclar
Características: 500 ml.

Ref. H02255 **37,40€**

PRODUCTO DESTACADO

VENTAJAS Y CARACTERÍSTICAS
Resina autopolimerizable para prótesis parcial, prótesis combinadas, rebase e reparaciones.

Acrílicos autopolimerizables de vertido



SR TRIPLEX COLD STANDARD KIT

Marca: Ivoclar
Características: Resina autopolimerizable para prótesis parcial, combinadas, rebase e reparaciones.
Suministro:
+ 2 x 500 gr.
+ 500 ml.
+ dosificadores.

Ref. H02231 Kit Pink **128,00€**
Ref. H02233 Kit Pink-V **128,00€**

Resina autopolimerizable para prótesis parcial, prótesis combinadas, rebase e reparaciones.

Acrílicos autopolimerizables de vertido



PALAPRESS VARIO

Marca: Kulzer
Características: Resina autopolimerizable.

Ref. H02533 Polvo 1 kg. Clear **156,40€**
Ref. H02535 Polvo 1 kg. Pink **156,40€**
Ref. H02536 Polvo 1 kg. Pink Veined **156,40€**
Ref. H02537 Líquido 500 ml. **85,10€**

PRODUCTO DESTACADO

VENTAJAS Y CARACTERÍSTICAS
Resina autopolimerizable. Indicada para:
-Esqueléticos por sistema de vertido.
-Reparaciones e extensiones.
-Rebases indirectos.
-Configuración de márgenes.

Acrílicos autopolimerizables de vertido



Ref. H02139 **Ref. H02140** **Ref. H02141**

Marca: Kulzer
Características: Acrílico universal con excelente precisión de ajuste. PalaXpress es adecuado para una amplia gama de indicaciones. Puede procesarse mediante la técnica de vertido e inyección con Palajet. El sistema de uso combinado de PalaXpress e la unidad de inyección Palajet permite fabricar prótesis dentales con excelente precisión de ajuste. Su formulación única permite numerosas opciones de procesamiento, tanto para la técnica de vertido como inyección.

PALAPRESS LÍQUIDO 500 ML

Ref. H02139 PalaXpress Líquido 500 ml **86,50€**

PALAPRESS POLÍMERO POLVO 1000G.

Ref. H02140 Rosa **158,40€**

Ref. H02141 Rosa veteadas **158,40€**

-2%
pedidos superiores a 300€*

-3%
pedidos superiores a 500€*

-5%
pedidos superiores a 1.000€*

EXCLUSIVO LOJA ONLINE

*Descontos acumuláveis às ofertas mensais sobre o PVP.

Acrílicos autopolimerizables de vertido



VERTEX CASTAPRESS

Marca: Vertex
Características: Acrílicos de vertido autopolimerizables.

Ref. H101807	Polvo 500 gr. 4/Cristal	79,39€
Ref. H101808	Polvo 500 gr. 5/Rosa Esp.	79,39€
Ref. H101805	Polvo 500 gr. 7/Vetas	79,39€
Ref. H101806	Polvo 500 gr. 8/Ros	79,39€
Ref. H1018001	Polvo 1 kg 2/Rosa Esp.	124,61€
Ref. H101800	Polvo 1 kg. 4/Cristal	124,61€
Ref. H101801	Polvo 1 kg. 5/Rosa Esp.	124,61€
Ref. H101798	Polvo 1 kg. 7/Vetas	124,61€
Ref. H101796	Polvo 1 kg. 8/Rosa	124,61€
Ref. H101802	Líquido 250 ml.	38,52€
Ref. H101803	Líquido 1000 ml.	111,17€

Resina autopolimerizable indicada para completar armazones así como prótesis dentales completas e parciales mediante la técnica de vertido. Puede polimerizarse en 30 minutos mediante la aplicación de presión e calor.

Acrílicos autopolimerizables de vertido



PALADUR

Marca: Kulzer
Características: Acrílico autopolimerizable sin cadmio para prótesis. Composturas e rebases.

Ref. H02265	Polvo 1.000 gr. Clear	110,30€
Ref. H02267	Polvo 1.000 gr. Pink	110,30€
Ref. H02269	Polvo 500 gr. Clear	95,10€
Ref. H02271	Polvo 500 gr. Pink	95,10€
Ref. H02273	Líquido 500 ml.	62,60€

Acrílico para prótesis autopolimerizable, sin cadmio. Para reparaciones, extensiones e rebases indirectos.

Acrílicos autopolimerizables de vertido



VERTEX SELF CURING

Marca: Vertex
Características: Resina autopolimerizable para reparar prótesis dentales completas e parciales o extender prótesis dentales.

Ref. H101757	Polvo 500 gr. 5/Rosa Esp. V	67,59€
Ref. H101751	Polvo 500 gr. 7/Vetas	67,59€
Ref. H101763	Polvo 500 gr. 4/Cristal	67,59€
Ref. H101750	Polvo 500 gr. 8/Rosa	67,59€
Ref. H102668	Polvo 500 gr. 10/Vetas translúcidas.	67,59€
Ref. H101758	Polvo 1 kg. 4/Cristal.	113,70€
Ref. H101760	Polvo 1 kg. 5/Rosa Esp. V	113,70€
Ref. H101756	Polvo 1 kg. 7/Vetas	113,70€
Ref. H101752	Polvo 1 kg. 8/Rosa	113,70€
Ref. H101754	Líquido 1000 ml.	93,54€
Ref. H101762	Líquido 250 ml.	32,50€

Acrílicos autopolimerizables de vertido



ECO-CRYL COLD POLVO

Marca: Protechno
Características: Autopolimerizable, para composturas e rebases.

Ref. H02283	1.000 gr. (2x500 gr.)	67,10€
--------------------	-----------------------	---------------

ECO-CRYL COLD LÍQUIDO

Ref. H02289	Botella 500 ml.	28,50€
Ref. H02291	Lata 2.000 ml.	66,00€

Até
-5%
pedidos superiores
a 1.000€*

EXCLUSIVO LOJA ONLINE

*Descontos acumuláveis às ofertas mensais sobre o PVP.

Os preços indicados são por unidade de produto com exceção das referências identificadas como kits).

Acrílicos autopolimerizables



MAJOR REPAIR ESTÁNDAR

Marca: Major
 Características: Resina autopolimerizable para reparaciones e rebases. Kit Completo: 2 polvo (500 gr.), 1 líquido (500 gr.) recipiente de plástico e medidores.

Ref. H00307	Set color M	108,15€
Ref. H00308	Set color MV	108,15€
Ref. H00309	Set color I	108,15€
Ref. H00310	Set color IV	108,15€
Ref. H00318	Set color K	108,15€
Ref. H00312	Set color KV	108,15€

MAJOR REPAIR LÍQUIDO

Características: 500 ml. Monómero para reparaciones e rebasajes.

Ref. H00332	Color I	32,03€
--------------------	---------	---------------

Complementos para acrílicos



VENAS PARA RESINA

Marca: Kulzer
 Características: 5 gr.

Ref. H03151	21,90€
--------------------	---------------



Acrílicos autopolimerizables, complementos para acrílicos e acrílicos flexibles



RESINA FERULAS FLEXISPLINT

Marca: Dentona
 Características: dentona flexisplint es un sistema polvo-líquido de clase IIa para la fabricación de férulas oclusales flexibles. Propiedades especiales
 - Comodidad de uso sin tensiones e ajuste preciso gracias al efecto memoria
 - Muy duradera gracias a su máxima resistencia a la rotura.
 - Transparencia permanente para un uso casi imperceptible.
 - Sin Phthalate e alta tolerancia.

Ref. H103617	190,50€
---------------------	----------------

Prótesis provisionales de larga duración sobre implantes, Prótesis hipoalergénicas (pacientes especialmente alérgicos a monómeros de resina), Prótesis bilateral con apoyos oclusales, Prótesis bilateral combinada con metal, Prótesis completas o parciales incluso en pacientes bruxistas, Placas de descarga.

Datos técnicos:

La máquina tiene una capacidad de torque de: 1,800 kg.
 Rango de temperatura del horno: 0° - 300° C
 Horno: Alcanza su temperatura inicial después de 15 minutos de haberlo encendido.
 Temperatura máxima Horno: 300°C.
 Consumo de energía Horno: 400W
 Capacidad Mufla: 430 gr.

Detalles:

Partial Flex es un copolímero derivado de un grupo específico conocido como olefinas, el cual por su naturaleza química no cambia de color e no se reblandece con la humedad.
 - No contiene componentes poliméricos como la hidroquinona o el cadmio.
 - Buena resistencia a impactos.
 - Biocompatible, por lo que los pacientes no se ven afectados por la aparición de reacciones alérgicas.
 - Fácil de limpiar.

Ventajas:

- Puede ser combinado con metales.
- Puede ser repasado cuando hay pequeñas fracturas.
- Diseño ergonómico. Facilita la inyección e minimiza tiempos de trabajo.

¡Hasta tres inyecciones en un sólo cartucho!

1. Encienda el horno e seleccione la temperatura
2. Inserte el porta-cartuchos en el horno
3. Lubrique el cartucho
4. Inserte el porta-cartuchos con el cartucho caliente en la mufla.

- ¡Está listo para la inyección!
- Universalidad. No limita la inyección de materiales flexibles.
- Equipo libre de mantenimiento.

Acrílicos flexibles



PARTIAL FLEX KIT

Marca: Partial Flex
 Características: Material flexible para la confección de todo tipo de prótesis removibles. Un material fácil de manejar, procesado en una máquina de inyección fácil de usar.

Ref. H000299	Caja x 5 cartuchos. Color Light. 25 mm.	123,60€
Ref. H000300	Caja x 5 cartuchos. Color Standard. 25 mm.	123,60€
Ref. H000304	Caja x 5 cartuchos. Color Mix. 25 mm.	123,60€
Ref. H000305	Caja x 5 cartuchos. Color Mix. 22 mm.	110,00€
Ref. H000306	Caja x 5 cartuchos. Color Standard. 22 mm.	110,00€
Ref. H000307	Caja x 5 cartuchos. Color Light. 22mm.	110,00€



SR IVOCAP HIGH IMPACT KIT STANDARD

Marca:	Ivoclar
Características:	Contenido: - Cápsulas Polímero (50 cápsulas x 20 gr.). - Monómero (30 ml.). - Embudos (100). - Folios de plástico (50). - Bolsas de plástico (100).

Ref. H02595	Kit Pink	401,50€
Ref. H02596	Kit Pink-V	401,50€
Ref. H99543	Kit S	401,50€
Ref. H99544	Kit Pref.	401,50€

Resina de alta resistencia para prótesis de inyección en cápsulas predosificadas.

IVOBASE HYBRID

Marca:	Ivoclar
Características:	Indicado para todas las prótesis removibles. Tiempo de polimerización 35 minutos. Suministro: Caja x 20 cápsulas predosificadas, 22 embudos, 22 preformas de cera, 22 filtros de aireación, 60 ml. separating fluid e 1 espátula.

Ref. H00580	HYBRID – PINK ROSA	223,00€
Ref. H00581	HYBRID – PINK-V VETEADA	223,00€
Ref. H00582	HYBRID – PREFERENCE	223,00€
Ref. H00583	HYBRID – PINK-V VETEADA IMPLANT	223,00€
Ref. H00585	HYBRID – CLEAR	223,00€
Ref. H00586	HI – PINK ROSA	252,00€
Ref. H00587	HI – PINK-V VETEADA	252,00€
Ref. H00588	HI – PREFERENCE	252,00€
Ref. H00590	HI – PINK-V VETEADA IMPLANT	252,00€
Ref. H00592	HI – PREFERENCE IMPLANT	252,00€
Ref. H00600	Ivobase guía de colores	57,32€



Ivobase es un material autopolimerizable en base a PMMA en cápsulas predosificadas, reúne las ventajas cualitativas de un polimerizado en caliente con las ventajas de elaboración de un autopolimerizado. Indicado para prótesis totales, parciales, híbridas e de implantes, rebasados e reparaciones. El color clear para las guías de mordida e placas de ortodontia. Ventajas:

- Contenido de monómero residual muy reducido.
- Ajuste de alta precisión e buen poder absorbente de las prótesis gracias a la compensación de la contracción.
- Excelente unión con los dientes de resina mediante la polimerización por presión e calor.
- Brillo de la superficie basal para evitar la irritación de la mucosa.
- Ningún contacto, durante la elaboración, de la piel con el monómero.



Rebase Blando Proclinic Expert



El **Rebase Blando Proclinic Expert**, de silicone A, le ofrece una elasticidad duradera que absorbe presiones e las redistribuye para amortiguarlas. Su color es estable en el tiempo e permite garantizar el máximo confort a tu paciente en una sola sesión, sin olores ni sabores.

Rebase Blando en tubos Proclinic Expert*

* Tiempos para el rebase blando en tubos e en cartucho.

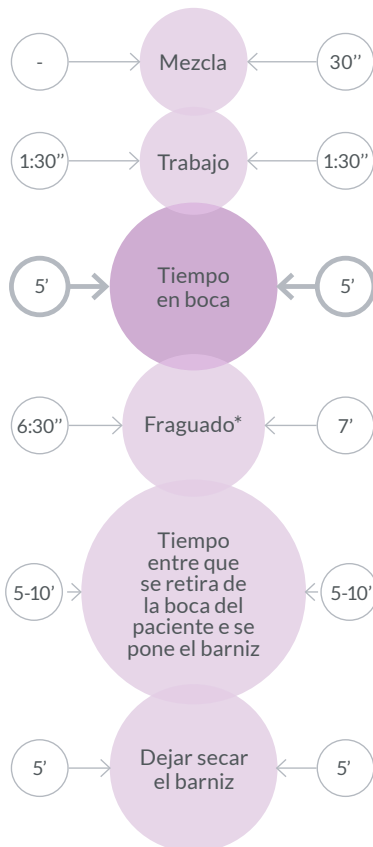

Rebase Blando en tubos Proclinic Expert*

REBASE BLANDO PROCLINIC EXPERT

Marca: Proclinic Expert
 Características: Rebase rápido en solo 1 sesión . Material permanentemente elástico e sin olores ni sabores.

CARTUCHOS

Ref. 41520	KIT. Cartucho 50 ml, adhesivo 5 ml., barniz 2 x 7 ml. (base + catalizador), 7 puntas, 2 pipetas	164,36€
Ref. 41521	Reposición cartucho 50 ml.	90,33€
Ref. 41524	Primer 5 ml. para cartuchos	14,09€
Ref. 78649	Puntas mezcla 1:1 - 50 uds.	38,95€



Material de rebase permanente en tubos, de silicone A blanda e de curado frío, para mejorar la comodidad e falta de retención de las prótesis de forma rápida e sencilla en una sola sesión. El Rebase Blando Proclinic Expert ha sido desarrollado para realizar rebases blandos directos e permanentes que sean cómodos por un periodo más largo gracias a su elasticidad permanente que absorbe presiones. La consistencia tixotrópica de Rebase Blando Proclinic Expert facilita la aplicación e se mantiene en su posición una vez aplicado. Fragua rápidamente en boca sin producir calor. Se adhiere firmemente a todo tipo de acrílicos. Biocompatible, sin olor ni sabor e con alta estabilidad dimensional e de color.

Indicaciones:
 - Material de rebase blando para prótesis completas e parciales, provisionales o definitivas.
 - Mejora el soporte e la comodidad gracias a su consistencia blanda.
 - Indicado para ampliar los bordes de la prótesis.
 - Indicado en casos de atrofia, ulceraciones, inflamaciones e rebases postoperatorios.
 - Reconstrucción de la prótesis en general, desde casos de atrofia a ampliación de la prótesis o de sus bordes.



Resina de rebase blando



UFI GEL SOFT SC SET

Marca: Voco
Características: Cartucho 50 ml. + 10 ml. Adhesivo
10 ml. x Glazing Base e Catalizador + 8 Puntas

Ref. 48594 Set **227,10€**

UFI GEL SOFT SC

Ref. 48595 Cartucho 50 ml. **118,00€**

Ref. 48596 Adhesivo 10 ml. **45,60€**

Ref. 49072 Punta de mezcla tipo 8 Ufi Gel SC / hard C. Rosa. 50 uds. **56,20€**

PRODUCTO DESTACADO

Material de rebase permanente de silicone A blanda en cartuchos
CARACTERÍSTICAS Y VENTAJAS

- Rebase completo en una sólo sesión en el consultorio
- Adhesivo especial para extremar la adhesión de la silicone a la prótesis
- Sencilla, fácil de usar e económico
- Biocompatible (sin metacrilatos)
- Sabor e olor neutros
- Estable, color estético con efecto camaleón
- Resistente contra limpiadores de prótesis estándares

INDICACIONES

- Material de rebase blando permanente para prótesis completas e parciales
- Tratamiento de puntos de presión
- Mejora el asentamiento e soporte
- Como almohadilla en procesos alveolares agudos
- Rebases en implantología
- Readaptación de prótesis

Acrílicos para rebase blando



COE SOFT INTRO

Marca: G.C.

Características: Material de rebase temporal acrílico para amortiguar la presión masticatoria en dentaduras parciales e totales. - Óptimo ajuste de la dentadura. - Evita la irritación del tejido oral. - Sabor neutro. - Excelente aceptación. - Para rebases temporales de larga duración, 3-6 meses.

Ref. 8399 **165,25€**

Acrílicos para rebase blando



MOLLOPLAST B

Marca: Detax

Características: Silicone monocomponente, termocurable, apropiado para la polimerización en microondas. De gran adherencia a la prótesis acrílicas ya existentes.

Ref. H102691 45 gr. **106,51€**

Ref. H99073 170 gr. **322,18€**

MOLLOPLAST PRIMO ADHESIVO

Características:

Ref. H99083 15 ml. **26,36€**

Os preços indicados são por unidade de produto com exceção das referências identificadas como kits).

Acrílicos para rebase blando



LUSTROL

Marca: Detax
 Características: Barniz de brilho com base de silicone para suavizar e sellar de forma permanente las restauraciones de rebase Molloplast®. Proporción de mezcla 1:1.

Ref. H99082 2 x 6 ml. **33,00€**

Color transparente, sin olor ni sabor.



PRODUCTO DESTACADO

Material rígido de rebase directo en cartuchos para una aplicación sin burbujas e que ahorra tiempo ya que puede ser realizado en una sola sesión.

CARACTERÍSTICAS Y VENTAJAS:

- Sin metilmetacrilato.
- Sabor e olor neutros.
- No desarrolla calor en la boca.
- Buena estabilidad de color.
- Costos más bajos para su clínica.
- Estético, alto confort e aceptación del paciente.
- Superficie lisa.

INDICACIONES:

- Rebase duro permanente.
- Rebase directo e indirecto.
- Rebase total o parcial.
- Rebase ambulatorio.
- Alargamiento de flancos de la prótesis.
- Reparación e agrandamiento de prótesis.
- Corrección de dentaduras nuevas.

Resinas de rebase duro



UFI GEL HARD C

Marca:	Voco	
Ref. 48592	Set Cartucho 80 gr. + 10 ml. Adhesivo + 8 Puntas	181,60€
Ref. 48593	Cartucho 80 gr. + 8 Puntas	155,40€
Ref. 49070	Polvo 60 gr. + Líquido 40 ml.	151,30€
Ref. 49072	Punta de mezcla tipo 8 Ufi Gel SC / hard C. Rosa. 50 uds.	56,20€
Ref. 97228	Punta de mezcla tipo 12 Rebilda DC Azul. 50 uds.	56,20€
Ref. 35521	Adhesivo 10 ml.	33,40€

Acrílicos para rebase blando

Resinas de rebase duro



KOOLINER

Marca: G.C.
 Características: Resina dura para rebases permanentes.

Ref. 2047 Kit: 80 gr. polvo+ 55 ml. líquido. **91,90€**
Ref. 6393 Líquido. 55 ml. **49,35€**

DESCONTOS POR ESCALÃO

-2%
pedidos superiores a 300€*

-3%
pedidos superiores a 500€*

-5%
pedidos superiores a 1.000€*

EXCLUSIVO LOJA ONLINE

*Descontos acumuláveis às ofertas mensais sobre o PVP.



Resina de rebase blando

UFI GEL P

Marca: Voco

Características: Rebase permanente conservando su consistencia siempre blanda.

Ref. 4859 Tubo base 50 ml. + tubo catalizador 50 ml., glazing base 10 ml. + catalizador 10 ml., adhesivo 10 ml., accesorios **178,70€**

Ref. 4859I Base 50 ml. + Activador 50 ml. **129,30€**

Ref. 4907I Adhesivo 10 ml. **30,40€**

PRODUCTO DESTACADO

Material de rebase permanente de silicone A blanda en tubos. Los rebases al paciente pueden ser efectuados con Ufi Gel dentro de una sola sesión con solamente 15 minutos de tiempo de trabajo.

CARACTERÍSTICAS Y VENTAJAS:

- Adhesivo especial para extremar la adhesión de la silicone a la prótesis.
- Sencilla, fácil de usar e económica.
- Biocompatible (sin metacrilatos).
- Sabor e olor neutros.
- Estable, color estético con efecto camaleón.

- Uso en el laboratorio: menos pasos que con otros materiales de curado en frío.
- Resistente contra limpiadores de prótesis estándares.

INDICACIONES

- Material de rebase blando permanente para prótesis completas y parciales.
- Tratamiento de puntos de presión.
- Mejora el asentamiento e soporte.
- Como almohadilla en procesos alveolares agudos.
- Rebases en implantología.
- Readaptación de prótesis.

Resinas de rebase duro



RELINE

Marca: G.C.

Características: Material duro definitivo. 80 gr. polvo + 50 ml.

Ref. 4608 **191,25€**

RELINE BONDING AGENT

Características: 15 gr. líquido

Ref. 8388 **36,25€**

Material para rebases duros definitivos sobre sillón

CARACTERÍSTICAS

- Uso sobre sillón, permite la aplicación directamente en la boca del paciente
- Sin Metal Metacrilato
- Mínima emisión de calor; baja temperatura. No irrita la mucosa
- Acabado final en tan sólo 5' 30" desde el inicio de la mezcla
- Fácil pulido e fácil utilización

Acrílicos radiopacos



ACRYLINE X-RAY

Marca: Anaxdent

Características: Para hacer diagnósticos con sistemas de CT. La mezcla ideal de sulfato de bario en Acryline x-RAY da radiopacidad, sin crear distorsiones en las imágenes.

Indicaciones: para aplicaciones de escaneados completos y hacer visible el arco dental si la base está realizada con el polvo DVT o con Acryline claro.

Ref. H5850 100 gr. **50,77€**

Acrílicos radiopacos



ACRYLINE X-RAY DVT POWDER

Marca: Anaxdent

Características: Para hacer diagnósticos con sistemas DVT. La mezcla ideal de sulfato de bario Acrylinex-RAYDVT da radioopacidad, sin crear distorsiones en las imágenes.

Indicaciones: para aplicaciones de escaneados completos y hacer visible el arco dental si la base está realizada con Acryline claro. Mayor radio opacidad. Contiene un porcentaje más elevado de bario.

Ref. H5856 100 gr. **52,67€**

Ref. H5858 500 gr. **147,92€**

Acrílicos radiopacos



ACRYLINE X-RAY LIQUID

Marca: Anaxdent

Características: Líquido autopolimerizable para resinas Acryline X-Ray.

Ref. H5862 100 ml. **38,75€**

Ref. H5864 500 ml. **109,23€**

Ref. H5620 1000 ml. **147,17€**



Acrílicos antialérgicos fotopolimerizables



ACRIFIX

Marca: Kuss Dental
 Características: Resina antialérgica fotopolimerizable, libre de metacrilato de metilo para laboratorio e clínica. Endurece mediante lámparas de luz entre 360 e 420 nm. Se puede repasar con facilidad e deja un acabado muy brillante.

- Ref. H101493** Kit color Rosa 3 jeringas de 3 gr. + Bonding **98,00€**
- Ref. H101494** Jeringa Rosa 3 gr. **32,28€**
- Ref. H101495** Jeringa A3 3 gr. **32,28€**
- Ref. H101497** Bonding 5 ml. **18,20€**

★ NOVEDAD



RESINA FOTO PARA MODELAR

Marca: Proclonic
 Características: Resina fotopolimerizable para modelar en forma de pasta para indicaciones múltiples en el sector dental, especialmente para la técnica de moldear formas. La aplicación en pasta se puede adaptar e modelar muy fácil por la consistencia plástica e maleable. El producto es apropiado para el templado con los aparatos habituales de fotopolimerización. Después del endurecimiento final se puede pulir con un micromotor e con equipos de fresado. El producto funde sin dejar residuos durante el precalentamiento del molde.



Ref. H02160 Roja **50,55€**
 3 jeringas

Características: Resina fotopolimerizable gel para modelar 3x3gr



Ref. H02161 Azul 3 gr. **16,00€**
 1 jeringa

Características: Resina fotopolimerizable pasta para modelar 3gr azul

Bonding metal acrílico



KIERO LINK

Marca: Kiero
 Características: Unión química entre metal e resina, para esqueléticos e estructuras sobre implantes. Kiero Link asegura una excelente unión a largo plazo bajo cargas compresivas, de cizallamiento e tracción. Impidiendo resquicios marginales sin someter al material al metal a elevadas temperaturas.

- Ventajas:
- Para cualquier metal e acrílico
 - Individualización del opaquer
 - Resistente al monómero
 - Fotopolimerizable en máquinas de mayor o menor potencia
 - Base UVA (320-400nm)

- Ref. H09018** KIT I opaquer rosa 10 g, I opaquer líquido 10 ml e I tubo bonding de 4 g **138,90€**
- Ref. H09019** KIT I opaquer rosa 10 g, I opaquer líquido 10 ml e I tubo bonding de 4 g **138,90€**
- Ref. H09020** Tubo Bonding 4g **89,38€**
- Ref. H09021** Opaquer en polvo Rosa 10 g **41,72€**
- Ref. H09022** Opaquer en polvo A3 10 g **41,72€**
- Ref. H09023** Opaquer en polvo Rosa Oscuro 10 g **41,72€**
- Ref. H09024** Opaquer en polvo Blanco 10 g **41,72€**
- Ref. H09025** Líquido de Opaquer 10 ml **41,72€**

Bonding metal composite



SIGNUM METAL BOND

Marca: Kulzer
 Características: Adhesivo para metal resina, para la técnica de colado sobre modelos e la de coronas e puentes. Posibilidad de aplicación intraoral e extraoral.

- Ref. H00112** Kit intro con 4 ml. Adhesivo metal Signum I, 4 ml. Adhesivo metal Signum II, Base para mezcla. **235,00€**
- Ref. H00113** Adhesivo metal Bond I, 4 ml. **168,70€**
- Ref. H00114** Adhesivo metal Bond II, 4 ml. **102,00€**

Bonding metal composite



GC METAL PRIMER Z

Marca: GC

Características: Adhesivo entre las estructuras de metal e cualquier tipo de material a base de resina. Envase 5 ml.

Ref. H00559

234,55€

Fuerte unión entre todas las aleaciones e material a base de resina incluso en un ambiente húmedo. Puede aplicarse directamente en la boca.

Bonding zirconio composite



SIGNUM UNIVERSAL BOND

Marca: Kulzer

Característica: Signum Universal Bond es un sistema de adhesión de 2 pasos para una unión fiable e duradera en coronas, puentes e estructuras parciales. Un único sistema de adhesión eficaz e científicamente probado para el acondicionamiento de polímeros de alto rendimiento (PEEK), circonio, metales preciosos, metales no preciosos e titanio.

- Elevada resistencia al cizallamiento e a la tracción.
- Procesamiento sencillo e eficaz.

Ref. H01358

Kit intro: 1 x Signum Universal Bond I, 4ml. 1 x Signum Universal Bond II, 4ml **227,00€**

Ref. H01359

Signum universal bond I, 4 ml **164,60€**

Ref. H01360

Signum universal bond II, 4 ml **100,00€**

Acrílicos fluidos de fixação



MULTILINK HYBRID ABUTMENT STARTER KIT

Marca: Ivoclar

Características: Contenido: 1x Automix Multilink Hybrid Abutment H00 2.5 gr, 4x Mixing tips, 1x Monobond Plus 1 gr., 1x Mixing pad e Accesorios varios.

Ref. H04590 Reposición 9 gr.

213,00€

Es un cemento autopolimerizable específicamente diseñado para la confección de pilares híbridos, tanto por técnicos de laboratorio como usuarios CAD CAM. Cimento especialmente indicado para la cementación entre IPS e.max CAD/Press e el Titanio, por lo tanto lo hace especialmente útil para la creación de pilares híbridos personalizados. Es un cemento autopolimerizable de uso extraoral, cuya principal características es su alta capacidad de opacar el titanio incluso utilizando una pequeña cantidad de producto, otorgando al implante personalizado una estética superior.

DESCONTOS POR ESCALÃO

-2%
pedidos superiores a 300€*

-3%
pedidos superiores a 500€*

-5%
pedidos superiores a 1.000€*

EXCLUSIVO LOJA ONLINE

*Descontos acumuláveis às ofertas mensais sobre o PVP.

Acrílicos fluidos de fixação



MONOBOND PLUS

Marca: Ivoclar
Características: 5 gr.

Ref. 73943

103,50€

Un único Primer para todo tipo de restauraciones. Su innovadora combinación de tres diferentes grupos funcionales – metacrilato de silano, metacrilato ácido fosfórico y metacrilato de sulfuro – permite a los profesionales del dental crear una unión resistente y duradera a cualquier material de restauración.

- Procedimiento de bonding simple: solo necesita un tiempo de reacción uniforme de 60 segundos en todo tipo de superficies de material. Dependiendo de las instrucciones del fabricante, la superficie de la restauración puede ser grabada con ácido fluorhídrico o arenada.

- Un solo primer; es lo único que necesita adquirir y almacenar. Y no se necesita ningún tipo de condiciones de almacenamiento especiales.

Acrílicos fluidos de fixação



OT CEM ADHESIVO DUAL E PUNTAS AUTOMEZCLANTES

Marca: Rhein 83

Características: 5 ml. + 10 puntas. Es un cemento híbrido fluido autopolimerizable. Diseñado para la fijación de ataches directamente en boca o en laboratorio. Disponible para la fijación metal con metal, en ataches o restauraciones de implantología. Compuesto de resina a base de metacrilato y rellenos inorgánicos. OT CEM es radiopaco y su tiempo de trabajo y curado facilita su uso.

Ref. H13220

Adhesivo dual

55,67€



**CIMENTO DE RESINA
PROCLINIC EXPERT**

Marca: Proclinic Expert

Características: 1 jeringa de 8 gr., 10 puntas de mezcla, 10 puntas intraorales angulares finas, 10 puntas intraorales angulares XX-finas.

Ref. 78552 Color dentina
Ref. 78553 Color traslúcido

98,14€

1 ud.

Características: puntas de mezcla tipo II 50 ud.

Ref. 78566

38,64€

1 ud.

Características: intraorales tipo 4 100 ud.

Ref. 78624

44,63€

1 ud.



Cimentos definitivos de resina



FUERZA ADHESIVA

resultados duraderos y fiables.

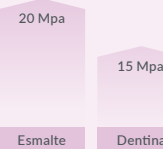

ESTABILIDAD DEL COLOR

minima variación con el tiempo.

Proclinic Expert Cimento de Resina Dual después de la polimerización

Proclinic Expert Cimento de Resina Dual almacenado en la oscuridad y secado a 37 +/- 2°C durante 7 días

TIEMPOS

TRABAJO

FRAGUADO EN BOCA

FOTOPOLIMERIZACIÓN RECOMENDADA

El Cimento de Resina Dual Proclinic Expert es un cemento definitivo de resina dual sin eugenol que no requiere grabado ácido ni adhesivo. Disponible en dos tonalidades (dentina e esmalte), permitiendo adaptar la tonalidad del cemento a la del diente e a la incrustación. Garantiza resultados estéticos y duraderos en cementaciones definitivas gracias a su alta fuerza adhesiva a esmalte e

dentina e a su estabilidad de color probada.

CARACTERÍSTICAS Y VENTAJAS

- Fuerza adhesiva de hasta 20 Mpa que garantiza resultados duraderos.
- Libera flúor; reduciendo el riesgo de caries recurrente y la sensibilidad postoperatoria.

- Puntas de mezcla optimizadas que permiten ahorrar material en cada uso.
- INDICACIONES**
- Cementación de inlays, onlays e overlays, coronas y puentes, coronas parciales e postes de:
- Metal

- Metal-cerámica
- Composites
- Cerámica sin metal
- Alúmina y circonio
- Materiales CAD-CAM



PRODUCTO DESTACADO

Cimento de resina autoadhesivo de alto rendimiento. Gran adhesión, resistencia al cambio de color, estabilidad a largo plazo e ausencia de hipersensibilidades postoperatorias. Riesgo bajo de formación de burbujas e espacios. No hace falta ningún tratamiento previo como grabado ácido, aplicación de "primer" o de adhesivo.

INDICACIONES

- Inlays, onlays, coronas e puentes totalmente cerámicos, de composite o metálicos
- Postes e tornillos
- Puentes de Maryland de 2 o 3 piezas
- Puentes de 3 piezas retenidos mediante inlays/onlays
- Restauraciones totalmente cerámicas, de composite o metálicas sobre pilares de implantes



RELYX UNICEM 2 AUTOMIX

Marca: 3M

Características: 3 jeringas x 8,5 gr., 30 puntas de mezcla estándar, 20 puntas de mezcla anchas, 15 cánulas de elongación, 5 tips intraorales,

Ref. 71711	Translúcido	367,81€
Ref. 71712	A2 Universal	367,81€
Ref. 71718	A3 Opaco	367,81€

REPOSICIÓN RELYX UNICEM 2 AUTOMIX

Características: 1 jeringa de 8,5 gr., 15 puntas de mezcla estándar, 5 puntas de mezcla anchas e 5 cánulas de elongación.

Ref. 99180	Translúcido	158,28€
Ref. 99181	A2 Universal	158,28€
Ref. 99179	A3 Opaco	158,28€
Ref. 71717	Puntas intraorales (15 uds.) + Puntas mezcla (15 uds.)	32,38€
Ref. 71714	Puntas mezcla (30 uds.)	41,76€
Ref. 71716	15 puntas de mezcla ancha + 15 cánulas de elongación endodoncia.	32,38€

Cimentos definitivos de resina

Cimentos definitivos de resina



NX3 CIMENTO DE RESINA

Marca: Kerr

Características: Jeringa de 5 gr.

Ref. 96749	Dual Cure Extra-Clear.	128,48€
Ref. 96760	Dual Cure Clear.	128,48€
Ref. 96761	Dual Cure White.	128,48€
Ref. 96762	Dual Cure Yellow.	128,48€

Cimento de resina adhesivo:

- Dispensación simplificada. La jeringa de automezcla de polimerización dual elimina la mezcla manual.
- Aplicaciones de fotopolimerización. Cimento para revestimientos e indicaciones que requieren un tiempo de trabajo ilimitado.
- Fijación a todos los sustratos. Excelente adherencia a la dentina, esmalte, bloques CAD CAM, cerámica, porcelana, resina e metal.
- Autograbado o grabado total. Compatibilidad con protocolo de fixação. No es necesario un activador de polimerización dual.
- Excelente estabilidad de color. Resultados estéticos excelentes para cimentos de polimerización dual e fotopolimerización.
- Manipulación óptima. Fácil de limpiar con consistencia de gel.

-2%
pedidos superiores a 300€*

-3%
pedidos superiores a 500€*

-5%
pedidos superiores a 1.000€*

EXCLUSIVO LOJA ONLINE

*Descontos acumuláveis às ofertas mensais sobre o PVP.

Os preços indicados são por unidade de produto com exceção das referências identificadas como kits).



PANAVIA V5

Marca: Kuraray
 Características: Jeringa Panavia V5 2.4 ml x5, pasta de comprobación Try-in 1.8 ml x5, Tooth Primer 2 ml, CLEARFIL Ceramic Primer Plus 2ml, jeringa K-ETCHANT 3 ml, cánula de mezcla x 30, puntas endo x 10, cepillos aplicadores x 50, platillo de mezcla, puntas jeringa x 20

Ref. 22508 Kit Profesional **567,13€**

Características: Jeringa Panavia V5 4.6 ml., Tooth Primer 2 ml., CLEARFIL Ceramic Primer Plus 2 ml., jeringa K-ETCHANT 3.0 ml., cánulas de mezcla x 15, puntas endo x 5, cepillos aplicadores x 50, platillo de mezcla, puntas jeringa x 20

Ref. 22509 Kit básico universal A2 **297,05€**
Ref. 22510 Kit básico Clear **297,05€**

Características: Reposición jeringa 4.6 ml., cánulas de mezcla x 20

Ref. 22511 Universal A2 **168,81€**
Ref. 22512 Clear **168,81€**
Ref. 22513 Marrón A4 **168,81€**
Ref. 22514 Blanco **168,81€**
Ref. 22517 Opaco **168,81€**

Características: Jeringa Panavia V5 2.4 ml., Tooth Primer 2 ml., CLEARFIL Ceramic Primer Plus 2 ml., cánulas de mezcla x 10, puntas endo x 10, cepillos aplicadores x 50, platillo de mezcla

Ref. 22515 A2 kit intro **182,29€**
Ref. 22516 Clear kit intro **182,29€**

Características: 20 uds.

Ref. 22518 Puntas de mezcla **32,02€**
Ref. 22519 Puntas endo **44,64€**

Características: 1 bote 4 ml.

Ref. 22520 Tooth Primer **78,23€**

Acrílicos fluidos de fixação

Desde una de las más bellas carillas hasta la cementación de puentes cantilever, PANAVIA™ V5 es la opción ideal. Amplias indicaciones incluyendo carillas e puentes de adherencia. Aplicación en jeringa automix. Espesor del film bajo. Fácil eliminación del exceso de cemento. Punta de endodoncia mejorada para facilitar el acceso al canal radicular. Alta fuerza de unión e estabilidad mecánica. Liberación de flúor.

Acrílicos fluidos de fixação



MULTILINK AUTOMIX SYSTEM PACK

Marca: Ivoclar
 Características: 1 Jeringa de 9 gr. + 15 Puntas de mezcla + 5 gr. Monobond Plus + Multilink Primer A/B (2x3 gr.) + 50 Micropinceles + accesorios e instrucción de uso.

Ref. 65702 System Pack Transparente **311,48€**

MULTILINK AUTOMIX REPOSICIÓN

Características: 1 Jeringa de 9 gr. + 15 puntas de mezcla

Ref. 6572 Transparente **223,00€**

Ref. 6573 Amarillo **223,00€**

Ref. 86210 Opaco **223,00€**

Características: 3 Jeringa de 9 gr.

Ref. 10010 Transparente **497,50€**

Ref. 10011 Amarillo **497,50€**



MULTILINK AUTOMIX TRY-IN

Características: 1 Jeringa de 1,7 gr.

Ref. 65721 Transparente **32,70€**

Ref. 65722 Amarillo **32,70€**

Ref. 65723 Opaco **32,70€**

Ref. 65724 Blanco **32,70€**

Ref. 7304 Multilink Primer A+B (2 x 3 gr.) **111,50€**



Acrílicos fluidos de fixação

PRODUCTO DESTACADO

Multilink Automix es un sistema adhesivo de cementación de composite universal. Extracción sencilla e limpia del material excedente. Óptima calidad marginal. Dispone de pastas de prueba (try-in). Polimerización dual. Indicado para cementar restauraciones (inlays, onlays, coronas, puentes e postes endodónticos) hechos de:

- Metal e metal cerámica
- Cerámica sin metal (silicato)
- Cerámica reforzada (óxido de aluminio e zirconio)
- Composites e composites reforzados con fibra (FRC)



SPEEDCEM PLUS

Marca: Ivoclar
Características: 1 jeringa de 9 gr. + 15 puntas.

Ref. 23807	Amarillo	145,50€
Ref. 23808	Opaco	145,50€
Ref. 23809	Transparente	145,50€
Ref. 98683	Puntas de mezcla 15 Ud.	18,70€

Características: 3 jeringas de 9 gr.

Ref. 10008	Transparente	361,00€
Ref. 10009	Amarillo	361,00€

SpeedCEM Plus es un composite de cementación autoadhesivo e autopolimerizable, de uso muy sencillo ya que no requiere ni primer ni adhesivo e por lo tanto sumamente eficiente, con resultados consistentes. Idealmente indicado para restauraciones de óxido de circonio e metalcerámicas.

Acrílicos fluidos de fixação



ANCLACEM ATTACHMENT CHAIRSIDE RÁPIDO

Marca: Zest Anchors
Características: KIT 1 jeringa automix de 8 g + 8 puntas

Ref. 433603 **126,00€**

Anclacem Attachment es una resina dual en color gingiva. Es apropiada para ser usada cuando se requiere una excelente fijación en la mayoría de anclajes en sobredentaduras completas o parciales fabricadas en base acrílica, especialmente indicada en anclajes tipo bola o tipo Locator®. Muy buenos resultados para arreglo de composturas.

Acrílicos fluidos de fixação



PALABOND BARNIZ ADHESIVO

Marca: Kulzer
Características: Envase 45 ml.

Ref. H00557 **39,40€**

Descontos por ESCALÃO

Quanto mais comprar, mais pode poupar!

EXCLUSIVO LOJA ONLINE

Todos os nossos descontos são acumuláveis

Os preços indicados são por unidade de produto com exceção das referências identificadas como kits).

Acrílicos moldeables



PATTERN RESIN LS

Marca: GC
Características: Resina de modelaje de mínima contracción

- Ref. 461 I Caja de 100 gr. Polvo + 100 ml. Líquido.
- Ref. H0055 I 100 gr.
- Ref. H00556 Líquido 100 ml.
- Ref. H00554 Líquido 250 ml.

114,40€
66,85€
50,30€
95,80€

Acrílicos moldeables



DURALAY

Marca: Reliance
Características: 56 gr. polvo + 60 ml. líquido.

- Ref. 2172 Estuche polvo rojo **49,13€**
- Ref. 93416 Estuche polvo clear **49,13€**
- Ref. 6346 Reposición líquido **23,19€**
- Ref. 93416 Reposición polvo clear **49,13€**

Acrílicos moldeables

Acrílicos moldeables



KIERO PATTERN EXPRESS KIT

Marca: Kuss Dental
Características: Resina autopolimerizable, 100% calcinable para el modelado en Color dentina o rojo.

- Contenido:
- 1 x 100 gr. de Polvo
 - 1 x 100 ml. de líquido
 - 2 x Dappen de plástico
 - 1 x Pincel
 - 1 x Pipeta

- Ref. H0020 Kit rojo **98,40€**
- Ref. H0022 Kit Dentin **98,40€**

Acrílicos moldeables



KIERO BLOCK ROJO

Marca: Kuss Dental
Características: Composite fotopolimerizable universal (320-550 nm.) de color rojo **NO CALCINABLE**. Consistencia óptima para el modelado.

- Ref. H0015 3 jeringas x 3 gr.

49,80€

Indicado para las aplicaciones siguientes:

- Ideal para modelaciones en el uso de pantógrafos por su buena estabilidad
- Cubrir piezas antes de chorrear
- Tapar poros en modelos u otras correcciones

- Cerrar cortes de sierra
- Todo tipo de bloqueo (muñones, hombros etc.)
- Espaciador para la elaboración de férulas blandas de blanqueamiento

Acrílicos modelables



KIERO FORM KIT 3 X 3 GR

Marca: Kuss Dental

Ref. H0016 **61,80€**

PRODUCTO DESTACADO

VENTAJAS Y CARACTERÍSTICAS
Composite universal fotopolimerizable para la modelación de piezas para el fresado ataches, así como para fixação de trabajos de colar.

Acrílicos modelables



CON LIGHT KIT 3 X 3 GR

Marca: Kuss Dental

Características: Material fotopolimerizable en forma de gel para la **modelación universal en boca**. De un solo componente, resulta superior a otros materiales de sistemas biocomponentes de polvo e líquido.

Ref. H0017 **Amarillo fluorescente** **138,90€**

Modelación universal en boca (topes, pernos...). Ferulizar postes de impresión sobre implantes o estructuras segmentadas para aumentar la seguridad en las impresiones de arrastre. Fijación intraoral de piezas metálicas.

Acrílicos modelables



KIEROPLAST

Marca: Kuss Dental

Características: Composite universal en pasta fotopolimerizable. Totalmente calcinable incluso en capas gruesas. Viscosidad óptima para modelar con los dedos. Exacto e dimensionalmente estable.

Ref. H0008 **Envase de 30 gr.** **98,80€**

- Material para la modelación en el laboratorio. (Pónticos, estructuras, refuerzos, barras sobre implantes, guías de transferencia, férulas de mordida, ayuda de inserción para aditamentos individualizados de circonio, férulas de mordida combinada con guía de transferencia para telescópicas...)
- Un ajuste perfecto con una dureza final e estabilidad muy alta.
- Se deja reparar bien con fresas o gomas antes del enmuflado
- 100% calcinable
- Manipulación agradable e muy rápida
- Se puede levantar la modelación sin deformación antes del enmuflado porque el material se ha transformado en resina dura después de la polimerización por luz.
- Largo tiempo de manipulación e muy corto tiempo de fotopolimerización
- Endurece con máquinas de luz comunes (320-500nm)
- Prácticamente ausencia de capa de inhibición
- Material de un componente siempre listo para utilizar

Acrílicos moldeables



MEGABLOC AZUL 3 GR.

Marca: Megadenta

Características: Posee una buena capacidad adhesiva e excelentes propiedades de modelado. Después del fotocurado, Megabloc dispone de una alta estabilidad de cantos, pudiéndose mecanizar con instrumentos para tallar.

Ref. H00740 **9,50€**

Descontos por ESCALÃO

Quanto mais comprar, mais pode poupar!

EXCLUSIVO LOJA ONLINE

Todos os nossos descontos são acumuláveis

Até -5%

pedidos superiores a 1.000€*

EXCLUSIVO LOJA ONLINE

*Descontos acumuláveis às ofertas mensais sobre o PVP.

SIGA-NOS

Fique a par das
nossas **promoções**
e **novidades**



Postes calcinables



PLÁSTICOS RETENTIVOS

Marca: Directa
Características: Caja con 60 uds.

Ref. 0960 **14,28€**

Rápido e económico método para el trabajo con pernos colados e postes calcinables. Fabricados en un plástico especial que se quema sin dejar ningún rastro, para así evitar la porosidad en la fundición. La cabeza en cono invertido ha sido diseñada para actuar como llave en la impresión e así evitar el desprendimiento al retirar la impresión de la cavidad oral.

Postes calcinables



REPOSICIÓN CALCIPOST

Características: Caja de 100 uds.

Ref. 2229 Ø 0,8 mm. N° 1 **19,80€**
Ref. 2230 Ø 1 mm. N° 2 **19,80€**

OPTIGLAZE COLOR

Marca: GC
Características: Capa protectora fotopolimerizable para la caracterización de restauraciones indirectas de composite e acrílicos.

Ref. H44170 Set completo: 15 colores de 2,6 ml., 2 colores de 5 ml., 1 recipiente de mezcla, 1 pincel plano, 1 pincel redondo.

Características: Envase 2,6 ml.

Ref. H44171 A plus
Ref. H44172 B plus
Ref. H44173 C plus
Ref. H44174 White
Ref. H44175 White Ivory
Ref. H44176 Yellow
Ref. H44177 Orange
Ref. H44178 Pink Orange
Ref. H44179 Red Brown
Ref. H44180 Olive
Ref. H44181 Grey
Ref. H44182 Blue
Ref. H44183 Lavender
Ref. H44184 Pink
Ref. H44185 Red

Características: Envase 5 ml.

Ref. H44186 Clear
Ref. H44187 Clear HV

855,90€

70,75€
70,75€
70,75€
70,75€
70,75€
70,75€
70,75€
70,75€
70,75€
70,75€
70,75€
70,75€
70,75€
70,75€
70,75€
70,75€
70,75€
70,75€



Características: Envase 15 ml. Barniz Fotopolimerizable. Simplifica el proceso de acabado proporcionando una superficie brillante e estética en dientes acrílicos, prótesis removible e coronas provisionales.

Ref. 18703 Optiglaze **71,80€**

OPTIGLAZE COLOR es un coating líquido de nano-rellenos fotopolimerizables, listos para usar, que le dan la posibilidad de una manera muy sencilla de añadir color de larga duración a decoloraciones o desgastes e brillo natural a la superficie con una capa fina de 25-50 µm.

Maquilhagem para acrílicos



Acrílicos para ortodontia

PRODUCTO DESTACADO



POLÍMERO ORTODONTIA LEOCRYL

Marca: Leone
Características: 1 kg. Autopolimerizable.
Ref. H02657 Neutro

92,85€



LEOCRYL NEUTRO A

Marca: Leone
Características: Envase de introducción: 60 gr. de polvo neutro + 45 ml. de líquido neutro A

Ref. LI860

49,09€

Acrílicos para ortodontia



MONÓMERO ORTODONTIA LEOCRYL

Marca: Leone
Características: Autopolimerizable. De 0,5 litros.

Ref. H02663 Rosa transparente

39,77€

Ref. H02665 Neutro

39,77€

Acrílicos para ortodontia



LÍQUIDO LEOCRYL ARCOBALENO

Marca: Leone
Características: 250 ml. Autopolimerizable.

Ref. H02671 Rojo

31,77€

Ref. H02673 Violeta

31,77€

Ref. H02679 Amarelo fluorescente

31,77€

Ref. H02681 Verde

31,77€

Ref. H02685 Azul

31,77€

Acrílicos para ortodontia



POLÍMERO ORTHOCRYL

Marca: Dentaurum
Características: Transparente. Acrílico autopolimerizable para construcción de placas de ortodontia en técnica de rociado o modelado.

Ref. H02707 1 kg.

119,66€

Acrílicos para ortodontia



MONÓMERO ORTHOCRYL

Marca: Dentaurum
Características: Transparente. Autopolimerizable con amplio margen de elaboración para fácil construcción de placas ortodónticas.

Ref. H02721 Transparente. 500 ml.

31,20€

Ref. H02722 Transparente. 1000 ml.

48,47€

Ref. H02729 Rosa. Transparente. 500 ml.

33,48€

Acrílicos para ortodontia



CONCENTRADOS DE COLORANTE ORTHOCRYL

Marca: Dentaurum
Características: 100 ml. Para teñido de monómero Orthocryl claro.

Ref. H02737 Rojo

19,81€

Ref. H02741 Azul

19,81€

Acrílicos para ortodontia



TECHNO SIN

Marca: Protechno

Ref. H02774	2 x 500 gr.	100,50€
Ref. H02776	Líquido de 500 ml.	39,10€

Acrílicos para ortodontia



TECHNO SIN TIXO

Marca: Protechno
Características: Resina autopolimerizable, con propiedades tixotrópicas, indicada para trabajos de ortodontia.

Ref. H02770	2 x 500 g	100,50€
Ref. H02771	8 x 500 g	360,00€
Ref. H02772	500 ml	39,10€
Ref. H02773	2000 ml	95,30€

Acrílicos para ortodontia



VERTEX ORTHOPLAST

Marca: Vertex

Ref. H101788	500 gr. polvo.	59,03€
Ref. H101785	1 kg. polvo.	106,01€
Ref. H101792	250 ml. de líquido	35,26€

Resina autopolimerizable para la fabricación de aparatos de ortodontia. Indicada para la técnica del rociado.

Acrílicos para ortodontia



ORTHOSIN UNI

Marca: Schutz

Ref. H02777	Polvo 1 kg. transparente	102,52€
Ref. H02779	Líquido 1 l. transparente	59,22€

Resina autopolimerizable para la confección de aparatos de ortodontia removible. Ventajas: -Para la elaboración con la técnica de rociado de dispersión y del amasado. -El líquido (transparente o rosa transparente) se puede caracterizar de forma personal mediante concentrados de color rojo, azul, amarillo y verde.

Acrílicos para ortodontia



BIOCRYL

Marca: Scheu Dental
Características: Aplicación especial en ortodontia. Se utiliza en el recubrimiento de ganchos y tornillos de expansión al confeccionar placas de ortodontia o retenedores con planchas termoconformables, color transparente.

Ref. H04143	400 gr.	88,05€
Ref. H04144	250 ml.	87,29€

NEW OUTLINE

Características: Material para provisionales de larga duración con alta estética. sistema altamente flexible e versátil, gracias a sus diferentes posibilidades de combinación, para provisionales (desde coronas unitarias hasta restauraciones sobre implantes), mock-ups, onlays e dentaduras secundarias, así como para ampliaciones e reparaciones.

NEW OUTLINE STARTER KIT XS

Contenido:

- 1 x dentina 50 gr: A2 / A3
- 1 x transparente clear 50 gr.
- 1 x valor medio 50 gr.
- 1 x líquido 100 ml.

Ref. H5505

409,72€



NEW OUTLINE DENTIN

Marca: Anaxdent

Contenido: Las cálidas, intensivas dentinas, disponibles en 14 colores diferentes, proporcionan una buena estabilidad del color; también en zonas muy finas. Si se mezcla con Bonding Fluid, este material es ideal para fijar dientes prostéticos. Debido a su excelente homogeneidad e la alta calidad del material, New Outline puede ser fácilmente ajustado e pulido.

Ref. H5507	AB (Bleach) F	100 gr.	93,03€		
Ref. H5509	White	100 gr.	93,03€		
Ref. H5511	A1	100 gr.	93,03€		
Ref. H5513	A2	100 gr.	93,03€		
Ref. H5515	A3	100 gr.	93,03€		
Ref. H5517	A3,5	100 gr.	93,03€		
Ref. H5519	A4	100 gr.	93,03€		
Ref. H5521	B1	100 gr.	93,03€		
Ref. H5523	B2	100 gr.	93,03€		
Ref. H5525	B3	100 gr.	93,03€		
Ref. H5527	B4	100 gr.	93,03€		
Ref. H5529	C2	100 gr.	93,03€		
Ref. H5531	C3	100 gr.	93,03€	Ref. H5539	A2 500 gr. 376,70€
Ref. H5533	D3	100 gr.	93,03€	Ref. H5541	A3 500 gr. 376,70€



NEW OUTLINE COLD LÍQUIDO



NEW OUTLINE INCISALES 100G.

Marca: Anaxdent
 Características: Los incisales dan a las restauraciones un toque natural coordinando su valor e tonalidad.

Ref. H5555	Low Value (Opalescente)	93,03€
Ref. H5557	High Value (Blanquecino)	93,03€
Ref. H5559	Medium Value (Universal)	93,03€

NEW OUTLINE TRANSPARENTE 100G.

Marca: Anaxdent
 Características: Un acrílico provisional transparente, sumamente estable para la creación de superficies naturales.

Ref. H5553	Clear	93,03€
------------	-------	---------------

Acrílicos para coronas e puentes provisionales



NEW OUTLINE LIQUIDO

Marca: Anaxdent
 Características: El líquido para trabajar en frío el polvo New Outline.

Ref. H5563	100 ml.	93,17€
Ref. H5565	250 ml.	168,77€
Ref. H5567	500 ml.	278,82€
Ref. H5569	1000 ml.	436,10€

DESCONTOS POR ESCALÃO

-2%
pedidos superiores a 300€*

-3%
pedidos superiores a 500€*

-5%
pedidos superiores a 1.000€*

EXCLUSIVO LOJA ONLINE

*Descontos acumuláveis às ofertas mensais sobre o PVP.



NEW OUTLINE SKIN PRIMER 10 ML.

Marca: Anaxdent
 Características: Autopolimerizable, compuesto químico para el sellador de superficie Skin Glaze PMMA

Ref. H5571	42,07€
------------	---------------

Os preços indicados são por unidade de produto com exceção das referências identificadas como kits.



NEW OUTLINE SKIN GLAZE 10 ML.

Marca: Anaxdent
 Características: Compuesto fotopolimerizable con base composite, ideal para obtener un hermoso sellado de superficies. Proporciona a la restauración un glaseado brillante. Fácil aplicación, buena polimerización e larga durabilidad.

Ref. H5573 **68,45€**



NEW OUTLINE SEPARADOR 1000 L

marca: Anaxdent
 Características: Nuestro Separador es un aislante de alta calidad para alginatos. El separador aísla toda clase de productos acrílicos e yeso. Viértalo generosamente sobre la superficie de yeso, frótelo con un pincel grande, e limpie el exceso con agua corriente tibia. Una capa de separador muy fina asegura que los dos materiales puedan ser separados fácilmente el uno del otro. De esta manera se consiguen superficies lisas e brillantes.

Ref. H5577 **57,10€**



VISCO III 76G

Marca: Anaxdent
 Características: Bis-acrílico para restauraciones provisionales. Ideal para rebasar piezas hechas en el laboratorio. La baja temperatura de trabajo protege el diente. VISCO III se distingue por su alta resistencia de abrasión e resistencia a la tracción. Sus colores ricos e agradables aseguran resultados muy estéticos. Para conseguir un gran brillo sin pulido, combínelo con Skin Primer e con Skin Glaze de anaxdent. Estética asombrosa e altos valores de resistencia a la tracción. (Incluye 15 cánulas de mezcla)

Ref. H5625	Bleach	110,16€
Ref. H5627	A1	110,16€
Ref. H5629	A2	110,16€

Acrílicos para coronas e puentes provisionales

SR IVOCRON

Marca: Ivoclar
 Características: Material para coronas e puentes a base de metacrilato de metilo.
 Para las técnicas de Ivomat, mufla o autopolimerizable (con líquidos correspondientes).

SR IVOCRON DENTIN/BODY (DENTINA)

Marca: Ivoclar
 Características: 30 gr. Polvo.

Ref. H02793	110/01	Ref. H02813	330/2E
Ref. H02795	120/1A	Ref. H02815	340/3E
Ref. H02797	130/2A	Ref. H02817	410/4A
Ref. H02799	140/1C	Ref. H02819	420/6B
Ref. H02801	210/2B	Ref. H02821	430/4B
Ref. H02803	220/1D	Ref. H02823	440/6C
Ref. H02805	230/1E	Ref. H02825	510/6D
Ref. H02807	240/2C	Ref. H02827	520/4C
Ref. H02809	310/3A	Ref. H02829	530/3C
Ref. H02811	320/5B	Ref. H02831	540/4D

24,75€

24,75€

Características: 100 gr.

Ref. H02835	110/01	Ref. H02855	330/2E
Ref. H02837	120/1A	Ref. H02857	340/3E
Ref. H02839	130/2A	Ref. H02859	410/4A
Ref. H02841	140/1C	Ref. H02861	420/6B
Ref. H02843	210/2B	Ref. H02863	430/4B
Ref. H02845	220/1D	Ref. H02865	440/6C
Ref. H02847	230/1E	Ref. H02867	510/6D
Ref. H02849	240/2C	Ref. H02869	520/4C
Ref. H02851	310/3A	Ref. H02871	530/3C
Ref. H02853	320/5B	Ref. H02873	540/4D

76,70€

76,70€



Acrílicos para coronas e puentes provisionales

SR IVOCRON INCISAL

Marca: Ivoclar
 Características: 30 gr. Polvo.

Ref. H02877	n° 1
Ref. H02879	n° 2
Ref. H02881	n° 3
Ref. H02883	n° 4



24,75€

24,75€

24,75€

24,75€

SR IVOCRON INCISAL

Marca: Ivoclar
 Características: 100 gr. Polvo

Ref. H02887	n° 1
Ref. H02889	n° 2
Ref. H02891	n° 3
Ref. H02893	n° 4

76,70€

76,70€

76,70€

76,70€

Acrílicos para coronas e puentes provisionales



SR IVOCRON GINGIVA (ENCÍA)

Marca: Ivoclar
 Características: Envase polvo 100 gr.

Ref. H99330 Rosa

76,70€

Os preços indicados são por unidade de produto com exceção das referências identificadas como kits).

Acrílicos para coronas e puentes provisionales



SR IVOCRON INTENSIVOS

Marca:	Ivoclar	
Características:	15 gr. Polvo.	
Ref. H99556	1 - Transparente	24,75€
Ref. H02945	2 - Blanco	24,75€
Ref. H02949	4 - Amarillo	24,75€
Ref. H99557	5 - Marrón claro	24,75€
Ref. H02953	6 - Marrón oscuro	24,75€
Ref. H02955	7 - Rosa	24,75€
Ref. H99559	9 - Azul	24,75€

Acrílicos para coronas e puentes provisionales



SR IVOCRON OPAQUER

Marca:	Ivoclar	
Características:	5 gr.	
Ref. H02965	nº 11	20,35€
Ref. H02967	nº 12	20,35€
Ref. H02969	nº 13	20,35€
Ref. H02971	nº 14	20,35€
Ref. H02973	nº 15	20,35€
Ref. H02975	nº 16	20,35€
Ref. H02977	nº 23	20,35€
Ref. H02979	nº 24	20,35€
Ref. H02985	Líquido 30 ml.	28,40€



Acrílicos para coronas e puentes provisionales



SR IVOCRON LÍQUIDOS

Marca:	Ivoclar	
Características:	Para provisionales e reparaciones.	
Ref. H02991	100 ml. Autopolimerizable	95,00€
Ref. H02993	500 ml. Autopolimerizable	310,50€
Ref. H02995	100 ml. Termopolimerizable	95,00€
Ref. H02997	100 ml. Técnica de mufla	95,00€



UNIFAST III

Marca: GC
 Características: Resina acrílica autopolimerizables para provisionales de larga duración. Incorpora la tecnología SURF, una tecnología de procesamiento de polímeros nueva y revolucionaria.

Se garantiza una mezcla sin burbujas e con un color extremadamente homogéneo. Manejo superior tanto para la técnica de pincel como para la de vertido. Propiedad tixotrópica óptima e fluidez controlada. Amplia gama de colores de dentina, esmalte e incisales. Translucidez óptima igual a la de los dientes naturales.

Ref. 46481	Dentina A2, A3 de 35 gr. 42 ml. líquido, Maletín de plástico, Dosificador de polvo e líquido, 5 x discos desechables nº2, Copa de goma, Espátula de plástico e pincel nº10	127,40€
-------------------	--	----------------

Acrílicos para coronas e puentes provisionales

Ref. 8384	Polvo 35 gr. A1	40,55€
Ref. 46482	Polvo 35 gr. A2	40,55€
Ref. 46483	Polvo 35 gr. A3	40,55€
Ref. 99965	Polvo 35 gr. A3,5	40,55€
Ref. 98470	Polvo 35 gr. nº3 Rosa	40,55€
Ref. 8385	Polvo 35 gr. Incisal	40,55€
Ref. 99606	Polvo 100 gr. A1	94,40€
Ref. 98996	Polvo 100 gr. A2	94,40€
Ref. 98997	Polvo 100 gr. A3	94,40€
Ref. 8552	Polvo 100 gr. A3,5	94,40€
Ref. 59459	Polvo 100 gr. B2	94,40€
Ref. 98998	Polvo 300 gr. A2	201,55€
Ref. 98999	Polvo 300 gr. A3	201,55€
Ref. 46484	Líquido 42 ml.	32,45€
Ref. 99000	Líquido 104 ml.	66,95€
Ref. 96991	Líquido 260 ml.	121,45€

Indicaciones:
 - Coronas e puentes provisionales
 - Incrustaciones inlay
 - Reproducciones de encías

- Puentes sobre implantes
 - Obturación de las chimeneas de implantes
 - Reparación de prótesis removibles.
 - Prótesis sobre ataches.



TEMPORARY COLD-V

Marca: Major
 Características: Resina de acrílico de curado en frío autopolimerizable para coronas e puentes provisionales. Polimetilmetacrilato.

TEMPORARY COLD-V DENTINA

Marca:	Major	
Ref. H00400	Frasco 100 gr. Color A2	31,45€
Ref. H00401	Frasco 100 gr. Color A3	31,45€
Ref. H00414	Frasco 100 gr. Color A3,5	31,45€
Ref. H00402	Frasco 100 gr. Color B3	31,45€
Ref. H00403	Frasco 100 gr. Color C2	31,45€
Ref. H00404	Frasco 100 gr. Color D3	31,45€
Ref. H00406	Frasco Incisal Universal 100 gr.	31,45€
Ref. H00408	Envase 500 gr. Color A2	126,00€
Ref. H00409	Envase 500 gr. Color A3	126,00€

TEMPORARY COLD-V LÍQUIDO

Características:		
Ref. H00413	100 ml.	25,36€
Ref. H00415	500 ml.	82,48€

Resina de acrílico de curado en frío autopolimerizable para coronas e puentes provisionales. Polimetilmetacrilato.

- Construcción de coronas e puentes provisionales.
- Corona de modelado de inmediato.
- Adecuada para la técnica de vertido.
- Adecuada para reparar rápidamente las coronas de acrílico e puentes.



RESINA BLANCA C&B

Marca:	Sintodent	
Ref. 83192	Sintodent Resina Blanca C&B Kit: 4 colores (A2,A3,5,C2 e Incisal) x 50 gr. + 125 ml monómero.	110,75€
Ref. 83193	Sintodent Monómero C&B (125 ml.)	35,70€
Ref. 83212	Sintodent Resina C&B A1 (100 gr.)	44,35€
Ref. 83213	Sintodent Resina C&B A2 (100 gr.)	44,35€
Ref. 83214	Sintodent Resina C&B A3 (100 gr.)	44,35€
Ref. 83215	Sintodent Resina C&B A3,5 (100 gr.)	44,35€
Ref. 83216	Sintodent Resina C&B B3 (100 gr.)	44,35€
Ref. 83217	Sintodent Resina C&B B4 (100 gr.)	44,35€
Ref. 83218	Sintodent Resina C&B C2 (100 gr.)	44,35€
Ref. 83219	Sintodent Resina C&B D3 (100 gr.)	44,35€
Ref. 83223	Sintodent Resina C&B COLOR INCISAL (100 gr.)	44,35€

Resina para realizar e rebasar puentes e coronas provisionales **resistentes a la colonización bacteriana, citotoxicidad grado cero.**

• Resistente al ataque bacteriano:

- Retire el provisional e no encontrara tejido edematoso e sangrante.
- Haga una impresión de precisión en los tejidos sanos que corresponda a la situación anatómica real del paciente.
- Permita que el técnico pueda trabajar una impresión que haga posible la realización de un definitivo anatómico.
- Reduce drásticamente los puntos de contacto previo, los cuellos que comprimen, las retracciones gingivales e la acumulación de placa.
- Elimina problemas de halitosis.
- En implantología, se reduce en gran medida los casos de peri-implantitis.
- **Resistencia de carga 404,2 ± 22,0 Mpa - Elasticidad 67,5 ± 15,3 Mpa**
- Drástica reducción de fracturas de los provisionales.
- Reduce el deterioro e desgaste del provisional evitando la posible extrusión de los antagonistas.
- En implantología, el provisional se mantiene estable durante mucho tiempo en la delicada fase de carga.



MEDIDOR

Marca: Leone
Características: 1 ud.

Ref. H03111 Grande **4,48€**

Ref. H03113 Pequeño **4,48€**

DOSIFICADOR

Características: 1 ud. Para resina ortodóntica en técnica de sal e pimienta.

Ref. H03117 de polvo resina ortodontia **8,23€**

Ref. H03119 de monómero ortodontia **8,23€**

BOQUILLA PARA POLVO/LÍQUIDO

Características: 1 ud.

Ref. H03123 **5,61€**

AGUJA PARA LÍQUIDO

Características: 1 ud.

Ref. H03125 **3,45€**

EMBUDOS

Características: 1 ud.

Ref. H03131 Para polvo acrílico **3,90€**

Ref. H03133 Para monómeros **6,40€**

Dosificadores



VASITOS DE MEZCLA GRADUADOS

Marca: Larident
Características: Vasitos graduados. 100 uds.

Ref. 6861 **8,72€**

Y autoclavables. Marcas desde 2,5 cc. a 30 cc. Envase de 100 uds.



SIGA-NOS

Fique a par das
nossas **promoções**
e **novidades**



Os preços indicados são por unidade de produto com exceção das referências identificadas como kits).



Tacitas de silicone e dappens

TAZA DE SILICONE PARA MEZCLA

Marca: Proclonic

Desde

7,14€

1 ud.

Ref. H21048	50 ml.	8,71€
Ref. H21049	95 ml.	12,00€
Ref. H21047	30 ml.	7,14€



Tacitas de silicone e dappens



TACITA DE SILICONE TRANSPARENTE

Marca: Mestra
Características: Para la mezcla de cementos, resinas acrílicas, etc.

Ref. H100384	50 mm. Ø, 50 mm. Alto, 40 cc. sin tapa	12,79€
Ref. H03095	28 mm. Ø, 27 mm. Alto, 8 cc.	5,34€
Ref. H03097	34 mm. Ø, 32 mm. Alto, 13 cc.	7,21€
Ref. H03099	50 mm. Ø, 50 mm. Alto, 40 cc. con tapa	18,15€
Ref. H03101	70 mm. Ø, 60 mm. Alto, 85 cc. con tapa	20,39€

Tacitas de silicone e dappens



DAPPEN DE CRISTAL

Marca: Dentaflux

Ref. 2086T	Transparente	3,69€
Ref. 2086M	Ámbar	3,69€
Ref. 2086V	Verde	3,69€
Ref. 2086A	Azul	3,69€

Tacitas de silicone e dappens



TAZAS DE SILICONE

Marca: Larident
Características: Tazas de silicone para resinas con ventosa en la base (5 ml.) 2 uds.

Ref. 6863	5,43€
------------------	--------------

Tacitas de silicone e dappens



TAZAS DE SILICONE

Marca: Larident
Características: Tazas de silicone para resinas con ventosa en la base (15 ml.) 2 uds.

Ref. 6864	6,29€
------------------	--------------

00 9

proclinic

- 1 Modelierschwachs rosa
- 2 Cera rosa de modelat
- 3 Cere la modelat rosa
- 4 Cera rosa de modelare
- 5 Rotivny weak modelivni
- 6 Cera rosa de modelat

Universal Standard 100000

3Mera



Vivodent 5P3

7

Dentes acrílicos

Dentes acrílicos Artic	319
Dentes acrílicos SR-Orthotyp Chromascop	297
Dentes acrílicos SR-Vivodent Chromascop	292
Dentes Cross Linked 2	325
Dentes Delara	308
Dentes Ivostar	302
Dentes Ivostar A-D	306
Dentes Ivostar/Chromascop	304
Dentes Kulzer Mondial	327
Dentes Kulzer Premium	328
Dentes MFT Vita	298
Dentes Phonares II	284
Dentes Tribos	312
Dentes Vivodent S PE	288
Guía de colores	329
Molares Gnathostar A-D	307
Molares Gnathostar/Chromascop	305

DENTES PHONARES II

Marca: Ivoclar

Características: Con el exclusivo diseño de configuración y ajuste, las líneas de dientes SR Phonares II marcan nuevos estándares de funcionalidad y estética. Los últimos avances científicos han sido implementados en el desarrollo de SR Phonares II para satisfacer los requisitos más específicos de los clientes. Los colores de los dientes Phonares II están óptimamente coordinados con la guía de color A-D, incluyendo 16 colores más los innovadores 4 colores bleach, ampliando la gama de indicaciones y asegurando el máximo nivel de exactitud de color en la comunicación entre el técnico y el odontólogo. SR Phonares II está compuesto por avanzados materiales y las 22 formas anteriores han sido ampliadas para incluir dos nuevas formas inferiores, la L54 y la L55. De tal manera que los usuarios cuentan con el óptimo apoyo para la creación de restauraciones estéticas de aspecto natural. El diseño de las formas de Phonares II permite un cierre interdental y recalca la "estética blanca" de las reconstrucciones, dándole al paciente la sensación de tener dientes naturales.



- **Gran resistencia a la abrasión y al impacto.**
- **Formas estéticas y naturales** basadas en un diseño teniendo en cuenta las características relacionadas con la edad y el tipo de paciente.
- La línea de dientes posteriores está disponible en dos diferentes tipos de oclusión: oclusión convencional y oclusión lingualizada.
- Las dimensiones de la superficie basal están especialmente reducidas, ahorrando tiempo y permitiendo procesos eficientes.
- La ancha base de los dientes aumenta el nivel de la "estética blanca", como componentes de reconstrucción cubriendo los muñones con más eficacia.
- **Dos nuevas formas anteriores inferiores.**
- 16 colores A-D y 4 colores Bleach.

DIENTES ANTERIORES SR PHONARES' II



DIENTES ANTERIORES SR PHONARES' II



DIENTES POSTERIORES

SR **PHONARES® II**
Typ

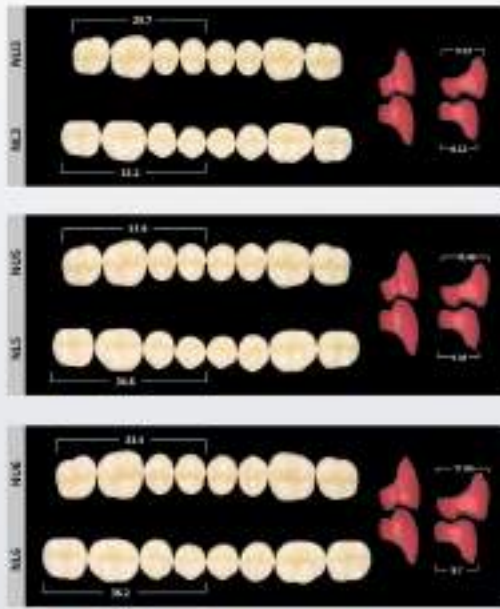

DENTES PHONARES II

Marca: Ivoclar

Tabla de combinación

		SR PHONARES® II		SR PHONARES® II <i>Typ</i>
		upper	lower	
Pequeno	soft (suave)	S61	L50, L51	NU3 / NL3
		S71	L50, L51	NU3 / NL3, NU5 / NL5
		S81	L50, L51	NU3 / NL3
	bold (marcado)	B61	L50, L51	NU3 / NL3
		B71	L50, L51	NU3 / NL3, NU5 / NL5
		B81	L50, L51	NU3 / NL3
Mediano	soft (suave)	S62	L52, L53	NU3 / NL3, NU5 / NL5
		S72	L52, L53	NU5 / NL5
		S82	L52, L53	NU5 / NL5
	bold (marcado)	B62	L52, L53	NU3 / NL3, NU5 / NL5
		B72	L52, L53	NU3 / NL3, NU5 / NL5
		B82	L52, L53	NU3 / NL3, NU5 / NL5
Grande	soft (suave)	S63	L54, L55	NU5 / NL5
		S73	L54, L55	NU5 / NL5, NU6 / NL6
		S83	L54, L55	NU5 / NL5, NU6 / NL6
	bold (marcado)	B63	L54, L55	NU6 / NL6
		B73	L54, L55	NU6 / NL6
		B83	L54, L55	NU5 / NL5, NU6 / NL6

SR **PHONARES® II**
Lingual

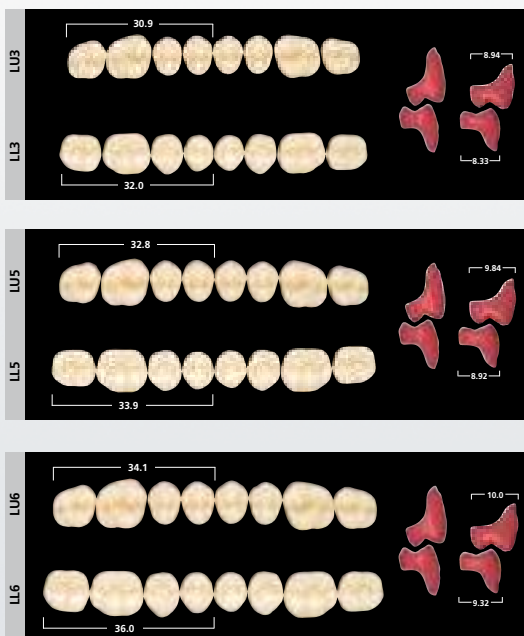

DENTES PHONARES II SUPERIORES

Marca: Ivoclar

Características: Con el exclusivo diseño de configuración y ajuste, las líneas de dientes SR Phonares II marcan nuevos estándares de funcionalidad y estética. Los últimos avances científicos han sido implementados en el desarrollo de SR Phonares II para satisfacer los requisitos más específicos de los clientes. Los colores de los dientes Phonares II están óptimamente coordinados con la guía de color A-D, incluyendo 16 colores más los innovadores 4 colores bleach, ampliando la gama de indicaciones y asegurando el máximo nivel de exactitud de color en la comunicación entre el Técnico y el Odontólogo. SR Phonares II está compuesto por avanzados materiales y las 22 formas anteriores han sido ampliadas para incluir dos nuevas formas inferiores, la L54 y la L55. De tal manera que los usuarios cuentan con el óptimo apoyo para la creación de restauraciones estéticas de aspecto natural. El diseño de las formas de Phonares II permite un cierre interdental y recalca la “estética blanca” de las reconstrucciones, dándole al paciente la sensación de tener dientes naturales.



FORMA	S61	S62	S63	S71	S72	S73	S81	S82	S83	B61	B62	B63	B71	B72	B73	B81	B82	B83
color BL1	HSS61BL1	HSS62BL1	HSS63BL1	HSS71BL1	HSS72BL1	HSS73BL1	HSS81BL1	HSS82BL1	HSS83BL1	HSB61BL1	HSB62BL1	HSB63BL1	HSB71BL1	HSB72BL1	HSB73BL1	HSB81BL1	HSB82BL1	HSB83BL1
color BL2	HSS61BL2	HSS62BL2	HSS63BL2	HSS71BL2	HSS72BL2	HSS73BL2	HSS81BL2	HSS82BL2	HSS83BL2	HSB61BL2	HSB62BL2	HSB63BL2	HSB71BL2	HSB72BL2	HSB73BL2	HSB81BL2	HSB82BL2	HSB83BL2
color BL3	HSS61BL3	HSS62BL3	HSS63BL3	HSS71BL3	HSS72BL3	HSS73BL3	HSS81BL3	HSS82BL3	HSS83BL3	HSB61BL3	HSB62BL3	HSB63BL3	HSB71BL3	HSB72BL3	HSB73BL3	HSB81BL3	HSB82BL3	HSB83BL3
color BL4	HSS61BL4	HSS62BL4	HSS63BL4	HSS71BL4	HSS72BL4	HSS73BL4	HSS81BL4	HSS82BL4	HSS83BL4	HSB61BL4	HSB62BL4	HSB63BL4	HSB71BL4	HSB72BL4	HSB73BL4	HSB81BL4	HSB82BL4	HSB83BL4
color A1	HSS61A1	HSS62A1	HSS63A1	HSS71A1	HSS72A1	HSS73A1	HSS81A1	HSS82A1	HSS83A1	HSB61A1	HSB62A1	HSB63A1	HSB71A1	HSB72A1	HSB73A1	HSB81A1	HSB82A1	HSB83A1
color A2	HSS61A2	HSS62A2	HSS63A2	HSS71A2	HSS72A2	HSS73A2	HSS81A2	HSS82A2	HSS83A2	HSB61A2	HSB62A2	HSB63A2	HSB71A2	HSB72A2	HSB73A2	HSB81A2	HSB82A2	HSB83A2
color A3	HSS61A3	HSS62A3	HSS63A3	HSS71A3	HSS72A3	HSS73A3	HSS81A3	HSS82A3	HSS83A3	HSB61A3	HSB62A3	HSB63A3	HSB71A3	HSB72A3	HSB73A3	HSB81A3	HSB82A3	HSB83A3
color A3.5	HSS61A35	HSS62A35	HSS63A35	HSS71A35	HSS72A35	HSS73A35	HSS81A35	HSS82A35	HSS83A35	HSB61A35	HSB62A35	HSB63A35	HSB71A35	HSB72A35	HSB73A35	HSB81A35	HSB82A35	HSB83A35
color A4	HSS61A4	HSS62A4	HSS63A4	HSS71A4	HSS72A4	HSS73A4	HSS81A4	HSS82A4	HSS83A4	HSB61A4	HSB62A4	HSB63A4	HSB71A4	HSB72A4	HSB73A4	HSB81A4	HSB82A4	HSB83A4
color B1	HSS61B1	HSS62B1	HSS63B1	HSS71B1	HSS72B1	HSS73B1	HSS81B1	HSS82B1	HSS83B1	HSB61B1	HSB62B1	HSB63B1	HSB71B1	HSB72B1	HSB73B1	HSB81B1	HSB82B1	HSB83B1
color B2	HSS61B2	HSS62B2	HSS63B2	HSS71B2	HSS72B2	HSS73B2	HSS81B2	HSS82B2	HSS83B2	HSB61B2	HSB62B2	HSB63B2	HSB71B2	HSB72B2	HSB73B2	HSB81B2	HSB82B2	HSB83B2
color B3	HSS61B3	HSS62B3	HSS63B3	HSS71B3	HSS72B3	HSS73B3	HSS81B3	HSS82B3	HSS83B3	HSB61B3	HSB62B3	HSB63B3	HSB71B3	HSB72B3	HSB73B3	HSB81B3	HSB82B3	HSB83B3
color B4	HSS61B4	HSS62B4	HSS63B4	HSS71B4	HSS72B4	HSS73B4	HSS81B4	HSS82B4	HSS83B4	HSB61B4	HSB62B4	HSB63B4	HSB71B4	HSB72B4	HSB73B4	HSB81B4	HSB82B4	HSB83B4
color C1	HSS61C1	HSS62C1	HSS63C1	HSS71C1	HSS72C1	HSS73C1	HSS81C1	HSS82C1	HSS83C1	HSB61C1	HSB62C1	HSB63C1	HSB71C1	HSB72C1	HSB73C1	HSB81C1	HSB82C1	HSB83C1
color C2	HSS61C2	HSS62C2	HSS63C2	HSS71C2	HSS72C2	HSS73C2	HSS81C2	HSS82C2	HSS83C2	HSB61C2	HSB62C2	HSB63C2	HSB71C2	HSB72C2	HSB73C2	HSB81C2	HSB82C2	HSB83C2
color C3	HSS61C3	HSS62C3	HSS63C3	HSS71C3	HSS72C3	HSS73C3	HSS81C3	HSS82C3	HSS83C3	HSB61C3	HSB62C3	HSB63C3	HSB71C3	HSB72C3	HSB73C3	HSB81C3	HSB82C3	HSB83C3
color C4	HSS61C4	HSS62C4	HSS63C4	HSS71C4	HSS72C4	HSS73C4	HSS81C4	HSS82C4	HSS83C4	HSB61C4	HSB62C4	HSB63C4	HSB71C4	HSB72C4	HSB73C4	HSB81C4	HSB82C4	HSB83C4
color D2	HSS61D2	HSS62D2	HSS63D2	HSS71D2	HSS72D2	HSS73D2	HSS81D2	HSS82D2	HSS83D2	HSB61D2	HSB62D2	HSB63D2	HSB71D2	HSB72D2	HSB73D2	HSB81D2	HSB82D2	HSB83D2
color D3	HSS61D3	HSS62D3	HSS63D3	HSS71D3	HSS72D3	HSS73D3	HSS81D3	HSS82D3	HSS83D3	HSB61D3	HSB62D3	HSB63D3	HSB71D3	HSB72D3	HSB73D3	HSB81D3	HSB82D3	HSB83D3
color D4	HSS61D4	HSS62D4	HSS63D4	HSS71D4	HSS72D4	HSS73D4	HSS81D4	HSS82D4	HSS83D4	HSB61D4	HSB62D4	HSB63D4	HSB71D4	HSB72D4	HSB73D4	HSB81D4	HSB82D4	HSB83D4

precio: 44,80€/ud.

DENTES ANTERIORES INFERIORES

Marca: Ivoclar

44,80€/ud.



MOLARES INFERIORES

Marca: Ivoclar

35,35€/ud.



MOLARES SUPERIORES

Marca: Ivoclar

Dentes Phonares II
35,35€/ud.



FORMA	L50	L51	L52	L53	L54	L55
color BL1	HSL50BL1	HSL51BL1	HSL52BL1	HSL53BL1	HSL54BL1	HSL55BL1
color BL2	HSL50BL2	HSL51BL2	HSL52BL2	HSL53BL2	HSL54BL2	HSL55BL2
color BL3	HSL50BL3	HSL51BL3	HSL52BL3	HSL53BL3	HSL54BL3	HSL55BL3
color BL4	HSL50BL4	HSL51BL4	HSL52BL4	HSL53BL4	HSL54BL4	HSL55BL4
color A1	HSL50A1	HSL51A1	HSL52A1	HSL53A1	HSL54A1	HSL55A1
color A2	HSL50A2	HSL51A2	HSL52A2	HSL53A2	HSL54A2	HSL55A2
color A3	HSL50A3	HSL51A3	HSL52A3	HSL53A3	HSL54A3	HSL55A3
color A3.5	HSL50A35	HSL51A35	HSL52A35	HSL53A35	HSL54A35	HSL55A35
color A4	HSL50A4	HSL51A4	HSL52A4	HSL53A4	HSL54A4	HSL55A4
color B1	HSL50B1	HSL51B1	HSL52B1	HSL53B1	HSL54B1	HSL55B1
color B2	HSL50B2	HSL51B2	HSL52B2	HSL53B2	HSL54B2	HSL55B2
color B3	HSL50B3	HSL51B3	HSL52B3	HSL53B3	HSL54B3	HSL55B3
color B4	HSL50B4	HSL51B4	HSL52B4	HSL53B4	HSL54B4	HSL55B4
color C1	HSL50C1	HSL51C1	HSL52C1	HSL53C1	HSL54C1	HSL55C1
color C2	HSL50C2	HSL51C2	HSL52C2	HSL53C2	HSL54C2	HSL55C2
color C3	HSL50C3	HSL51C3	HSL52C3	HSL53C3	HSL54C3	HSL55C3
color C4	HSL50C4	HSL51C4	HSL52C4	HSL53C4	HSL54C4	HSL55C4
color D2	HSL50D2	HSL51D2	HSL52D2	HSL53D2	HSL54D2	HSL55D2
color D3	HSL50D3	HSL51D3	HSL52D3	HSL53D3	HSL54D3	HSL55D3
color D4	HSL50D4	HSL51D4	HSL52D4	HSL53D4	HSL54D4	HSL55D4

FORMA	NL3	NL5	NL6
color BL1	HSNL3BL1	HSNL5BL1	HSNL6BL1
color BL2	HSNL3BL2	HSNL5BL2	HSNL6BL2
color BL3	HSNL3BL3	HSNL5BL3	HSNL6BL3
color BL4	HSNL3BL4	HSNL5BL4	HSNL6BL4
color A1	HSNL3A1	HSNL5A1	HSNL6A1
color A2	HSNL3A2	HSNL5A2	HSNL6A2
color A3	HSNL3A3	HSNL5A3	HSNL6A3
color A3.5	HSNL3A35	HSNL5A35	HSNL6A35
color A4	HSNL3A4	HSNL5A4	HSNL6A4
color B1	HSNL3B1	HSNL5B1	HSNL6B1
color B2	HSNL3B2	HSNL5B2	HSNL6B2
color B3	HSNL3B3	HSNL5B3	HSNL6B3
color B4	HSNL3B4	HSNL5B4	HSNL6B4
color C1	HSNL3C1	HSNL5C1	HSNL6C1
color C2	HSNL3C2	HSNL5C2	HSNL6C2
color C3	HSNL3C3	HSNL5C3	HSNL6C3
color C4	HSNL3C4	HSNL5C4	HSNL6C4
color D2	HSNL3D2	HSNL5D2	HSNL6D2
color D3	HSNL3D3	HSNL5D3	HSNL6D3
color D4	HSNL3D4	HSNL5D4	HSNL6D4

FORMA	NU3	NU5	NU6
color BL1	HSNU3BL1	HSNU5BL1	HSNU6BL1
color BL2	HSNU3BL2	HSNU5BL2	HSNU6BL2
color BL3	HSNU3BL3	HSNU5BL3	HSNU6BL3
color BL4	HSNU3BL4	HSNU5BL4	HSNU6BL4
color A1	HSNU3A1	HSNU5A1	HSNU6A1
color A2	HSNU3A2	HSNU5A2	HSNU6A2
color A3	HSNU3A3	HSNU5A3	HSNU6A3
color A3.5	HSNU3A35	HSNU5A35	HSNU6A35
color A4	HSNU3A4	HSNU5A4	HSNU6A4
color B1	HSNU3B1	HSNU5B1	HSNU6B1
color B2	HSNU3B2	HSNU5B2	HSNU6B2
color B3	HSNU3B3	HSNU5B3	HSNU6B3
color B4	HSNU3B4	HSNU5B4	HSNU6B4
color C1	HSNU3C1	HSNU5C1	HSNU6C1
color C2	HSNU3C2	HSNU5C2	HSNU6C2
color C3	HSNU3C3	HSNU5C3	HSNU6C3
color C4	HSNU3C4	HSNU5C4	HSNU6C4
color D2	HSNU3D2	HSNU5D2	HSNU6D2
color D3	HSNU3D3	HSNU5D3	HSNU6D3
color D4	HSNU3D4	HSNU5D4	HSNU6D4

MOLARES LINGUALES SUPERIORES

Marca: Ivoclar

35,35€/ud.

FORMA	LU3	LU5	LU6
color BL1	HSLU3BL1	HSLU5BL1	HSLU6BL1
color BL2	HSLU3BL2	HSLU5BL2	HSLU6BL2
color BL3	HSLU3BL3	HSLU5BL3	HSLU6BL3
color BL4	HSLU3BL4	HSLU5BL4	HSLU6BL4
color A1	HSLU3A1	HSLU5A1	HSLU6A1
color A2	HSLU3A2	HSLU5A2	HSLU6A2
color A3	HSLU3A3	HSLU5A3	HSLU6A3
color A3.5	HSLU3A35	HSLU5A35	HSLU6A35
color A4	HSLU3A4	HSLU5A4	HSLU6A4
color B1	HSLU3B1	HSLU5B1	HSLU6B1
color B2	HSLU3B2	HSLU5B2	HSLU6B2
color B3	HSLU3B3	HSLU5B3	HSLU6B3
color B4	HSLU3B4	HSLU5B4	HSLU6B4
color C1	HSLU3C1	HSLU5C1	HSLU6C1
color C2	HSLU3C2	HSLU5C2	HSLU6C2
color C3	HSLU3C3	HSLU5C3	HSLU6C3
color C4	HSLU3C4	HSLU5C4	HSLU6C4
color D2	HSLU3D2	HSLU5D2	HSLU6D2
color D3	HSLU3D3	HSLU5D3	HSLU6D3
color D4	HSLU3D4	HSLU5D4	HSLU6D4

MOLARES LINGUALES INFERIORES

Marca: Ivoclar

35,35€/ud.

FORMA	LL3	LL5	LL6
color BL1	HSLL3BL1	HSLL5BL1	HSLL6BL1
color BL2	HSLL3BL2	HSLL5BL2	HSLL6BL2
color BL3	HSLL3BL3	HSLL5BL3	HSLL6BL3
color BL4	HSLL3BL4	HSLL5BL4	HSLL6BL4
color A1	HSLL3A1	HSLL5A1	HSLL6A1
color A2	HSLL3A2	HSLL5A2	HSLL6A2
color A3	HSLL3A3	HSLL5A3	HSLL6A3
color A3.5	HSLL3A35	HSLL5A35	HSLL6A35
color A4	HSLL3A4	HSLL5A4	HSLL6A4
color B1	HSLL3B1	HSLL5B1	HSLL6B1
color B2	HSLL3B2	HSLL5B2	HSLL6B2
color B3	HSLL3B3	HSLL5B3	HSLL6B3
color B4	HSLL3B4	HSLL5B4	HSLL6B4
color C1	HSLL3C1	HSLL5C1	HSLL6C1
color C2	HSLL3C2	HSLL5C2	HSLL6C2
color C3	HSLL3C3	HSLL5C3	HSLL6C3
color C4	HSLL3C4	HSLL5C4	HSLL6C4
color D2	HSLL3D2	HSLL5D2	HSLL6D2
color D3	HSLL3D3	HSLL5D3	HSLL6D3
color D4	HSLL3D4	HSLL5D4	HSLL6D4

DENTES VIVODENT'S PE

Marca: Ivoclar

PEQUENO

SR Vivodent® S PE | SR Vivodent® S DCL

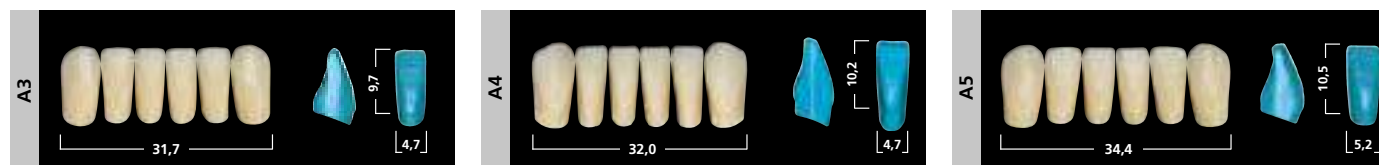

SR Orthotyp® S PE | SR Orthotyp® S DCL



DENTES VIVODENT S PE

Marca: Ivoclar

MEDIANO

° S PE | SR Vivodent® S DCL

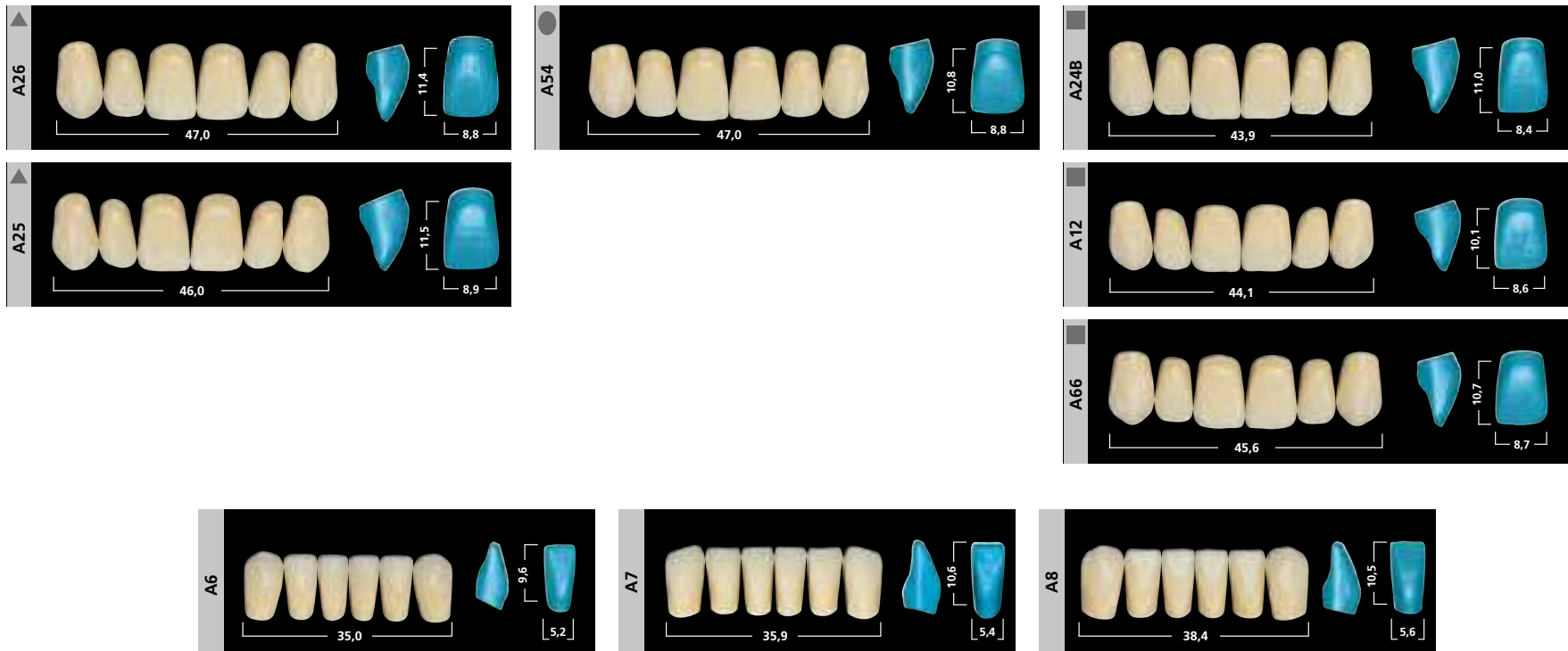

SR Orthotyp® S PE | SR Orthotyp® S DCL

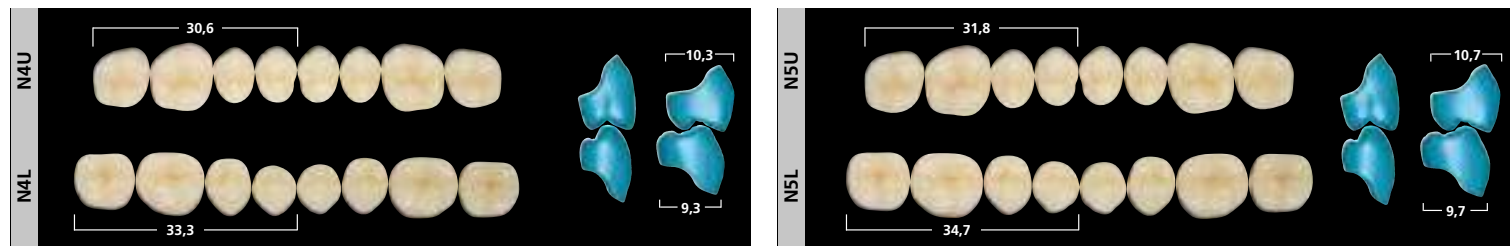

DENTES VIVODENT S PE

Marca: Ivoclar

GRANDE

° S PE | SR Vivodent® S DCL

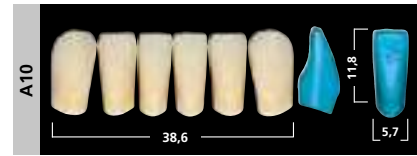
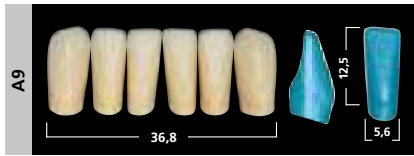
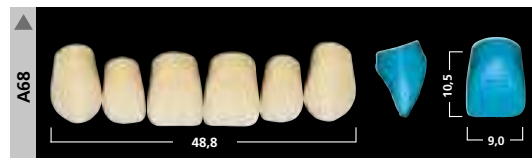
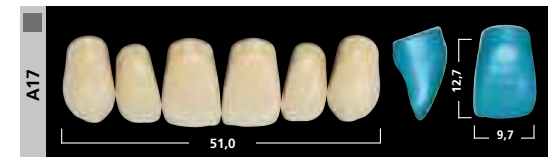
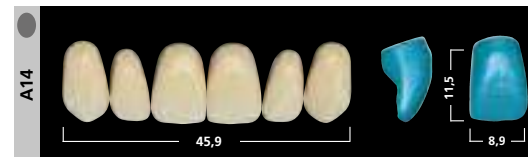
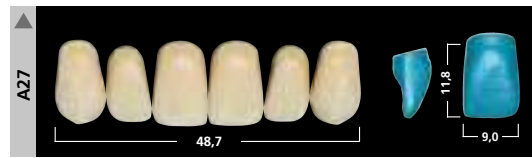

SR Orthotyp® S PE | SR Orthotyp® S DCL



TABLA DE COMBINACIÓN

	SR Vivodent® S PE S DCL Anteriores		SR Orthotyp® S PE S DCL (22°) Posteriores
	Superiores	Inferiores	Superiores/inferiores
PEQUEÑO	▲	A22 A42	A3, A4, A5 A3, A4, A5
	●	A44	A3, A4, A5
	■	A11 A13	A3, A4, A5 A3, A4, A5, A6
			N3U/N3L, N4U/N4L N3U/N3L, N4U/N4L
MEDIANO	▲	A25 A26	A6, A7, A8 A7, A8
	●	A54	A7, A8
	■	A12 A24B A66	A6, A7, A8 A6, A7, A8 A6, A7, A8
			N4U/N4L, N5U/N5L N4U/N4L, N5U/N5L
			N4U/N4L, N5U/N5L N4U/N4L, N5U/N5L N4U/N4L, N5U/N5L
GRANDE	▲	A27 A68	A9, A10 A9, A10
	●	A14	A8, A9
	■	A15 A17	A10 A9, A10
			N5U/N5L, N6U/N6L N5U/N5L, N6U/N6L
			N5U/N5L, N6U/N6L N5U/N5L, N6U/N6L N5U/N5L, N6U/N6L

Esta tabla de combinación se recomienda como pauta. En caso de condiciones anatómicas particulares, son posibles las desviaciones.

DENTES ANTERIORES SUPERIORES S PE

Marca: Ivoclar **28,70€/ud.**

COLOR	0I	IA	IC	ID	IE	2A	2B	2C	2E	3A	3C	3E	4A	4B	4C	4D	5B	6B	6C	6D	
FORMA																					
A11	HVA110I	HVA121A	HVA111C	HVA111D	HVA111E	HVA112A	HVA112B	HVA112C	HVA112E	HVA113A	HVA113C	HVA113E	HVA114A	HVA114B	HVA114C	HVA114D	HVA115B	HVA116B	HVA116C	HVA116D	
A12	HVA120I	HVA121A	HVA121C	HVA121D	HVA121E	HVA122A	HVA122B	HVA122C	HVA122E	HVA123A	HVA123C	HVA123E	HVA124A	HVA124B	HVA124C	HVA124D	HVA125B	HVA126B	HVA126C	HVA126D	
A13	HVA130I	HVA131A	HVA131C	HVA131D	HVA131E	HVA132A	HVA132B	HVA132C	HVA132E	HVA133A	HVA133C	HVA133E	HVA134A	HVA134B	HVA134C	HVA134D	HVA135B	HVA136B	HVA136C	HVA136D	
A14	HVA140I	HVA141A	HVA141C	HVA141D	HVA141E	HVA142A	HVA142B	HVA142C	HVA142E	HVA143A	HVA143C	HVA143E	HVA144A	HVA144B	HVA144C	HVA144D	HVA145B	HVA146B	HVA146C	HVA146D	
A15	HVA150I	HVA151A	HVA151C	HVA151D	HVA151E	HVA152A	HVA152B	HVA152C	HVA152E	HVA153A	HVA153C	HVA153E	HVA154A	HVA154B	HVA154C	HVA154D	HVA155B	HVA156B	HVA156C	HVA156D	
A17	HVA170I	HVA171A	HVA171C	HVA171D	HVA171E	HVA172A	HVA172B	HVA172C	HVA172E	HVA173A	HVA173C	HVA173E	HVA174A	HVA174B	HVA174C	HVA174D	HVA175B	HVA176B	HVA176C	HVA176D	
A22	HVA220I	HVA221A	HVA221C	HVA221D	HVA221E	HVA222A	HVA222B	HVA222C	HVA222E	HVA223A	HVA223C	HVA223E	HVA224A	HVA224B	HVA224C	HVA224D	HVA225B	HVA226B	HVA226C	HVA226D	
A24B	HVA24B0I	HVA24B1A	HVA24B1C	HVA24B1D	HVA24B1E	HVA24B2A	HVA24B2B	HVA24B2C	HVA24B2E	HVA24B3A	HVA24B3C	HVA24B3E	HVA24B4A	HVA24B4B	HVA24B4C	HVA24B4D	HVA24B5B	HVA24B6B	HVA24B6C	HVA24B6D	
A25	HVA250I	HVA251A	HVA251C	HVA251D	HVA251E	HVA252A	HVA252B	HVA252C	HVA252E	HVA253A	HVA253C	HVA253E	HVA254A	HVA254B	HVA254C	HVA254D	HVA255B	HVA256B	HVA256C	HVA256D	
A26	HVA260I	HVA261A	HVA261C	HVA261D	HVA261E	HVA262A	HVA262B	HVA262C	HVA262E	HVA263A	HVA263C	HVA263E	HVA264A	HVA264B	HVA264C	HVA264D	HVA265B	HVA266B	HVA266C	HVA266D	
A27	HVA270I	HVA271A	HVA271C	HVA271D	HVA271E	HVA272A	HVA272B	HVA272C	HVA272E	HVA273A	HVA273C	HVA273E	HVA274A	HVA274B	HVA274C	HVA274D	HVA275B	HVA276B	HVA276C	HVA276D	
A44	HVA440I	HVA441A	HVA441C	HVA441D	HVA441E	HVA442A	HVA442B	HVA442C	HVA442E	HVA443A	HVA443C	HVA443E	HVA444A	HVA444B	HVA444C	HVA444D	HVA445B	HVA446B	HVA446C	HVA446D	
A54	HVA540I	HVA541A	HVA541C	HVA541D	HVA541E	HVA542A	HVA542B	HVA542C	HVA542E	HVA543A	HVA543C	HVA543E	HVA544A	HVA544B	HVA544C	HVA544D	HVA545B	HVA546B	HVA546C	HVA546D	
A66	HVA660I	HVA661A	HVA661C	HVA661D	HVA661E	HVA662A	HVA662B	HVA662C	HVA662E	HVA663A	HVA663C	HVA663E	HVA664A	HVA664B	HVA664C	HVA664D	HVA665B	HVA666B	HVA666C	HVA666D	
A68	HVA680I	HVA681A	HVA681C	HVA681D	HVA681E	HVA682A	HVA682B	HVA682C	HVA682E	HVA683A	HVA683C	HVA683E	HVA684A	HVA684B	HVA684C	HVA684D	HVA685B	HVA686B	HVA686C	HVA686D	

DENTES ANTERIORES INFERIORES S PE

Marca: Ivoclar **28,70€/ud.**

COLOR	0I	IA	IC	ID	IE	2A	2B	2C	2E	3A	3C	3E	4A	4B	4C	4D	5B	6B	6C	6D	
FORMA																					
A3	HVA30I	HVA31A	HVA31C	HVA31D	HVA31E	HVA32A	HVA32B	HVA32C	HVA32E	HVA33A	HVA33C	HVA33E	HVA34A	HVA34B	HVA34C	HVA34D	HVA35B	HVA36B	HVA36C	HVA36D	
A4	HVA40I	HVA41A	HVA41C	HVA41D	HVA41E	HVA42A	HVA42B	HVA42C	HVA42E	HVA43A	HVA43C	HVA43E	HVA44A	HVA44B	HVA44C	HVA44D	HVA45B	HVA46B	HVA46C	HVA46D	
A5	HVA50I	HVA51A	HVA51C	HVA51D	HVA51E	HVA52A	HVA52B	HVA52C	HVA52E	HVA53A	HVA53C	HVA53E	HVA54A	HVA54B	HVA54C	HVA54D	HVA55B	HVA56B	HVA56C	HVA56D	
A6	HVA60I	HVA61A	HVA61C	HVA61D	HVA61E	HVA62A	HVA62B	HVA62C	HVA62E	HVA63A	HVA63C	HVA63E	HVA64A	HVA64B	HVA64C	HVA64D	HVA65B	HVA66B	HVA66C	HVA66D	
A7	HVA70I	HVA71A	HVA71C	HVA71D	HVA71E	HVA72A	HVA72B	HVA72C	HVA72E	HVA73A	HVA73C	HVA73E	HVA74A	HVA74B	HVA74C	HVA74D	HVA75B	HVA76B	HVA76C	HVA76D	
A8	HVA80I	HVA81A	HVA81C	HVA81D	HVA81E	HVA82A	HVA82B	HVA82C	HVA82E	HVA83A	HVA83C	HVA83E	HVA84A	HVA84B	HVA84C	HVA84D	HVA85B	HVA86B	HVA86C	HVA86D	
A9	HVA90I	HVA91A	HVA91C	HVA91D	HVA91E	HVA92A	HVA92B	HVA92C	HVA92E	HVA93A	HVA93C	HVA93E	HVA94A	HVA94B	HVA94C	HVA94D	HVA95B	HVA96B	HVA96C	HVA96D	
A10	HVA100I	HVA101A	HVA101C	HVA101D	HVA101E	HVA102A	HVA102B	HVA102C	HVA102E	HVA103A	HVA103C	HVA103E	HVA104A	HVA104B	HVA104C	HVA104D	HVA105B	HVA106B	HVA106C	HVA106D	

MOLARES SUPERIORES S PE

Marca: Ivoclar **21,22€/ud.**

COLOR	0I	IA	IC	ID	IE	2A	2B	2C	2E	3A	3C	3E	4A	4B	4C	4D	5B	6B	6C	6D	
FORMA																					
N3U	HVN3U0I	HVN3U1A	HVN3U1C	HVN3U1D	HVN3U1E	HVN3U2A	HVN3U2B	HVN3U2C	HVN3U2E	HVN3U3A	HVN3U3C	HVN3U3E	HVN3U4A	HVN3U4B	HVN3U4C	HVN3U4D	HVN3U5B	HVN3U6B	HVN3U6C	HVN3U6D	
N4U	HVN4U0I	HVN4U1A	HVN4U1C	HVN4U1D	HVN4U1E	HVN4U2A	HVN4U2B	HVN4U2C	HVN4U2E	HVN4U3A	HVN4U3C	HVN4U3E	HVN4U4A	HVN4U4B	HVN4U4C	HVN4U4D	HVN4U5B	HVN4U6B	HVN4U6C	HVN4U6D	
N5U	HVN5U0I	HVN5U1A	HVN5U1C	HVN5U1D	HVN5U1E	HVN5U2A	HVN5U2B	HVN5U2C	HVN5U2E	HVN5U3A	HVN5U3C	HVN5U3E	HVN5U4A	HVN5U4B	HVN5U4C	HVN5U4D	HVN5U5B	HVN5U6B	HVN5U6C	HVN5U6D	
N6U	HVN6U0I	HVN6U1A	HVN6U1C	HVN6U1D	HVN6U1E	HVN6U2A	HVN6U2B	HVN6U2C	HVN6U2E	HVN6U3A	HVN6U3C	HVN6U3E	HVN6U4A	HVN6U4B	HVN6U4C	HVN6U4D	HVN6U5B	HVN6U6B	HVN6U6C	HVN6U6D	

MOLARES INFERIORES S PE

Marca: Ivoclar **21,22€/ud.**

COLOR	0I	IA	IC	ID	IE	2A	2B	2C	2E	3A	3C	3E	4A	4B	4C	4D	5B	6B	6C	6D	
FORMA																					
N3L	HVN3L0I	HVN3L1A	HVN3L1C	HVN3L1D	HVN3L1E	HVN3L2A	HVN3L2B	HVN3L2C	HVN3L2E	HVN3L3A	HVN3L3C	HVN3L3E	HVN3L4A	HVN3L4B	HVN3L4C	HVN3L4D	HVN3L5B	HVN3L6B	HVN3L6C	HVN3L6D	
N4L	HVN4L0I	HVN4L1A	HVN4L1C	HVN4L1D	HVN4L1E	HVN4L2A	HVN4L2B	HVN4L2C	HVN4L2E	HVN4L3A	HVN4L3C	HVN4L3E	HVN4L4A	HVN4L4B	HVN4L4C	HVN4L4D	HVN4L5B	HVN4L6B	HVN4L6C	HVN4L6D	
N5L	HVN5L0I	HVN5L1A	HVN5L1C	HVN5L1D	HVN5L1E	HVN5L2A	HVN5L2B	HVN5L2C	HVN5L2E	HVN5L3A	HVN5L3C	HVN5L3E	HVN5L4A	HVN5L4B	HVN5L4C	HVN5L4D	HVN5L5B	HVN5L6B	HVN5L6C	HVN5L6D	
N6L	HVN6L0I	HVN6L1A	HVN6L1C	HVN6L1D	HVN6L1E	HVN6L2A	HVN6L2B	HVN6L2C	HVN6L2E	HVN6L3A	HVN6L3C	HVN6L3E	HVN6L4A	HVN6L4B	HVN6L4C	HVN6L4D	HVN6L5B	HVN6L6B	HVN6L6C	HVN6L6D	

DENTES ACRÍLICOS SR VIVODENT® CHROMASCOP

Marca: Ivoclar
 Características: Dentes anteriores em formas quadradas, triangulares.

Dentes anteriores

PEQUENO

SUAVE



MARCADO

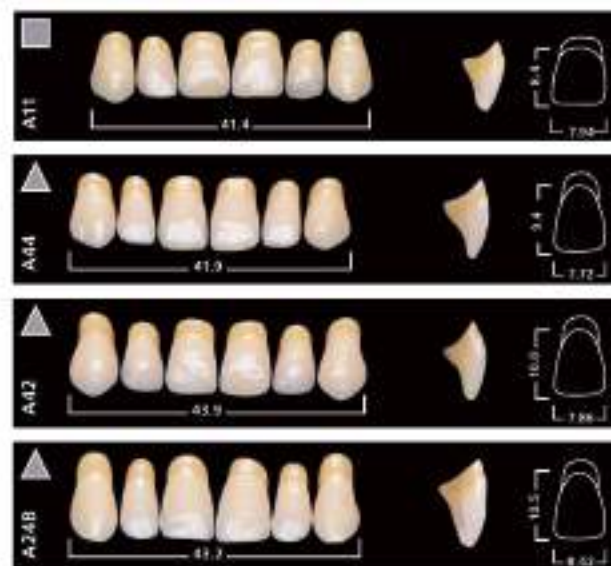

MEDIO

SUAVE



MARCADO



DENTES ACRÍLICOS SR VIVODENT® CHROMASCOPE

Marca: Ivoclar
Características: Dentes anteriores em formas ovaladas
Formas ovaladas

Dentes anteriores

GRANDE

SUAVE

MARCADO

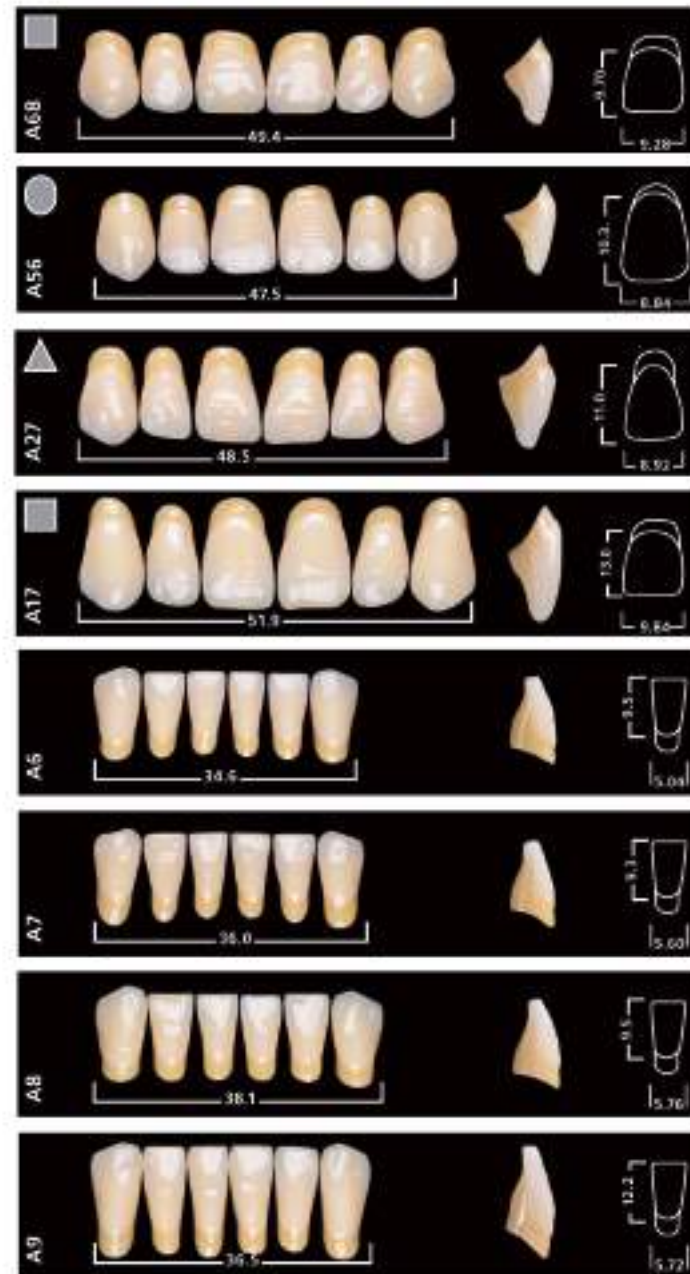
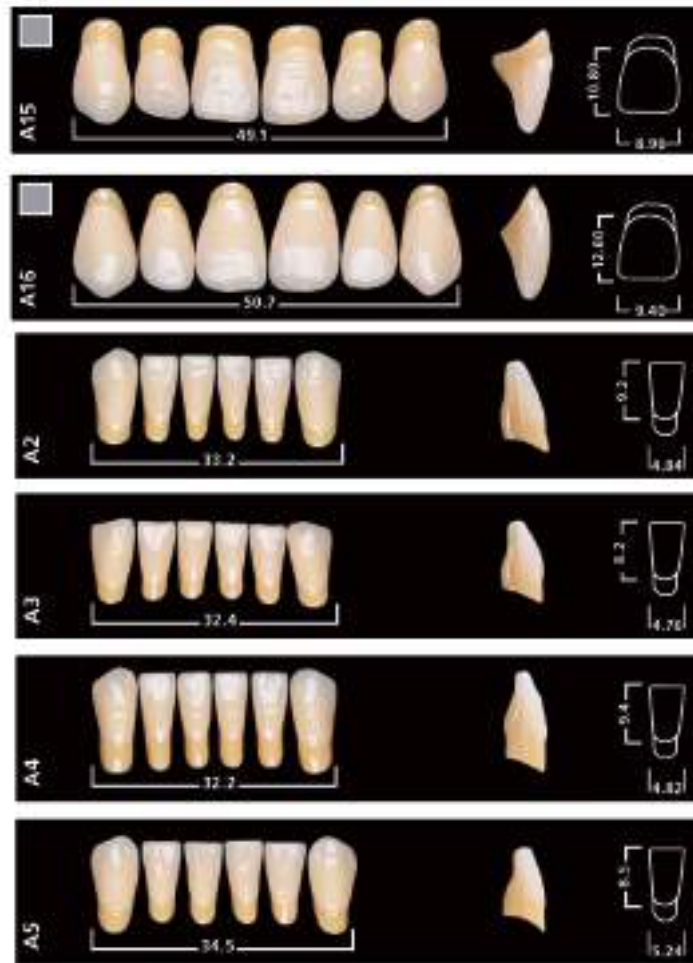

DENTES ACRÍLICOS SR VIVODENT® CHROMASCOP

Marca: Ivoclar
Características: Dentes posteriores

Dentes posteriores

Carta de formas de dentes SR Vivodent® Chromascop



Tabla de combinación

Superiores Resina	Inferiores	N- Resina Normal
■ A 11	A 3	N 3
A 12	A 5	N 3
A 13	A 5	N 3 / N 5
A 14	A 6 / A 7	N 5
A 15	A 8	N 4
**A 16 A 9	N 6	
A 17	A 9	N 6
A 66	A 5 / A 7	N 5
A 68	A 7	N 4 / N 5
**A 69 A 7 / A 8 N 4 / N 6		
▲ A 22	A 3	N 3 / N 5
A 24	A 2	N 2
A 24B	A 4 / A 5	N 2
A 25	A 9	N 4
**A 26 A 7	N 4	
A 27	A 8	N 4
A 41	A 3 / A 5	N 3 / N 5
A 42	A 5	N 3 / N 5
A 44	A 3	N 3 / N 5
● A 32	A 3 / A 5	N 3 / N 5
A 36	A 7	N 5
**A 37 A 7 / A 8 N 5		
A 54	A 5	N 5
A 56	A 7 / A 8	N 5

Las formas A 16, A 26, A 37 y A 69 sólo están disponibles en las líneas SR Vivodent PE.



PRODUCTO DESTACADO

DENTES ACRÍLICOS SR VIVODENT CHROMASCOPE

Marca: Ivoclar
 Características: Dentes de acrílico. Estratificación en tres capas con diferentes materiales y diversos grados de reticulación. Gran espectro cromático, suministrado en los 20 colores de la guía Chromascope.



Anteriores superiores

precio: 16,45€/ud.

Forma/Color	0I	IA	IC	ID	IE	2A	2B	2C	2E	3A
A11	H6A110I	H6A111A	H6A111C	H6A111D	H6A111E	H6A112A	H6A112B	H6A112C	H6A112E	H6A113A
A12	H6A120I	H6A121A	H6A121C	H6A121D	H6A121E	H6A122A	H6A122B	H6A122C	H6A122E	H6A123A
A13	H6A130I	H6A131A	H6A131C	H6A131D	H6A131E	H6A132A	H6A132B	H6A132C	H6A132E	H6A133A
A14	H6A140I	H6A141A	H6A141C	H6A141D	H6A141E	H6A142A	H6A142B	H6A142C	H6A142E	H6A143A
A15	H6A150I	H6A151A	H6A151C	H6A151D	H6A151E	H6A152A	H6A152B	H6A152C	H6A152E	H6A153A
A17	H6A170I	H6A171A	H6A171C	H6A171D	H6A171E	H6A172A	H6A172B	H6A172C	H6A172E	H6A173A
A22	H6A220I	H6A221A	H6A221C	H6A221D	H6A221E	H6A222A	H6A222B	H6A222C	H6A222E	H6A223A
A24	H6A240I	H6A241A	H6A241C	H6A241D	H6A241E	H6A242A	H6A242B	H6A242C	H6A242E	H6A243A
A24B	H6A24B0I	H6A24B1A	H6A24B1C	H6A24B1D	H6A241E	H6A24B2A	H6A24B2B	H6A24B2C	H6A24B2E	H6A24B3A
A25	H6A250I	H6A251A	H6A251C	H6A251D	H6A251E	H6A252A	H6A252B	H6A252C	H6A252E	H6A253A
A27	H6A270I	H6A271A	H6A271C	H6A271D	H6A271E	H6A272A	H6A272B	H6A272C	H6A272E	H6A273A
A32	H6A320I	H6A321A	H6A321C	H6A321D	H6A321E	H6A322A	H6A322B	H6A322C	H6A322E	H6A323A
A36	H6A360I	H6A361A	H6A361C	H6A361D	H6A361E	H6A362A	H6A362B	H6A362C	H6A362E	H6A363A
A41	H6A410I	H6A411A	H6A411C	H6A411D	H6A411E	H6A412A	H6A412B	H6A412C	H6A412E	H6A413A
A42	H6A420I	H6A421A	H6A421C	H6A421D	H6A421E	H6A422A	H6A422B	H6A422C	H6A422E	H6A423A
A44	H6A440I	H6A441A	H6A441C	H6A441D	H6A441E	H6A442A	H6A442B	H6A442C	H6A442E	H6A443A
A54	H6A540I	H6A541A	H6A541C	H6A541D	H6A541E	H6A542A	H6A542B	H6A542C	H6A542E	H6A543A
A56	H6A560I	H6A561A	H6A561C	H6A561D	H6A561E	H6A562A	H6A562B	H6A562C	H6A562E	H6A563A
A66	H6A660I	H6A661A	H6A661C	H6A661D	H6A661E	H6A662A	H6A662B	H6A662C	H6A662E	H6A663A
A68	H6A680I	H6A681A	H6A681C	H6A681D	H6A681E	H6A682A	H6A682B	H6A682C	H6A682E	H6A683A

Forma/Color	3C	3E	4A	4B	4C	4D	5B	6B	6C	6D
A11	H6A113C	H6A113E	H6A114A	H6A114B	H6A114C	H6A114D	H6A115B	H6A116B	H6A116C	H6A116D
A12	H6A123C	H6A123E	H6A124A	H6A124B	H6A124C	H6A124D	H6A125B	H6A126B	H6A126C	H6A126D
A13	H6A133C	H6A133E	H6A134A	H6A134B	H6A134C	H6A134D	H6A135B	H6A136B	H6A136C	H6A136D
A14	H6A143C	H6A143E	H6A144A	H6A144B	H6A144C	H6A144D	H6A145B	H6A146B	H6A146C	H6A146D
A15	H6A153C	H6A153E	H6A154A	H6A154B	H6A154C	H6A154D	H6A155B	H6A156B	H6A156C	H6A156D
A17	H6A173C	H6A173E	H6A174A	H6A174B	H6A174C	H6A174D	H6A175B	H6A176B	H6A176C	H6A176D
A22	H6A223C	H6A223E	H6A224A	H6A224B	H6A224C	H6A224D	H6A225B	H6A226B	H6A226C	H6A226D
A24	H6A243C	H6A243E	H6A244A	H6A244B	H6A244C	H6A244D	H6A245B	H6A246B	H6A246C	H6A246D
A24B	H6A24B3C	H6A24B3E	H6A24B4A	H6A24B4B	H6A24B4C	H6A24B4D	H6A24B5B	H6A24B6B	H6A24B6C	H6A24B6D
A25	H6A253C	H6A253E	H6A254A	H6A254B	H6A254C	H6A254D	H6A255B	H6A256B	H6A256C	H6A256D
A27	H6A273C	H6A273E	H6A274A	H6A274B	H6A274C	H6A274D	H6A275B	H6A276B	H6A276C	H6A276D
A32	H6A323C	H6A323E	H6A324A	H6A324B	H6A324C	H6A324D	H6A325B	H6A326B	H6A326C	H6A326D
A36	H6A363C	H6A363E	H6A364A	H6A364B	H6A364C	H6A364D	H6A365B	H6A366B	H6A366C	H6A366D
A41	H6A413C	H6A413E	H6A414A	H6A414B	H6A414C	H6A414D	H6A415B	H6A416B	H6A416C	H6A416D
A42	H6A423C	H6A423E	H6A424A	H6A424B	H6A424C	H6A424D	H6A425B	H6A426B	H6A426C	H6A426D
A44	H6A443C	H6A443E	H6A444A	H6A444B	H6A444C	H6A444D	H6A445B	H6A446B	H6A446C	H6A446D
A54	H6A543C	H6A543E	H6A544A	H6A544B	H6A544C	H6A544D	H6A545B	H6A546B	H6A546C	H6A546D
A56	H6A563C	H6A563E	H6A564A	H6A564B	H6A564C	H6A564D	H6A565B	H6A566B	H6A566C	H6A566D
A66	H6A663C	H6A663E	H6A664A	H6A664B	H6A664C	H6A664D	H6A665B	H6A666B	H6A666C	H6A666D
A68	H6A683C	H6A683E	H6A684A	H6A684B	H6A684C	H6A684D	H6A685B	H6A686B	H6A686C	H6A686D



DENTES ACRÍLICOS SR VIVODENT CHROMASCOPE

Marca: Ivoclar

Características: Dentes de acrílico. Estratificação em tres capas com diferentes materiais e diversos graus de reticulação. Gran espectro cromático, suministrado em los 20 colores de la guía Chromascope.

precio: 16,45€/ud.

Anteriores inferiores

PRODUCTO DESTACADO



Forma/Color	0I	IA	IC	ID	IE	2A	2B	2C	2E	3A
A2	H7A20I	H7A21A	H7A21C	H7A21D	H7A21E	H7A22A	H7A22B	H7A22C	H7A22E	H7A23A
A3	H7A30I	H7A31A	H7A31C	H7A31D	H7A31E	H7A32A	H7A32B	H7A32C	H7A32E	H7A33A
A4	H7A40I	H7A41A	H7A41C	H7A41D	H7A41E	H7A42A	H7A42B	H7A42C	H7A42E	H7A43A
A5	H7A50I	H7A51A	H7A51C	H7A51D	H7A51E	H7A52A	H7A52B	H7A52C	H7A52E	H7A53A
A6	H7A60I	H7A61A	H7A61C	H7A61D	H7A61E	H7A62A	H7A62B	H7A62C	H7A62E	H7A63A
A7	H7A70I	H7A71A	H7A71C	H7A71D	H7A71E	H7A72A	H7A72B	H7A72C	H7A72E	H7A73A
A8	H7A80I	H7A81A	H7A81C	H7A81D	H7A81E	H7A82A	H7A82B	H7A82C	H7A82E	H7A83A
A9	H7A90I	H7A91A	H7A91C	H7A91D	H7A91E	H7A92A	H7A92B	H7A92C	H7A92E	H7A93A

Forma/Color	3C	3E	4A	4B	4C	4D	5B	6B	6C	6D
A2	H7A23C	H7A23E	H7A24A	H7A24B	H7A24C	H7A24D	H7A25B	H7A26B	H7A26C	H7A26D
A3	H7A33C	H7A33E	H7A34A	H7A34B	H7A34C	H7A34D	H7A35B	H7A36B	H7A36C	H7A36D
A4	H7A43C	H7A43E	H7A44A	H7A44B	H7A44C	H7A44D	H7A45B	H7A46B	H7A46C	H7A46D
A5	H7A53C	H7A53E	H7A54A	H7A54B	H7A54C	H7A54D	H7A55B	H7A56B	H7A56C	H7A56D
A6	H7A63C	H7A63E	H7A64A	H7A64B	H7A64C	H7A64D	H7A65B	H7A66B	H7A66C	H7A66D
A7	H7A73C	H7A73E	H7A74A	H7A74B	H7A74C	H7A74D	H7A75B	H7A76B	H7A76C	H7A76D
A8	H7A83C	H7A83E	H7A84A	H7A84B	H7A84C	H7A84D	H7A85B	H7A86B	H7A86C	H7A86D
A9	H7A93C	H7A93E	H7A94A	H7A94B	H7A94C	H7A94D	H7A95B	H7A96B	H7A96C	H7A96D

Descontos por ESCALÃO

Quanto mais comprar,
mais pode poupar!

EXCLUSIVO LOJA ONLINE

Todos os nossos descontos são acumuláveis

DESCONTOS POR ESCALÃO

-2%
pedidos superiores a 300€*

-3%
pedidos superiores a 500€*

-5%
pedidos superiores a 1.000€*

EXCLUSIVO LOJA ONLINE

*Descontos acumuláveis às ofertas mensais sobre o PVP.

Dentes acrílicos SR-Orthotyp Chromascop



DENTES ACRÍLICOS SR ORTHOTYP CHROMASCOP

Marca: Ivoclar
 Características: Molares de acrílico. Estratificación en tres capas con diferentes materiales y diversos grados de reticulación.
 Gran espectro cromático, suministrado en los 20 colores de la guía Chromascop.

precio: 16,70€/ud.



Posteriores superiores

SUP	0I	IA	IC	ID	IE	2A	2B	2C	2E	3A
N2	H8N20I	H8N21A	H8N21C	H8N21D	H8N21E	H8N22A	H8N22B	H8N22C	H8N22E	H8N23A
N3	H8N30I	H8N31A	H8N31C	H8N31D	H8N31E	H8N32A	H8N32B	H8N32C	H8N32E	H8N33A
N4	H8N40I	H8N41A	H8N41C	H8N41D	H8N41E	H8N42A	H8N42B	H8N42C	H8N42E	H8N43A
N5	H8N50I	H8N51A	H8N51C	H8N51D	H8N51E	H8N52A	H8N52B	H8N52C	H8N52E	H8N53A
N6	H8N60I	H8N61A	H8N61C	H8N61D	H8N61E	H8N62A	H8N62B	H8N62C	H8N62E	H8N63A

SUP	3C	3E	4A	4B	4C	4D	5B	6B	6C	6D
N2	H8N23C	H8N23E	H8N24A	H8N24B	H8N24C	H8N24D	H8N25B	H8N26B	H8N26C	H8N26D
N3	H8N33C	H8N33E	H8N34A	H8N34B	H8N34C	H8N34D	H8N35B	H8N36B	H8N36C	H8N36D
N4	H8N43C	H8N43E	H8N44A	H8N44B	H8N44C	H8N44D	H8N45B	H8N46B	H8N46C	H8N46D
N5	H8N53C	H8N53E	H8N54A	H8N54B	H8N54C	H8N54D	H8N55B	H8N56B	H8N56C	H8N56D
N6	H8N63C	H8N63E	H8N64A	H8N64B	H8N64C	H8N64D	H8N65B	H8N66B	H8N66C	H8N66D



DENTES ACRÍLICOS SR ORTHOTYP CHROMASCOP

Marca: Ivoclar
 Características: Molares de acrílico. Estratificación en tres capas con diferentes materiales y diversos grados de reticulación.
 Gran espectro cromático, suministrado en los 20 colores de la guía Chromascop.

precio: 16,70€/ud.

Dentes acrílicos SR-Orthotyp Chromascop



Posteriores inferiores

INF	0I	IA	IC	ID	IE	2A	2B	2C	2E	3A
N2	H9N20I	H9N21A	H9N21C	H9N21D	H9N21E	H9N22A	H9N22B	H9N22C	H9N22E	H9N23A
N3	H9N30I	H9N31A	H9N31C	H9N31D	H9N31E	H9N32A	H9N32B	H9N32C	H9N32E	H9N33A
N4	H9N40I	H9N41A	H9N41C	H9N41D	H9N41E	H9N42A	H9N42B	H9N42C	H9N42E	H9N43A
N5	H9N50I	H9N51A	H9N51C	H9N51D	H9N51E	H9N52A	H9N52B	H9N52C	H9N52E	H9N53A
N6	H9N60I	H9N61A	H9N61C	H9N61D	H9N61E	H9N62A	H9N62B	H9N62C	H9N62E	H9N63A

INF	3C	3E	4A	4B	4C	4D	5B	6B	6C	6D
N2	H9N23C	H9N23E	H9N24A	H9N24B	H9N24C	H9N24D	H9N25B	H9N26B	H9N26C	H9N26D
N3	H9N33C	H9N33E	H9N34A	H9N34B	H9N34C	H9N34D	H9N35B	H9N36B	H9N36C	H9N36D
N4	H9N43C	H9N43E	H9N44A	H9N44B	H9N44C	H9N44D	H9N45B	H9N46B	H9N46C	H9N46D
N5	H9N53C	H9N53E	H9N54A	H9N54B	H9N54C	H9N54D	H9N55B	H9N56B	H9N56C	H9N56D
N6	H9N63C	H9N63E	H9N64A	H9N64B	H9N64C	H9N64D	H9N65B	H9N66B	H9N66C	H9N66D

DENTES ANTERIORES MFT VITA

Marca: Vita

Características: Dentes anteriores y posteriores de polímero HC.

Ventajas dentes anteriores:

Confección fiable de prótesis estéticas sólidas gracias al diseño incisal y a las características angulares fieles al modelo natural. Reproducción sencilla de un juego de luces natural gracias a la proporción esmalte-dentina equilibrada, a los mamelones integrados y a la textura. Reproducción cromática fiable gracias a la buena fidelidad cromática al estándar de colores VITA

precio: 10,44€/ud.



Dentes MFT Vita

DIENTES MFT VITA GUIA 3D SYSTEM

DIENTES SUPERIORES

COLOR/ FORMA	0M1	0M2	0M3	2M1	2M2	3M2	3R2,5	4M2	1M1	2L1,5	3L2,5	3M3	3L1,5	4L1,5	5M1	3M1
R42	HR420M1	HR420M2	HR420M3	HR422M1	HR422M2	HR423M2	HR423R25	HR424M2	HR421M1	HR422L15	HR423L25	HR423M3	HR423L15	HR424L15	HR425M1	HR423M1
R45	HR450M1	HR450M2	HR450M3	HR452M1	HR452M2	HR453M2	HR453R25	HR454M2	HR451M1	HR452L15	HR453L25	HR453M3	HR453L15	HR454L15	HR455M1	HR453M1
R47	HR470M1	HR470M2	HR470M3	HR472M1	HR472M2	HR473M2	HR473R25	HR474M2	HR471M1	HR472L15	HR473L25	HR473M3	HR473L15	HR474L15	HR475M1	HR473M1
T41	HT410M1	HT410M2	HT410M3	HT412M1	HT412M2	HT413M2	HT413R25	HT414M2	HT411M1	HT412L15	HT413L25	HT413M3	HT413L15	HT414L15	HT415M1	HT413M1
T43	HT430M1	HT430M2	HT430M3	HT432M1	HT432M2	HT433M2	HT433R25	HT434M2	HT431M1	HT432L15	HT433L25	HT433M3	HT433L15	HT434L15	HT435M1	HT433M1
T46	HT460M1	HT460M2	HT460M3	HT462M1	HT462M2	HT463M2	HT463R25	HT464M2	HT461M1	HT462L15	HT463L25	HT463M3	HT463L15	HT464L15	HT465M1	HT463M1
T49	HT490M1	HT490M2	HT490M3	HT492M1	HT492M2	HT493M2	HT493R25	HT494M2	HT491M1	HT492L15	HT493L25	HT493M3	HT493L15	HT494L15	HT495M1	HT493M1
O40	HO400M1	HO400M2	HO400M3	HO402M1	HO402M2	HO403M2	HO403R25	HO404M2	HO401M1	HO402L15	HO403L25	HO403M3	HO403L15	HO404L15	HO405M1	HO403M1
O44	HO440M1	HO440M2	HO440M3	HO442M1	HO442M2	HO443M2	HO443R25	HO444M2	HO441M1	HO442L15	HO443L25	HO443M3	HO443L15	HO444L15	HO445M1	HO443M1
O49	HO490M1	HO490M2	HO490M3	HO492M1	HO492M2	HO493M2	HO493R25	HO494M2	HO491M1	HO492L15	HO493L25	HO493M3	HO493L15	HO494L15	HO495M1	HO493M1
S47	HS470M1	HS470M2	HS470M3	HS472M1	HS472M2	HS473M2	HS473R25	HS474M2	HS471M1	HS472L15	HS473L25	HS473M3	HS473L15	HS474L15	HS475M1	HS473M1
S50	HS500M1	HS500M2	HS500M3	HS502M1	HS502M2	HS503M2	HS503R25	HS504M2	HS501M1	HS502L15	HS503L25	HS503M3	HS503L15	HS504L15	HS505M1	HS503M1

DIENTES INFERIORES

L33	HL330M1	HL330M2	HL330M3	HL332M1	HL332M2	HL333M2	HL333R25	HL334M2	HL331M1	HL332L15	HL333L25	HL333M3	HL333L15	HL334L15	HL335M1	HL333M1
L34	HL340M1	HL340M2	HL340M3	HL342M1	HL342M2	HL343M2	HL343R25	HL344M2	HL341M1	HL342L15	HL343L25	HL343M3	HL343L15	HL344L15	HL345M1	HL343M1
L37	HL370M1	HL370M2	HL370M3	HL372M1	HL372M2	HL373M2	HL373R25	HL374M2	HL371M1	HL372L15	HL373L25	HL373M3	HL373L15	HL374L15	HL375M1	HL373M1
L37LN	H37L0M1	H37L0M2	H37L0M3	H37L2M1	H37L2M2	H37L3M2	H37L3R25	H37L4M2	H37L1M1	H37L2L15	H37L3L25	H37L3M3	H37L3L15	H37L4L15	H37L5M1	H37L3M1
L40	HL400M1	HL400M2	HL400M3	HL402M1	HL402M2	HL403M2	HL403R25	HL404M2	HL401M1	HL402L15	HL403L25	HL403M3	HL403L15	HL404L15	HL405M1	HL403M1

MOLARES SUPERIORES

PU29	HPU90M1	HPU90M2	HPU90M3	HPU92M1	HPU92M2	HPU93M2	HPU93R25	HPU94M2	HPU91M1	HPU92L15	HPU93L25	HPU93M3	HPU93L15	HPU94L15	HPU95M1	HPU93M1
PU31	HPU10M1	HPU10M2	HPU10M3	HPU12M1	HPU12M2	HPU13M2	HPU13R25	HPU14M2	HPU11M1	HPU12L15	HPU13L25	HPU13M3	HPU13L15	HPU14L15	HPU15M1	HPU13M1
PU33	HPU30M1	HPU30M2	HPU30M3	HPU32M1	HPU32M2	HPU33M2	HPU33R25	HPU34M2	HPU31M1	HPU32L15	HPU33L25	HPU33M3	HPU33L15	HPU34L15	HPU35M1	HPU33M1

MOLARES INFERIORES

PL29	HPL90M1	HPL90M2	HPL90M3	HPL92M1	HPL92M2	HPL93M2	HPL93R25	HPL94M2	HPL91M1	HPL92L15	HPL93L25	HPL93M3	HPL93L15	HPL94L15	HPL95M1	HPL93M1
PL31	HPL10M1	HPL10M2	HPL10M3	HPL12M1	HPL12M2	HPL13M2	HPL13R25	HPL14M2	HPL11M1	HPL12L15	HPL13L25	HPL13M3	HPL13L15	HPL14L15	HPL15M1	HPL13M1
PL33	HPL30M1	HPL30M2	HPL30M3	HPL32M1	HPL32M2	HPL33M2	HPL33R25	HPL34M2	HPL31M1	HPL32L15	HPL33L25	HPL33M3	HPL33L15	HPL34L15	HPL35M1	HPL33M1

DENTES POSTERIORES MFT VITA

Marca: Vita
 Características: Dentes anteriores e posteriores de polímero HC.

Vantagens dentes posteriores:
 Montagem da prótese simplificada mediante pontos de contacto predefinidos para uma intercuspidação automática. Elevada segurança de montagem graças a la optimização funcional de las superficies masticatorias para lograr una guía céntrica dirigida. Menor trabajo de tallado selectivo gracias al diseño basal optimizado. Uso fiable para todos los conceptos protésicos gracias al diseño multifuncional de las superficies masticatorias.

precio: 10,44€/ud.



Dentes MFT Vita

DIENTES MFT VITA GUIA CLASSICAL

DIENTES SUPERIORES

COLOR/ FORMA	A1	A2	A3	A3,5	A4	B1	B2	B3	B4	C1	C2	C3	C4	D2	D3	D4
R42	HR42A1	HR42A2	HR42A3	HR42A35	HR42A4	HR42B1	HR42B2	HR42B3	HR42B4	HR42C1	HR42C2	HR42C3	HR42C4	HR42D2	HR42D3	HR42D4
R45	HR45A1	HR45A2	HR45A3	HR45A35	HR45A4	HR45B1	HR45B2	HR45B3	HR45B4	HR45C1	HR45C2	HR45C3	HR45C4	HR45D2	HR45D3	HR45D4
R47	HR47A1	HR47A2	HR47A3	HR47A35	HR47A4	HR47B1	HR47B2	HR47B3	HR47B4	HR47C1	HR47C2	HR47C3	HR47C4	HR47D2	HR47D3	HR47D4
T41	HT41A1	HT41A2	HT41A3	HT41A35	HT41A4	HT41B1	HT41B2	HT41B3	HT41B4	HT41C1	HT41C2	HT41C3	HT41C4	HT41D2	HT41D3	HT41D4
T43	HT43A1	HT43A2	HT43A3	HT43A35	HT43A4	HT43B1	HT43B2	HT43B3	HT43B4	HT43C1	HT43C2	HT43C3	HT43C4	HT43D2	HT43D3	HT43D4
T46	HT46A1	HT46A2	HT46A3	HT46A35	HT46A4	HT46B1	HT46B2	HT46B3	HT46B4	HT46C1	HT46C2	HT46C3	HT46C4	HT46D2	HT46D3	HT46D4
T49	HT49A1	HT49A2	HT49A3	HT49A35	HT49A4	HT49B1	HT49B2	HT49B3	HT49B4	HT49C1	HT49C2	HT49C3	HT49C4	HT49D2	HT49D3	HT49D4
O40	HO40A1	HO40A2	HO40A3	HO40A35	HO40A4	HO40B1	HO40B2	HO40B3	HO40B4	HO40C1	HO40C2	HO40C3	HO40C4	HO40D2	HO40D3	HO40D4
O44	HO44A1	HO44A2	HO44A3	HO44A35	HO44A4	HO44B1	HO44B2	HO44B3	HO44B4	HO44C1	HO44C2	HO44C3	HO44C4	HO44D2	HO44D3	HO44D4
O49	HO49A1	HO49A2	HO49A3	HO49A35	HO49A4	HO49B1	HO49B2	HO49B3	HO49B4	HO49C1	HO49C2	HO49C3	HO49C4	HO49D2	HO49D3	HO49D4
S47	HS47A1	HS47A2	HS47A3	HS47A35	HS47A4	HS47B1	HS47B2	HS47B3	HS47B4	HS47C1	HS47C2	HS47C3	HS47C4	HS47D2	HS47D3	HS47D4
S50	HS50A1	HS50A2	HS50A3	HS50A35	HS50A4	HS50B1	HS50B2	HS50B3	HS50B4	HS50C1	HS50C2	HS50C3	HS50C4	HS50D2	HS50D3	HS50D4

DIENTES INFERIORES

L33	HL33A1	HL33A2	HL33A3	HL33A35	HL33A4	HL33B1	HL33B2	HL33B3	HL33B4	HL33C1	HL33C2	HL33C3	HL33C4	HL33D2	HL33D3	HL33D4
L34	HL34A1	HL34A2	HL34A3	HL34A35	HL34A4	HL34B1	HL34B2	HL34B3	HL34B4	HL34C1	HL34C2	HL34C3	HL34C4	HL34D2	HL34D3	HL34D4
L37	HL37A1	HL37A2	HL37A3	HL37A35	HL37A4	HL37B1	HL37B2	HL37B3	HL37B4	HL37C1	HL37C2	HL37C3	HL37C4	HL37D2	HL37D3	HL37D4
L37LN	H37LA1	H37LA2	H37LA3	H37LA35	H37LA4	H37LB1	H37LB2	H37LB3	H37LB4	H37LC1	H37LC2	H37LC3	H37LC4	H37LD2	H37LD3	H37LD4
L40	HL40A1	HL40A2	HL40A3	HL40A35	HL40A4	HL40B1	HL40B2	HL40B3	HL40B4	HL40C1	HL40C2	HL40C3	HL40C4	HL40D2	HL40D3	HL40D4

MOLARES SUPERIORES

PU29	HPU9A1	HPU9A2	HPU9A3	HPU9A35	HPU9A4	HPU9B1	HPU9B2	HPU9B3	HPU9B4	HPU9C1	HPU9C2	HPU9C3	HPU9C4	HPU9D2	HPU9D3	HPU9D4
PU31	HPU1A1	HPU1A2	HPU1A3	HPU1A35	HPU1A4	HPU1B1	HPU1B2	HPU1B3	HPU1B4	HPU1C1	HPU1C2	HPU1C3	HPU1C4	HPU1D2	HPU1D3	HPU1D4
PU33	HPU3A1	HPU3A2	HPU3A3	HPU3A35	HPU3A4	HPU3B1	HPU3B2	HPU3B3	HPU3B4	HPU3C1	HPU3C2	HPU3C3	HPU3C4	HPU3D2	HPU3D3	HPU3D4

MOLARES INFERIORES

PL29	HPL9A1	HPL9A2	HPL9A3	HPL9A35	HPL9A4	HPL9B1	HPL9B2	HPL9B3	HPL9B4	HPL9C1	HPL9C2	HPL9C3	HPL9C4	HPL9D2	HPL9D3	HPL9D4
PL31	HPL1A1	HPL1A2	HPL1A3	HPL1A35	HPL1A4	HPL1B1	HPL1B2	HPL1B3	HPL1B4	HPL1C1	HPL1C2	HPL1C3	HPL1C4	HPL1D2	HPL1D3	HPL1D4
PL33	HPL3A1	HPL3A2	HPL3A3	HPL3A35	HPL3A4	HPL3B1	HPL3B2	HPL3B3	HPL3B4	HPL3C1	HPL3C2	HPL3C3	HPL3C4	HPL3D2	HPL3D3	HPL3D4



DENTES ACRÍLICOS SR VIVODENT CHROMASCOP

Marca: Ivoclar
Características: Dentes de acrílico. Estratificación en tres capas con diferentes materiais y diversos grados de reticulación.
Gran espectro cromático en los 16 colores de la guía A-D más 3 colores Bleach.

Anteriores superiores

precio: 16,45€/ud.

Forma/Color	A1	A2	A3	A3,5	A4	B1	B2	B3	B4	CI
A11	H4A11A1	H4A11A2	H4A11A3	H4A11A35	H4A11A4	H4A11B1	H4A11B2	H4A11B3	H4A11B4	H4A11C1
A12	H4A12A1	H4A12A2	H4A12A3	H4A12A35	H4A12A4	H4A12B1	H4A12B2	H4A12B3	H4A12B4	H4A12C1
A13	H4A13A1	H4A13A2	H4A13A3	H4A13A35	H4A13A4	H4A13B1	H4A13B2	H4A13B3	H4A13B4	H4A13C1
A14	H4A14A1	H4A14A2	H4A14A3	H4A14A35	H4A14A4	H4A14B1	H4A14B2	H4A14B3	H4A14B4	H4A14C1
A15	H4A15A1	H4A15A2	H4A15A3	H4A15A35	H4A15A4	H4A15B1	H4A15B2	H4A15B3	H4A15B4	H4A15C1
A17	H4A17A1	H4A17A2	H4A17A3	H4A17A35	H4A17A4	H4A17B1	H4A17B2	H4A17B3	H4A17B4	H4A17C1
A22	H4A22A1	H4A22A2	H4A22A3	H4A22A35	H4A22A4	H4A22B1	H4A22B2	H4A22B3	H4A22B4	H4A22C1
A24	H4A24A1	H4A24A2	H4A24A3	H4A24A35	H4A24A4	H4A24B1	H4A24B2	H4A24B3	H4A24B4	H4A24C1
A24B	H4A24BA1	H4A24BA2	H4A24BA3	H4A24BA35	H4A24BA4	H4A24BB1	H4A24BB2	H4A24BB3	H4A24BB4	H4A24BC1
A25	H4A25A1	H4A25A2	H4A25A3	H4A25A35	H4A25A4	H4A25B1	H4A25B2	H4A25B3	H4A25B4	H4A25C1
A27	H4A27A1	H4A27A2	H4A27A3	H4A27A35	H4A27A4	H4A27B1	H4A27B2	H4A27B3	H4A27B4	H4A27C1
A32	H4A32A1	H4A32A2	H4A32A3	H4A32A35	H4A32A4	H4A32B1	H4A32B2	H4A32B3	H4A32B4	H4A32C1
A36	H4A36A1	H4A36A2	H4A36A3	H4A36A35	H4A36A4	H4A36B1	H4A36B2	H4A36B3	H4A36B4	H4A36C1
A41	H4A41A1	H4A41A2	H4A41A3	H4A41A35	H4A41A4	H4A41B1	H4A41B2	H4A41B3	H4A41B4	H4A41C1
A42	H4A42A1	H4A42A2	H4A42A3	H4A42A35	H4A42A4	H4A42B1	H4A42B2	H4A42B3	H4A42B4	H4A42C1
A44	H4A44A1	H4A44A2	H4A44A3	H4A44A35	H4A44A4	H4A44B1	H4A44B2	H4A44B3	H4A44B4	H4A44C1
A54	H4A54A1	H4A54A2	H4A54A3	H4A54A35	H4A54A4	H4A54B1	H4A54B2	H4A54B3	H4A54B4	H4A54C1
A56	H4A56A1	H4A56A2	H4A56A3	H4A56A35	H4A56A4	H4A56B1	H4A56B2	H4A56B3	H4A56B4	H4A56C1
A66	H4A66A1	H4A66A2	H4A66A3	H4A66A35	H4A66A4	H4A66B1	H4A66B2	H4A66B3	H4A66B4	H4A66C1
A68	H4A68A1	H4A68A2	H4A68A3	H4A68A35	H4A68A4	H4A68B1	H4A68B2	H4A68B3	H4A68B4	H4A68C1

Forma/Color	C2	C3	C4	D2	D3	D4	BL1	BL2	BL3	BL4
A11	H4A11C2	H4A11C3	H4A11C4	H4A11D2	H4A11D3	H4A11D4	H4A11BL1	H4A11BL2	H4A11BL3	H4A11BL4
A12	H4A12C2	H4A12C3	H4A12C4	H4A12D2	H4A12D3	H4A12D4	H4A12BL1	H4A12BL2	H4A12BL3	H4A12BL4
A13	H4A13C2	H4A13C3	H4A13C4	H4A13D2	H4A13D3	H4A13D4	H4A13BL1	H4A13BL2	H4A13BL3	H4A13BL4
A14	H4A14C2	H4A14C3	H4A14C4	H4A14D2	H4A14D3	H4A14D4	H4A14BL1	H4A14BL2	H4A14BL3	H4A14BL4
A15	H4A15C2	H4A15C3	H4A15C4	H4A15D2	H4A15D3	H4A15D4	H4A15BL1	H4A15BL2	H4A15BL3	H4A15BL4
A17	H4A17C2	H4A17C3	H4A17C4	H4A17D2	H4A17D3	H4A17D4	H4A17BL1	H4A17BL2	H4A17BL3	H4A17BL4
A22	H4A22C2	H4A22C3	H4A22C4	H4A22D2	H4A22D3	H4A22D4	H4A22BL1	H4A22BL2	H4A22BL3	H4A22BL4
A24	H4A24C2	H4A24C3	H4A24C4	H4A24D2	H4A24D3	H4A24D4	H4A24BL1	H4A24BL2	H4A24BL3	H4A24BL4
A24B	H4A24BC2	H4A24BC3	H4A24BC4	H4A24BD2	H4A24BD3	H4A24BD4	H4A24BBL1	H4A24BBL2	H4A24BBL3	H4A24BBL4
A25	H4A25C2	H4A25C3	H4A25C4	H4A25D2	H4A25D3	H4A25D4	H4A25BL1	H4A25BL2	H4A25BL3	H4A25BL4
A27	H4A27C2	H4A27C3	H4A27C4	H4A27D2	H4A27D3	H4A27D4	H4A27BL1	H4A27BL2	H4A27BL3	H4A27BL4
A32	H4A32C2	H4A32C3	H4A32C4	H4A32D2	H4A32D3	H4A32D4	H4A32BL1	H4A32BL2	H4A32BL3	H4A32BL4
A36	H4A36C2	H4A36C3	H4A36C4	H4A36D2	H4A36D3	H4A36D4	H4A36BL1	H4A36BL2	H4A36BL3	H4A36BL4
A41	H4A41C2	H4A41C3	H4A41C4	H4A41D2	H4A41D3	H4A41D4	H4A41BL1	H4A41BL2	H4A41BL3	H4A41BL4
A42	H4A42C2	H4A42C3	H4A42C4	H4A42D2	H4A42D3	H4A42D4	H4A42BL1	H4A42BL2	H4A42BL3	H4A42BL4
A44	H4A44C2	H4A44C3	H4A44C4	H4A44D2	H4A44D3	H4A44D4	H4A44BL1	H4A44BL2	H4A44BL3	H4A44BL4
A54	H4A54C2	H4A54C3	H4A54C4	H4A54D2	H4A54D3	H4A54D4	H4A54BL1	H4A54BL2	H4A54BL3	H4A54BL4
A56	H4A56C2	H4A56C3	H4A56C4	H4A56D2	H4A56D3	H4A56D4	H4A56BL1	H4A56BL2	H4A56BL3	H4A56BL4
A66	H4A66C2	H4A66C3	H4A66C4	H4A66D2	H4A66D3	H4A66D4	H4A66BL1	H4A66BL2	H4A66BL3	H4A66BL4
A68	H4A68C2	H4A68C3	H4A68C4	H4A68D2	H4A68D3	H4A68D4	H4A68BL1	H4A68BL2	H4A68BL3	H4A68BL4

Anteriores inferiores

precio: 16,45€/ud.

Forma/Color	A1	A2	A3	A3,5	A4	B1	B2	B3	B4	C1
A2	H4A2A1	H4A2A2	H4A2A3	H4A2A35	H4A2A4	H4A2B1	H4A2B2	H4A2B3	H4A2B4	H4A2C1
A3	H4A3A1	H4A3A2	H4A3A3	H4A3A35	H4A3A4	H4A3B1	H4A3B2	H4A3B3	H4A3B4	H4A3C1
A4	H4A4A1	H4A4A2	H4A4A3	H4A4A35	H4A4A4	H4A4B1	H4A4B2	H4A4B3	H4A4B4	H4A4C1
A5	H4A5A1	H4A5A2	H4A5A3	H4A5A35	H4A5A4	H4A5B1	H4A5B2	H4A5B3	H4A5B4	H4A5C1
A6	H4A6A1	H4A6A2	H4A6A3	H4A6A35	H4A6A4	H4A6B1	H4A6B2	H4A6B3	H4A6B4	H4A6C1
A7	H4A7A1	H4A7A2	H4A7A3	H4A7A35	H4A7A4	H4A7B1	H4A7B2	H4A7B3	H4A7B4	H4A7C1
A8	H4A8A1	H4A8A2	H4A8A3	H4A8A35	H4A8A4	H4A8B1	H4A8B2	H4A8B3	H4A8B4	H4A8C1
A9	H4A9A1	H4A9A2	H4A9A3	H4A9A35	H4A9A4	H4A9B1	H4A9B2	H4A9B3	H4A9B4	H4A9C1

Forma/Color	C2	C3	C4	D2	D3	D4	BL1	BL2	BL3	BL4
A2	H4A2C2	H4A2C3	H4A2C4	H4A2D2	H4A2D3	H4A2D4	H4A2BL1	H4A2BL2	H4A2BL3	H4A2BL4
A3	H4A3C2	H4A3C3	H4A3C4	H4A3D2	H4A3D3	H4A3D4	H4A3BL1	H4A3BL2	H4A3BL3	H4A3BL4
A4	H4A4C2	H4A4C3	H4A4C4	H4A4D2	H4A4D3	H4A4D4	H4A4BL1	H4A4BL2	H4A4BL3	H4A4BL4
A5	H4A5C2	H4A5C3	H4A5C4	H4A5D2	H4A5D3	H4A5D4	H4A5BL1	H4A5BL2	H4A5BL3	H4A5BL4
A6	H4A6C2	H4A6C3	H4A6C4	H4A6D2	H4A6D3	H4A6D4	H4A6BL1	H4A6BL2	H4A6BL3	H4A6BL4
A7	H4A7C2	H4A7C3	H4A7C4	H4A7D2	H4A7D3	H4A7D4	H4A7BL1	H4A7BL2	H4A7BL3	H4A7BL4
A8	H4A8C2	H4A8C3	H4A8C4	H4A8D2	H4A8D3	H4A8D4	H4A8BL1	H4A8BL2	H4A8BL3	H4A8BL4
A9	H4A9C2	H4A9C3	H4A9C4	H4A9D2	H4A9D3	H4A9D4	H4A9BL1	H4A9BL2	H4A9BL3	H4A9BL4

Posteriores superiores

precio: 16,70€/ud.

SUP	A1	A2	A3	A3,5	A4	B1	B2	B3	B4	C1
N2	H4N2UA1	H4N2UA2	H4N2UA3	H4N2UA35	H4N2UA4	H4N2UB1	H4N2UB2	H4N2UB3	H4N2UB4	H4N2UC1
N3	H4N3UA1	H4N3UA2	H4N3UA3	H4N3UA35	H4N3UA4	H4N3UB1	H4N3UB2	H4N3UB3	H4N3UB4	H4N3UC1
N4	H4N4UA1	H4N4UA2	H4N4UA3	H4N4UA35	H4N4UA4	H4N4UB1	H4N4UB2	H4N4UB3	H4N4UB4	H4N4UC1
N5	H4N5UA1	H4N5UA2	H4N5UA3	H4N5UA35	H4N5UA4	H4N5UB1	H4N5UB2	H4N5UB3	H4N5UB4	H4N5UC1
N6	H4N6UA1	H4N6UA2	H4N6UA3	H4N6UA35	H4N6UA4	H4N6UB1	H4N6UB2	H4N6UB3	H4N6UB4	H4N6UC1

SUP	C2	C3	C4	D2	D3	D4	BL1	BL2	BL3	BL4
N2	H4N2UC2	H4N2UC3	H4N2UC4	H4N2UD2	H4N2UD3	H4N2UD4	H4N2UBL1	H4N2UBL2	H4N2UBL3	H4N2UBL4
N3	H4N3UC2	H4N3UC3	H4N3UC4	H4N3UD2	H4N3UD3	H4N3UD4	H4N3UBL1	H4N3UBL2	H4N3UBL3	H4N3UBL4
N4	H4N4UC2	H4N4UC3	H4N4UC4	H4N4UD2	H4N4UD3	H4N4UD4	H4N4UBL1	H4N4UBL2	H4N4UBL3	H4N4UBL4
N5	H4N5UC2	H4N5UC3	H4N5UC4	H4N5UD2	H4N5UD3	H4N5UD4	H4N5UBL1	H4N5UBL2	H4N5UBL3	H4N5UBL4
N6	H4N6UC2	H4N6UC3	H4N6UC4	H4N6UD2	H4N6UD3	H4N6UD4	H4N6UBL1	H4N6UBL2	H4N6UBL3	H4N6UBL4

Posteriores inferiores

precio: 16,70€/ud.

INF	A1	A2	A3	A3,5	A4	B1	B2	B3	B4	C1
N2	H4N2LA1	H4N2LA2	H4N2LA3	H4N2LA35	H4N6UA4	H4N2LB1	H4N2LB2	H4N2UB3	H4N2LB4	H4N2LC1
N3	H4N3LA1	H4N3LA2	H4N3LA3	H4N3LA35	H4N2LA4	H4N3LB1	H4N3LB2	H4N3UB3	H4N3LB4	H4N3LC1
N4	H4N4LA1	H4N4LA2	H4N4LA3	H4N4LA35	H4N3LA4	H4N4LB1	H4N4LB2	H4N4UB3	H4N4LB4	H4N4LC1
N5	H4N5LA1	H4N5LA2	H4N5LA3	H4N5LA35	H4N4LA4	H4N5LB1	H4N5LB2	H4N5UB3	H4N5LB4	H4N5LC1
N6	H4N6LA1	H4N6LA2	H4N6LA3	H4N6LA35	H4N5LA4	H4N6LB1	H4N2LB2	H4N6UB3	H4N6LB4	H4N6LC1

INF	C2	C3	C4	D2	D3	D4	BL1	BL2	BL3	BL4
N2	H4N2LC2	H4N2LC3	H4N2LC4	H4N2LD2	H4N2LD3	H4N2LD4	H4N2LBL1	H4N2LBL2	H4N2LBL3	H4N2LBL4
N3	H4N3LC2	H4N3LC3	H4N3LC4	H4N3LD2	H4N3LD3	H4N3LD4	H4N3LBL1	H4N3LBL2	H4N3LBL3	H4N3LBL4
N4	H4N4LC2	H4N4LC3	H4N4LC4	H4N4LD2	H4N4LD3	H4N4LD4	H4N4LBL1	H4N4LBL2	H4N4LBL3	H4N4LBL4
N5	H4N5LC2	H4N5LC3	H4N5LC4	H4N5LD2	H4N5LD3	H4N5LD4	H4N5LBL1	H4N5LBL2	H4N5LBL3	H4N5LBL4
N6	H4N6LC2	H4N6LC3	H4N6LC4	H4N6LD2	H4N6LD3	H4N6LD4	H4N6LBL1	H4N6LBL2	H4N6LBL3	H4N6LBL4

Dentes acrílicos SR-Vivodent Chromascope – SR Orthotyp Chromascope

DENTES ACRÍLICOS ANTERIORES IVOSTAR®

Marca: Ivostar

Superiores

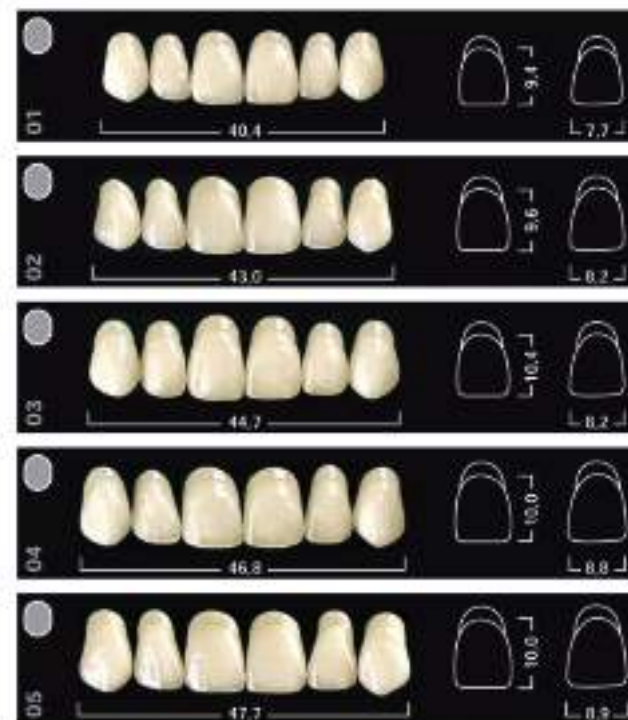
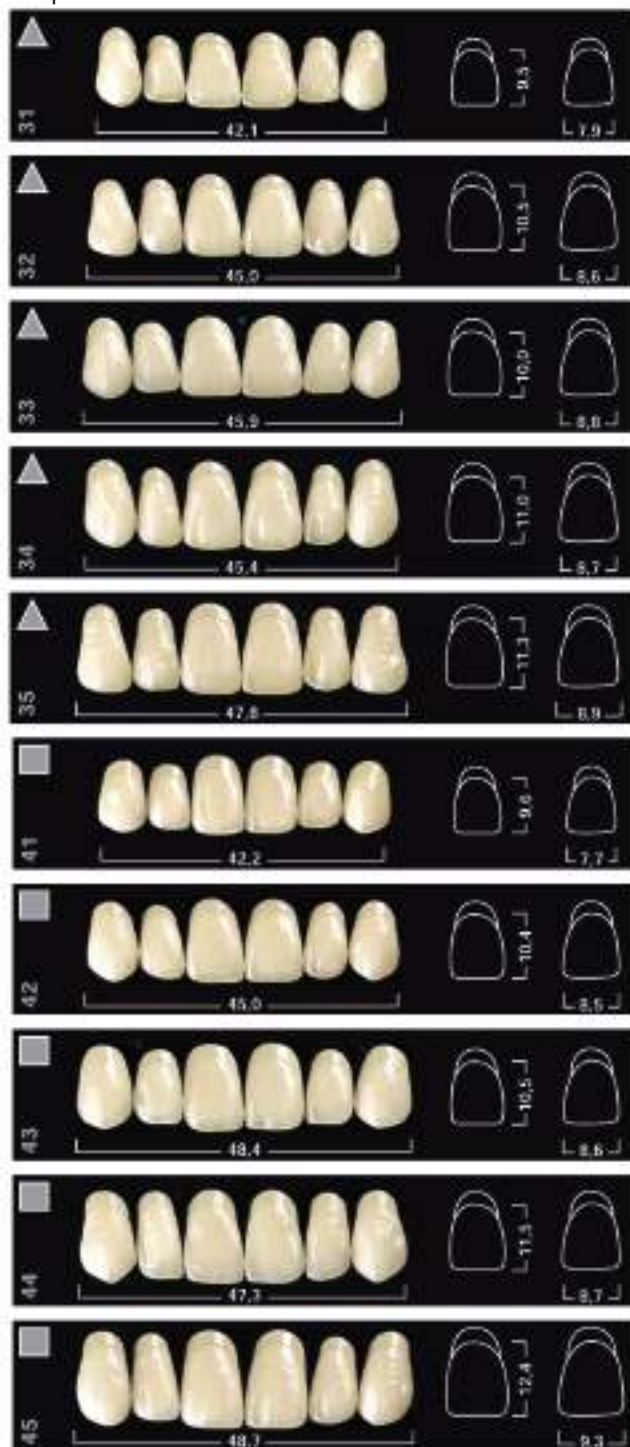

Inferiores

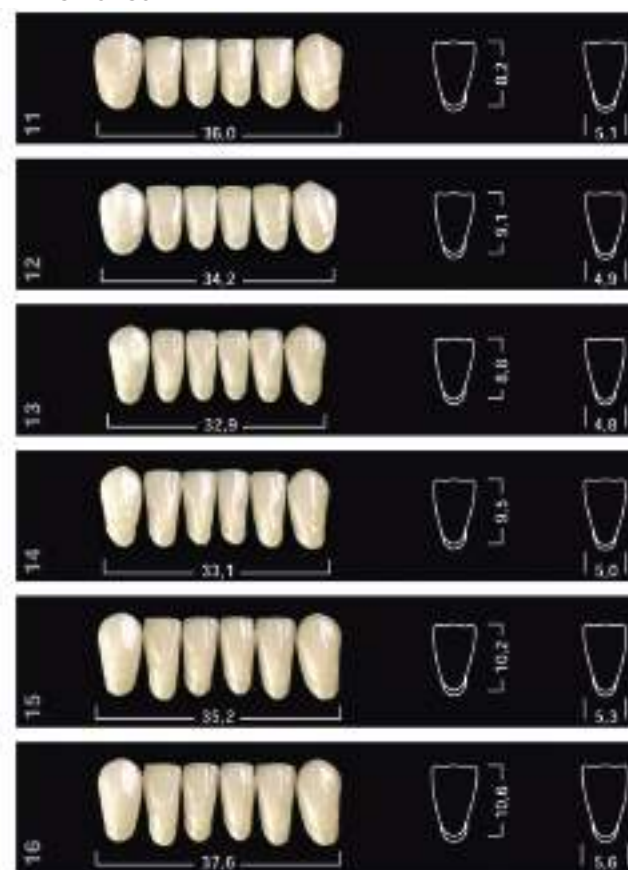

DENTES ACRÍLICOS POSTERIORES GNATHOSTAR®

Marca: Ivoclar



Tabla de combinación

Forma	Superiores	Inferiores	Posteriores
▲	31	13/14	D80/D82/D86
	32	15/11	D88 / D84
	33	11/15	D84
	34	15/14	D84 / D88
	35	16/15	D88 / D84
■	41	14	D80 / D86
	42	15	D84 / D88
	43	16	D88
	44	14/15	D88
	45	16	D88
●	01	12/13	D80 / D82
	02	12/13	D80 / D82
	03	15/11	D84
	04	11/15	D84
	05	11/15	D84 / D88

IVOSTAR/CHROMASCOPE

Marca: Ivoclar
Características: Los dientes para una prótesis de calidad

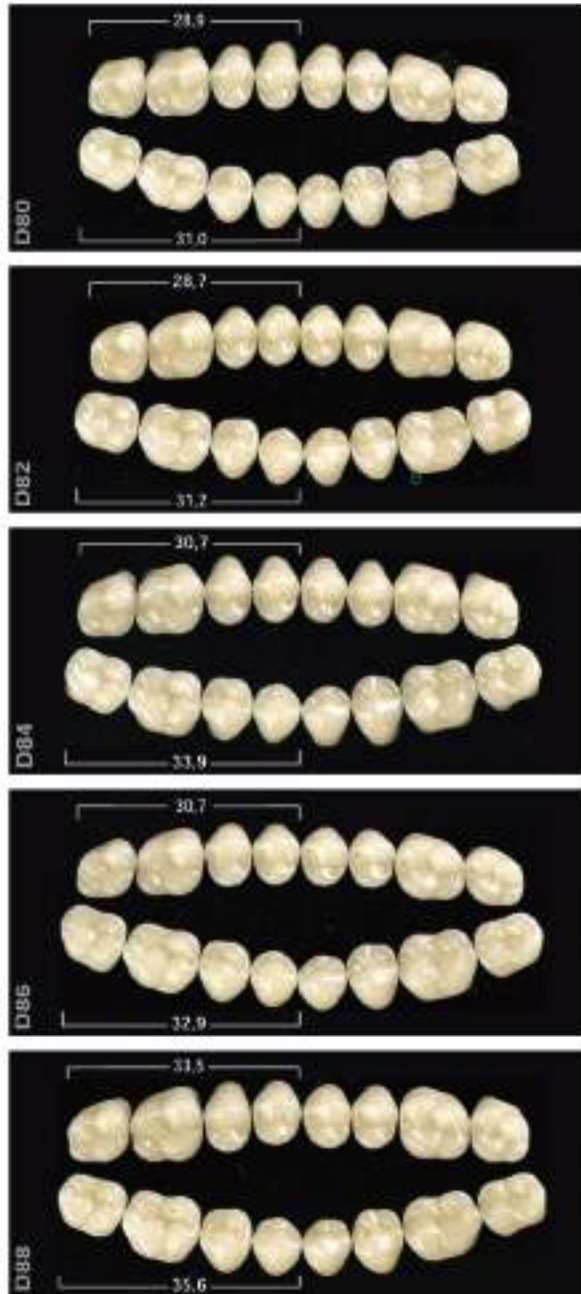
precio: 7,20€/ud.

La nueva línea de dientes Ivostar / Gnathostar reúne diferentes propiedades y ofrece una calidad de producto perfectamente adecuada a las expectativas, que son la señal de calidad habitual en Ivoclar.

Sus nuevos moldes modernos y funcionales, hacen de estos dientes, realizados en base al conocido material PMMA, la primera opción para la fabricación de una prótesis de alta calidad.

Formas naturales

Los dientes Ivostar/Gnathostar le ofrecen una amplia gama de formas en las que se refleja la naturaleza. Las dimensiones y estratificación de los mismos son fieles a sus modelos naturales, ofreciendo unos moldes totalmente biocompatibles, y con unos valores físicos apropiados que proporcionan:

- Resistencia a la abrasión
- Resistencia a la placa
- Estabilidad de color

Sus características los hacen adecuados para un amplio rango de indicaciones: prótesis parcial, prótesis híbrida, prótesis combinada y prótesis total.

Gran estética

Los dientes Ivostar / Gnathostar se encuentran disponibles en los colores Chromascope, Bleach y A-D, convirtiéndolos en un instrumento ideal para la moderna prótesis combinada. Además los moldes cuentan con una transición de cuello armoniosa, así como una textura y efectos incisales naturales. Estas características, y la posibilidad de realización de caracterizaciones con SR Ivocron y SR Adoro, proporcionan al protésico cualquier posibilidad de individualización que se desee.

Características físicas

Ivostar (formas anteriores) - 15 formas superiores / 6 formas inferiores
Gnathostar (formas posteriores) - 5 formas superiores / 5 formas inferiores

- Resistencia a la flexión 120 MPa
- Módulo de elasticidad 3.000 MPa
- Dureza Vickers 190 MPa
- Dureza Brinell 170 MPa
- Unión a resina termopol. 130 Mpa



FORMA	SUPERIOR															INFERIOR					
	01	02	03	04	05	31	32	33	34	35	41	42	43	44	45	11	12	13	14	15	16
color 01	HI60101	HI60201	HI60301	HI60401	HI60501	HI63101	HI63201	HI63301	HI63401	HI63501	HI64101	HI64201	HI64301	HI64401	HI64501	HI71101	HI71201	HI71301	HI71401	HI71501	HI71601
color 1A	HI6011A	HI6021A	HI6031A	HI6041A	HI6051A	HI6311A	HI6321A	HI6331A	HI6341A	HI6351A	HI6411A	HI6421A	HI6431A	HI6441A	HI6451A	HI7111A	HI7121A	HI7131A	HI7141A	HI7151A	HI7161A
color 1C	HI6011C	HI6021C	HI6031C	HI6041C	HI6051C	HI6311C	HI6321C	HI6331C	HI6341C	HI6351C	HI6411C	HI6421C	HI6431C	HI6441C	HI6451C	HI7111C	HI7121C	HI7131C	HI7141C	HI7151C	HI7161C
color 1D	HI6011D	HI6021D	HI6031D	HI6041D	HI6051D	HI6311D	HI6321D	HI6331D	HI6341D	HI6351D	HI6411D	HI6421D	HI6431D	HI6441D	HI6451D	HI7111D	HI7121D	HI7131D	HI7141D	HI7151D	HI7161D
color 1E	HI6011E	HI6021E	HI6031E	HI6041E	HI6051E	HI6311E	HI6321E	HI6331E	HI6341E	HI6351E	HI6411E	HI6421E	HI6431E	HI6441E	HI6451E	HI7111E	HI7121E	HI7131E	HI7141E	HI7151E	HI7161E
color 2A	HI6012A	HI6022A	HI6032A	HI6042A	HI6052A	HI6312A	HI6322A	HI6332A	HI6342A	HI6352A	HI6412A	HI6422A	HI6432A	HI6442A	HI6452A	HI7112A	HI7122A	HI7132A	HI7142A	HI7152A	HI7162A
color 2B	HI6012B	HI6022B	HI6032B	HI6042B	HI6052B	HI6312B	HI6322B	HI6332B	HI6342B	HI6352B	HI6412B	HI6422B	HI6432B	HI6442B	HI6452B	HI7112B	HI7122B	HI7132B	HI7142B	HI7152B	HI7162B
color 2C	HI6012C	HI6022C	HI6032C	HI6042C	HI6052C	HI6312C	HI6322C	HI6332C	HI6342C	HI6352C	HI6412C	HI6422C	HI6432C	HI6442C	HI6452C	HI7112C	HI7122C	HI7132C	HI7142C	HI7152C	HI7162C
color 2E	HI6012E	HI6022E	HI6032E	HI6042E	HI6052E	HI6312E	HI6322E	HI6332E	HI6342E	HI6352E	HI6412E	HI6422E	HI6432E	HI6442E	HI6452E	HI7112E	HI7122E	HI7132E	HI7142E	HI7152E	HI7162E
color 3A	HI6013A	HI6023A	HI6033A	HI6043A	HI6053A	HI6313A	HI6323A	HI6333A	HI6343A	HI6353A	HI6413A	HI6423A	HI6433A	HI6443A	HI6453A	HI7113A	HI7123A	HI7133A	HI7143A	HI7153A	HI7163A
color 3C	HI6013C	HI6023C	HI6033C	HI6043C	HI6053C	HI6313C	HI6323C	HI6333C	HI6343C	HI6353C	HI6413C	HI6423C	HI6433C	HI6443C	HI6453C	HI7113C	HI7123C	HI7133C	HI7143C	HI7153C	HI7163C
color 3E	HI6013E	HI6023E	HI6033E	HI6043E	HI6053E	HI6313E	HI6323E	HI6333E	HI6343E	HI6353E	HI6413E	HI6423E	HI6433E	HI6443E	HI6453E	HI7113E	HI7123E	HI7133E	HI7143E	HI7153E	HI7163E
color 4A	HI6014A	HI6024A	HI6034A	HI6044A	HI6054A	HI6314A	HI6324A	HI6334A	HI6344A	HI6354A	HI6414A	HI6424A	HI6434A	HI6444A	HI6454A	HI7114A	HI7124A	HI7134A	HI7144A	HI7154A	HI7164A
color 4B	HI6014B	HI6024B	HI6034B	HI6044B	HI6054B	HI6314B	HI6324B	HI6334B	HI6344B	HI6354B	HI6414B	HI6424B	HI6434B	HI6444B	HI6454B	HI7114B	HI7124B	HI7134B	HI7144B	HI7154B	HI7164B
color 4C	HI6014C	HI6024C	HI6034C	HI6044C	HI6054C	HI6314C	HI6324C	HI6334C	HI6344C	HI6354C	HI6414C	HI6424C	HI6434C	HI6444C	HI6454C	HI7114C	HI7124C	HI7134C	HI7144C	HI7154C	HI7164C
color 4D	HI6014D	HI6024D	HI6034D	HI6044D	HI6054D	HI6314D	HI6324D	HI6334D	HI6344D	HI6354D	HI6414D	HI6424D	HI6434D	HI6444D	HI6454D	HI7114D	HI7124D	HI7134D	HI7144D	HI7154D	HI7164D
color 5B	HI6015B	HI6025B	HI6035B	HI6045B	HI6055B	HI6315B	HI6325B	HI6335B	HI6345B	HI6355B	HI6415B	HI6425B	HI6435B	HI6445B	HI6455B	HI7115B	HI7125B	HI7135B	HI7145B	HI7155B	HI7165B
color 6B	HI6016B	HI6026B	HI6036B	HI6046B	HI6056B	HI6316B	HI6326B	HI6336B	HI6346B	HI6356B	HI6416B	HI6426B	HI6436B	HI6446B	HI6456B	HI7116B	HI7126B	HI7136B	HI7146B	HI7156B	HI7166B
color 6C	HI6016C	HI6026C	HI6036C	HI6046C	HI6056C	HI6316C	HI6326C	HI6336C	HI6346C	HI6356C	HI6416C	HI6426C	HI6436C	HI6446C	HI6456C	HI7116C	HI7126C	HI7136C	HI7146C	HI7156C	HI7166C
color 6D	HI6016D	HI6026D	HI6036D	HI6046D	HI6056D	HI6316D	HI6326D	HI6336D	HI6346D	HI6356D	HI6416D	HI6426D	HI6436D	HI6446D	HI6456D	HI7116D	HI7126D	HI7136D	HI7146D	HI7156D	HI7166D

**MOLARES
GNATHOSTAR / CHROMASCOP**

Marca: Ivoclar
Características: Los dentes para una prótesis de calidad.

7,20€/ud.



FORMA	SUPERIOR					INFERIOR				
	OD80	OD82	OD84	OD86	OD88	UD80	UD82	UD84	UD86	UD88
color 0I	HG8D800I	HG8D820I	HG8D840I	HG8D860I	HG8D880I	HG9D800I	HG9D820I	HG9D840I	HG9D860I	HG9D880I
color 1A	HG8D801A	HG8D821A	HG8D841A	HG8D861A	HG8D881A	HG9D801A	HG9D821A	HG9D841A	HG9D861A	HG9D881A
color 1C	HG8D801C	HG8D821C	HG8D841C	HG8D861C	HG8D881C	HG9D801C	HG9D821C	HG9D841C	HG9D861C	HG9D881C
color 1D	HG8D801D	HG8D821D	HG8D841D	HG8D861D	HG8D881D	HG9D801D	HG9D821D	HG9D841D	HG9D861D	HG9D881D
color 1E	HG8D801E	HG8D821E	HG8D841E	HG8D861E	HG8D881E	HG9D801E	HG9D821E	HG9D841E	HG9D861E	HG9D881E
color 2A	HG8D802A	HG8D822A	HG8D842A	HG8D862A	HG8D882A	HG9D802A	HG9D822A	HG9D842A	HG9D862A	HG9D882A
color 2B	HG8D802B	HG8D822B	HG8D842B	HG8D862B	HG8D882B	HG9D802B	HG9D822B	HG9D842B	HG9D862B	HG9D882B
color 2C	HG8D802C	HG8D822C	HG8D842C	HG8D862C	HG8D882C	HG9D802C	HG9D822C	HG9D842C	HG9D862C	HG9D882C
color 2E	HG8D802E	HG8D822E	HG8D842E	HG8D862E	HG8D882E	HG9D802E	HG9D822E	HG9D842E	HG9D862E	HG9D882E
color 3A	HG8D803A	HG8D823A	HG8D843A	HG8D863A	HG8D883A	HG9D803A	HG9D823A	HG9D843A	HG9D863A	HG9D883A
color 3C	HG8D803C	HG8D823C	HG8D843C	HG8D863C	HG8D883C	HG9D803C	HG9D823C	HG9D843C	HG9D863C	HG9D883C
color 3E	HG8D803E	HG8D823E	HG8D843E	HG8D863E	HG8D883E	HG9D803E	HG9D823E	HG9D843E	HG9D863E	HG9D883E
color 4A	HG8D804A	HG8D824A	HG8D844A	HG8D864A	HG8D884A	HG9D804A	HG9D824A	HG9D844A	HG9D864A	HG9D884A
color 4B	HG8D804B	HG8D824B	HG8D844B	HG8D864B	HG8D884B	HG9D804B	HG9D824B	HG9D844B	HG9D864B	HG9D884B
color 4C	HG8D804C	HG8D824C	HG8D844C	HG8D864C	HG8D884C	HG9D804C	HG9D824C	HG9D844C	HG9D864C	HG9D884C
color 4D	HG8D804D	HG8D824D	HG8D844D	HG8D864D	HG8D884D	HG9D804D	HG9D824D	HG9D844D	HG9D864D	HG9D884D
color 5B	HG8D805B	HG8D825B	HG8D845B	HG8D865B	HG8D885B	HG9D805B	HG9D825B	HG9D845B	HG9D865B	HG9D885B
color 6B	HG8D806B	HG8D826B	HG8D846B	HG8D866B	HG8D886B	HG9D806B	HG9D826B	HG9D846B	HG9D866B	HG9D886B
color 6C	HG8D806C	HG8D826C	HG8D846C	HG8D866C	HG8D886C	HG9D806C	HG9D826C	HG9D846C	HG9D866C	HG9D886C
color 6D	HG8D806D	HG8D826D	HG8D846D	HG8D866D	HG8D886D	HG9D806D	HG9D826D	HG9D846D	HG9D866D	HG9D886D

Molares Gnathostar/Chromascop

IVOSTAR A-D

Marca: Ivoclar
Características: Los dientes para una prótesis de calidad

precio: 7,20€/ud.

La nueva línea de dientes Ivostar / Gnathostar reúne diferentes propiedades y ofrece una calidad de producto perfectamente adecuada a las expectativas, que son la señal de calidad habitual en Ivoclar.

Sus nuevos moldes modernos y funcionales, hacen de estos dientes, realizados en base al conocido material PMMA, la primera opción para la fabricación de una prótesis de alta calidad.

Formas naturales

Los dientes Ivostar/Gnathostar le ofrecen una amplia gama de formas en las que se refleja la naturaleza. Las dimensiones y estratificación de los mismos son fieles a sus modelos naturales, ofreciendo unos moldes totalmente biocompatibles, y con unos valores físicos apropiados que proporcionan:

- Resistencia a la abrasión
- Resistencia a la placa
- Estabilidad de color

Sus características los hacen adecuados para un amplio rango de indicaciones: prótesis parcial, prótesis híbrida, prótesis combinada y prótesis total.

Gran estética

Los dientes Ivostar / Gnathostar se encuentran disponibles en los colores Chromascop, Bleach y A-D, convirtiéndolos en un instrumento ideal para la moderna prótesis combinada. Además los moldes cuentan con una transición de cuello armoniosa, así como una textura y efectos incisales naturales. Estas características, y la posibilidad de realización de caracterizaciones con SR Ivocron y SR Adoro, proporcionan al protésico cualquier posibilidad de individualización que se desee.

Características físicas

Ivostar (formas anteriores) - 15 formas superiores / 6 formas inferiores
Gnathostar (formas posteriores) - 5 formas superiores / 5 formas inferiores
Resistencia a la flexión 120 MPa
Módulo de elasticidad 3.000 MPa
Dureza Vickers 190 MPa
Dureza Brinell 170 MPa
Unión a resina termopol. 130 Mpa



SUPERIOR

INFERIOR

FORMA	01	02	03	04	05	31	32	33	34	35	41	42	43	44	45	I1	I2	I3	I4	I5	I6
color BL1	HI601BL1	HI602BL1	HI603BL1	HI604BL1	HI605BL1	HI631BL1	HI632BL1	HI633BL1	HI634BL1	HI635BL1	HI641BL1	HI642BL1	HI643BL1	HI644BL1	HI645BL1	HI711BL1	HI712BL1	HI713BL1	HI714BL1	HI715BL1	HI716BL1
color BL2	HI601BL2	HI602BL2	HI603BL2	HI604BL2	HI605BL2	HI631BL2	HI632BL2	HI633BL2	HI634BL2	HI635BL2	HI641BL2	HI642BL2	HI643BL2	HI644BL2	HI645BL2	HI711BL2	HI712BL2	HI713BL2	HI714BL2	HI715BL2	HI716BL2
color BL3	HI601BL3	HI602BL3	HI603BL3	HI604BL3	HI605BL3	HI631BL3	HI632BL3	HI633BL3	HI634BL3	HI635BL3	HI641BL3	HI642BL3	HI643BL3	HI644BL3	HI645BL3	HI711BL3	HI712BL3	HI713BL3	HI714BL3	HI715BL3	HI716BL3
color BL4	HI601BL4	HI602BL4	HI603BL4	HI604BL4	HI605BL4	HI631BL4	HI632BL4	HI633BL4	HI634BL4	HI635BL4	HI641BL4	HI642BL4	HI643BL4	HI644BL4	HI645BL4	HI711BL4	HI712BL4	HI713BL4	HI714BL4	HI715BL4	HI716BL4
color A1	HI601A1	HI602A1	HI603A1	HI604A1	HI605A1	HI631A1	HI632A1	HI633A1	HI634A1	HI635A1	HI641A1	HI642A1	HI643A1	HI644A1	HI645A1	HI711A1	HI712A1	HI713A1	HI714A1	HI715A1	HI716A1
color A2	HI601A2	HI602A2	HI603A2	HI604A2	HI605A2	HI631A2	HI632A2	HI633A2	HI634A2	HI635A2	HI641A2	HI642A2	HI643A2	HI644A2	HI645A2	HI711A2	HI712A2	HI713A2	HI714A2	HI715A2	HI716A2
color A3	HI601A3	HI602A3	HI603A3	HI604A3	HI605A3	HI631A3	HI632A3	HI633A3	HI634A3	HI635A3	HI641A3	HI642A3	HI643A3	HI644A3	HI645A3	HI711A3	HI712A3	HI713A3	HI714A3	HI715A3	HI716A3
color A3.5	HI601A35	HI602A35	HI603A35	HI604A35	HI605A35	HI631A35	HI632A35	HI633A35	HI634A35	HI635A35	HI641A35	HI642A35	HI643A35	HI644A35	HI645A35	HI711A35	HI712A35	HI713A35	HI714A35	HI715A35	HI716A35
color A4	HI601A4	HI602A4	HI603A4	HI604A4	HI605A4	HI631A4	HI632A4	HI633A4	HI634A4	HI635A4	HI641A4	HI642A4	HI643A4	HI644A4	HI645A4	HI711A4	HI712A4	HI713A4	HI714A4	HI715A4	HI716A4
color B1	HI601B1	HI602B1	HI603B1	HI604B1	HI605B1	HI631B1	HI632B1	HI633B1	HI634B1	HI635B1	HI641B1	HI642B1	HI643B1	HI644B1	HI645B1	HI711B1	HI712B1	HI713B1	HI714B1	HI715B1	HI716B1
color B2	HI601B2	HI602B2	HI603B2	HI604B2	HI605B2	HI631B2	HI632B2	HI633B2	HI634B2	HI635B2	HI641B2	HI642B2	HI643B2	HI644B2	HI645B2	HI711B2	HI712B2	HI713B2	HI714B2	HI715B2	HI716B2
color B3	HI601B3	HI602B3	HI603B3	HI604B3	HI605B3	HI631B3	HI632B3	HI633B3	HI634B3	HI635B3	HI641B3	HI642B3	HI643B3	HI644B3	HI645B3	HI711B3	HI712B3	HI713B3	HI714B3	HI715B3	HI716B3
color B4	HI601B4	HI602B4	HI603B4	HI604B4	HI605B4	HI631B4	HI632B4	HI633B4	HI634B4	HI635B4	HI641B4	HI642B4	HI643B4	HI644B4	HI645B4	HI711B4	HI712B4	HI713B4	HI714B4	HI715B4	HI716B4
color C1	HI601C1	HI602C1	HI603C1	HI604C1	HI605C1	HI631C1	HI632C1	HI633C1	HI634C1	HI635C1	HI641C1	HI642C1	HI643C1	HI644C1	HI645C1	HI711C1	HI712C1	HI713C1	HI714C1	HI715C1	HI716C1
color C2	HI601C2	HI602C2	HI603C2	HI604C2	HI605C2	HI631C2	HI632C2	HI633C2	HI634C2	HI635C2	HI641C2	HI642C2	HI643C2	HI644C2	HI645C2	HI711C2	HI712C2	HI713C2	HI714C2	HI715C2	HI716C2
color C3	HI601C3	HI602C3	HI603C3	HI604C3	HI605C3	HI631C3	HI632C3	HI633C3	HI634C3	HI635C3	HI641C3	HI642C3	HI643C3	HI644C3	HI645C3	HI711C3	HI712C3	HI713C3	HI714C3	HI715C3	HI716C3
color C4	HI601C4	HI602C4	HI603C4	HI604C4	HI605C4	HI631C4	HI632C4	HI633C4	HI634C4	HI635C4	HI641C4	HI642C4	HI643C4	HI644C4	HI645C4	HI711C4	HI712C4	HI713C4	HI714C4	HI715C4	HI716C4
color D2	HI601D2	HI602D2	HI603D2	HI604D2	HI605D2	HI631D2	HI632D2	HI633D2	HI634D2	HI635D2	HI641D2	HI642D2	HI643D2	HI644D2	HI645D2	HI711D2	HI712D2	HI713D2	HI714D2	HI715D2	HI716D2
color D3	HI601D3	HI602D3	HI603D3	HI604D3	HI605D3	HI631D3	HI632D3	HI633D3	HI634D3	HI635D3	HI641D3	HI642D3	HI643D3	HI644D3	HI645D3	HI711D3	HI712D3	HI713D3	HI714D3	HI715D3	HI716D3
color D4	HI601D4	HI602D4	HI603D4	HI604D4	HI605D4	HI631D4	HI632D4	HI633D4	HI634D4	HI635D4	HI641D4	HI642D4	HI643D4	HI644D4	HI645D4	HI711D4	HI712D4	HI713D4	HI714D4	HI715D4	HI716D4

MOLARES GNATHOSTAR A-D

Marca: Ivoclar
 Características: Los dentes para una prótesis de calidad.
7,20€/ud.



FORMA	SUPERIOR					INFERIOR				
	OD80	OD82	OD84	OD86	OD88	UD80	UD82	UD84	UD86	UD88
color BL1	HG880BL1	HG882BL1	HG884BL1	HG886BL1	HG888BL1	HG980BL1	HG982BL1	HG984BL1	HG986BL1	HG988BL1
color BL2	HG880BL2	HG882BL2	HG884BL2	HG886BL2	HG888BL2	HG980BL2	HG982BL2	HG984BL2	HG986BL2	HG988BL2
color BL3	HG880BL3	HG882BL3	HG884BL3	HG886BL3	HG888BL3	HG980BL3	HG982BL3	HG984BL3	HG986BL3	HG988BL3
color BL4	HG880BL4	HG882BL4	HG884BL4	HG886BL4	HG888BL4	HG980BL4	HG982BL4	HG984BL4	HG986BL4	HG988BL4
color A1	HG8D80A1	HG8D82A1	HG8D84A1	HG8D86A1	HG8D88A1	HG9D80A1	HG9D82A1	HG9D84A1	HG9D86A1	HG9D88A1
color A2	HG8D80A2	HG8D82A2	HG8D84A2	HG8D86A2	HG8D88A2	HG9D80A2	HG9D82A2	HG9D84A2	HG9D86A2	HG9D88A2
color A3	HG8D80A3	HG8D82A3	HG8D84A3	HG8D86A3	HG8D88A3	HG9D80A3	HG9D82A3	HG9D84A3	HG9D86A3	HG9D88A3
color A3.5	H8D80A35	H8D82A35	H8D84A35	H8D86A35	H8D88A35	H9D80A35	H9D82A35	H9D84A35	H9D86A35	H9D88A35
color A4	HG8D80A4	HG8D82A4	HG8D84A4	HG8D86A4	HG8D88A4	HG9D80A4	HG9D82A4	HG9D84A4	HG9D86A4	HG9D88A4
color B1	HG8D80B1	HG8D82B1	HG8D84B1	HG8D86B1	HG8D88B1	HG9D80B1	HG9D82B1	HG9D84B1	HG9D86B1	HG9D88B1
color B2	HG8D80B2	HG8D82B2	HG8D84B2	HG8D86B2	HG8D88B2	HG9D80B2	HG9D82B2	HG9D84B2	HG9D86B2	HG9D88B2
color B3	HG8D80B3	HG8D82B3	HG8D84B3	HG8D86B3	HG8D88B3	HG9D80B3	HG9D82B3	HG9D84B3	HG9D86B3	HG9D88B3
color B4	HG8D80B4	HG8D82B4	HG8D84B4	HG8D86B4	HG8D88B4	HG9D80B4	HG9D82B4	HG9D84B4	HG9D86B4	HG9D88B4
color C1	HG8D80C1	HG8D82C1	HG8D84C1	HG8D86C1	HG8D88C1	HG9D80C1	HG9D82C1	HG9D84C1	HG9D86C1	HG9D88C1
color C2	HG8D80C2	HG8D82C2	HG8D84C2	HG8D86C2	HG8D88C2	HG9D80C2	HG9D82C2	HG9D84C2	HG9D86C2	HG9D88C2
color C3	HG8D80C3	HG8D82C3	HG8D84C3	HG8D86C3	HG8D88C3	HG9D80C3	HG9D82C3	HG9D84C3	HG9D86C3	HG9D88C3
color C4	HG8D80C4	HG8D82C4	HG8D84C4	HG8D86C4	HG8D88C4	HG9D80C4	HG9D82C4	HG9D84C4	HG9D86C4	HG9D88C4
color D2	HG8D80D2	HG8D82D2	HG8D84D2	HG8D86D2	HG8D88D2	HG9D80D2	HG9D82D2	HG9D84D2	HG9D86D2	HG9D88D2
color D3	HG8D80D3	HG8D82D3	HG8D84D3	HG8D86D3	HG8D88D3	HG9D80D3	HG9D82D3	HG9D84D3	HG9D86D3	HG9D88D3
color D4	HG8D80D4	HG8D82D4	HG8D84D4	HG8D86D4	HG8D88D4	HG9D80D4	HG9D82D4	HG9D84D4	HG9D86D4	

Molares Gnathostar A-D

DENTES DELARA

Marca: Kulzer

Anteriores

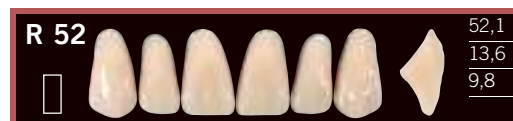
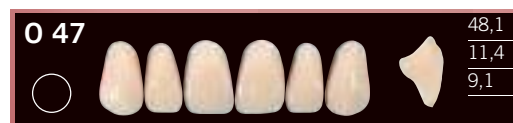
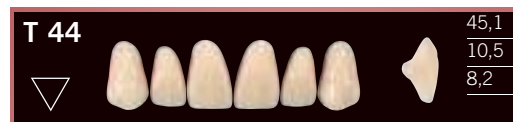
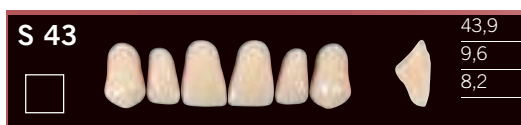
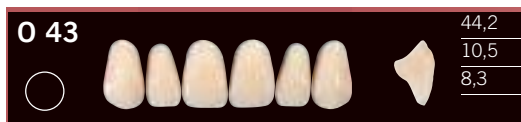



Posteriores



DENTES DELARA

Marca: Kulzer

Características: Estética, manejo fácil y procesado mínimo para todas las indicaciones, así como una superficie viva y un sistema de estratificación único, junto con colores luminosos para una apariencia natural.

ANTERIOR SUPERIOR

	A1	A2	A3	A3,5	A4	B1	B2	B3	B4	C1	C2	C3	C4	D2	D3	D4	BL2	BL3
O43	HKO43A1	HKO43A2	HKO43A3	HKO43A35	HKO43A4	HKO43B1	HKO43B2	HKO43B3	HKO43B4	HKO43C1	HKO43C2	HKO43C3	HKO43C4	HKO43D2	HKO43D3	HKO43D4	HKO43BL2	HKO43BL3
O47	HKO47A1	HKO47A2	HKO47A3	HKO47A35	HKO47A4	HKO47B1	HKO47B2	HKO47B3	HKO47B4	HKO47C1	HKO47C2	HKO47C3	HKO47C4	HKO47D2	HKO47D3	HKO47D4	HKO47BL2	HKO47BL3
O51	HKO51A1	HKO51A2	HKO51A3	HKO51A35	HKO51A4	HKO51B1	HKO51B2	HKO51B3	HKO51B4	HKO51C1	HKO51C2	HKO51C3	HKO51C4	HKO51D2	HKO51D3	HKO51D4	HKO51BL2	HKO51BL3
R45	HKR45A1	HKR45A2	HKR45A3	HKR45A35	HKR45A4	HKR45B1	HKR45B2	HKR45B3	HKR45B4	HKR45C1	HKR45C2	HKR45C3	HKR45C4	HKR45D2	HKR45D3	HKR45D4	HKR45BL2	HKR45BL3
R46	HKR46A1	HKR46A2	HKR46A3	HKR46A35	HKR46A4	HKR46B1	HKR46B2	HKR46B3	HKR46B4	HKR46C1	HKR46C2	HKR46C3	HKR46C4	HKR46D2	HKR46D3	HKR46D4	HKR46BL2	HKR46BL3
R47	HKR47A1	HKR47A2	HKR47A3	HKR47A35	HKR47A4	HKR47B1	HKR47B2	HKR47B3	HKR47B4	HKR47C1	HKR47C2	HKR47C3	HKR47C4	HKR47D2	HKR47D3	HKR47D4	HKR47BL2	HKR47BL3
R48	HKR48A1	HKR48A2	HKR48A3	HKR48A35	HKR48A4	HKR48B1	HKR48B2	HKR48B3	HKR48B4	HKR48C1	HKR48C2	HKR48C3	HKR48C4	HKR48D2	HKR48D3	HKR48D4	HKR48BL2	HKR48BL3
R49	HKR49A1	HKR49A2	HKR49A3	HKR49A35	HKR49A4	HKR49B1	HKR49B2	HKR49B3	HKR49B4	HKR49C1	HKR49C2	HKR49C3	HKR49C4	HKR49D2	HKR49D3	HKR49D4	HKR49BL2	HKR49BL3
R52	HKR52A1	HKR52A2	HKR52A3	HKR52A35	HKR52A4	HKR52B1	HKR52B2	HKR52B3	HKR52B4	HKR52C1	HKR52C2	HKR52C3	HKR52C4	HKR52D2	HKR52D3	HKR52D4	HKR52BL2	HKR52BL3
S43	HKS43A1	HKS43A2	HKS43A3	HKS43A35	HKS43A4	HKS43B1	HKS43B2	HKS43B3	HKS43B4	HKS43C1	HKS43C2	HKS43C3	HKS43C4	HKS43D2	HKS43D3	HKS43D4	HKS43BL2	HKS43BL3
S44	HKS44A1	HKS44A2	HKS44A3	HKS44A35	HKS44A4	HKS44B1	HKS44B2	HKS44B3	HKS44B4	HKS44C1	HKS44C2	HKS44C3	HKS44C4	HKS44D2	HKS44D3	HKS44D4	HKS44BL2	HKS44BL3
S48	HKS48A1	HKS48A2	HKS48A3	HKS48A35	HKS48A4	HKS48B1	HKS48B2	HKS48B3	HKS48B4	HKS48C1	HKS48C2	HKS48C3	HKS48C4	HKS48D2	HKS48D3	HKS48D4	HKS48BL2	HKS48BL3
S50	HKS50A1	HKS50A2	HKS50A3	HKS50A35	HKS50A4	HKS50B1	HKS50B2	HKS50B3	HKS50B4	HKS50C1	HKS50C2	HKS50C3	HKS50C4	HKS50D2	HKS50D3	HKS50D4	HKS50BL2	HKS50BL3
T42	HKT42A1	HKT42A2	HKT42A3	HKT42A35	HKT42A4	HKT42B1	HKT42B2	HKT42B3	HKT42B4	HKT42C1	HKT42C2	HKT42C3	HKT42C4	HKT42D2	HKT42D3	HKT42D4	HKT42BL2	HKT42BL3
T44	HKT44A1	HKT44A2	HKT44A3	HKT44A35	HKT44A4	HKT44B1	HKT44B2	HKT44B3	HKT44B4	HKT44C1	HKT44C2	HKT44C3	HKT44C4	HKT44D2	HKT44D3	HKT44D4	HKT44BL2	HKT44BL3
T45	HKT45A1	HKT45A2	HKT45A3	HKT45A35	HKT45A4	HKT45B1	HKT45B2	HKT45B3	HKT45B4	HKT45C1	HKT45C2	HKT45C3	HKT45C4	HKT45D2	HKT45D3	HKT45D4	HKT45BL2	HKT45BL3
T46	HKT46A1	HKT46A2	HKT46A3	HKT46A35	HKT46A4	HKT46B1	HKT46B2	HKT46B3	HKT46B4	HKT46C1	HKT46C2	HKT46C3	HKT46C4	HKT46D2	HKT46D3	HKT46D4	HKT46BL2	HKT46BL3
T49	HKT49A1	HKT49A2	HKT49A3	HKT49A35	HKT49A4	HKT49B1	HKT49B2	HKT49B3	HKT49B4	HKT49C1	HKT49C2	HKT49C3	HKT49C4	HKT49D2	HKT49D3	HKT49D4	HKT49BL2	HKT49BL3

10,39€/ud.

ANTERIOR INFERIOR

	A1	A2	A3	A3,5	A4	B1	B2	B3	B4	C1	C2	C3	C4	D2	D3	D4	BL2	BL3
L33	HKL33A1	HKL33A2	HKL33A3	HKL33A35	HKL33A4	HKL33B1	HKL33B2	HKL33B3	HKL33B4	HKL33C1	HKL33C2	HKL33C3	HKL33C4	HKL33D2	HKL33D3	HKL33D4	HKL33BL2	HKL33BL3
L35	HKL35A1	HKL35A2	HKL35A3	HKL35A35	HKL35A4	HKL35B1	HKL35B2	HKL35B3	HKL35B4	HKL35C1	HKL35C2	HKL35C3	HKL35C4	HKL35D2	HKL35D3	HKL35D4	HKL35BL2	HKL35BL3
L36	HKL36A1	HKL36A2	HKL36A3	HKL36A35	HKL36A4	HKL36B1	HKL36B2	HKL36B3	HKL36B4	HKL36C1	HKL36C2	HKL36C3	HKL36C4	HKL36D2	HKL36D3	HKL36D4	HKL36BL2	HKL36BL3
L38	HKL38A1	HKL38A2	HKL38A3	HKL38A35	HKL38A4	HKL38B1	HKL38B2	HKL38B3	HKL38B4	HKL38C1	HKL38C2	HKL38C3	HKL38C4	HKL38D2	HKL38D3	HKL38D4	HKL38BL2	HKL38BL3
L39	HKL39A1	HKL39A2	HKL39A3	HKL39A35	HKL39A4	HKL39B1	HKL39B2	HKL39B3	HKL39B4	HKL39C1	HKL39C2	HKL39C3	HKL39C4	HKL39D2	HKL39D3	HKL39D4	HKL39BL2	HKL39BL3

10,39€/ud.

POSTERIOR SUPERIOR

	A1	A2	A3	A3,5	A4	B1	B2	B3	B4	C1	C2	C3	C4	D2	D3	D4	BL2	BL3
30U	HK30UA1	HK30UA2	HK30UA3	HK30UA35	HK30UA4	HK30UB1	HK30UB2	HK30UB3	HK30UB4	HK30UC1	HK30UC2	HK30UC3	HK30UC4	HK30UD2	HK30UD3	HK30UD4	HK30UBL2	HK30UBL3
32U	HK32UA1	HK32UA2	HK32UA3	HK32UA35	HK32UA4	HK32UB1	HK32UB2	HK32UB3	HK32UB4	HK32UC1	HK32UC2	HK32UC3	HK32UC4	HK32UD2	HK32UD3	HK32UD4	HK32UBL2	HK32UBL3
34U	HK34UA1	HK34UA2	HK34UA3	HK34UA35	HK34UA4	HK34UB1	HK34UB2	HK34UB3	HK34UB4	HK34UC1	HK34UC2	HK34UC3	HK34UC4	HK34UD2	HK34UD3	HK34UD4	HK34UBL2	HK34UBL3
36U	HK36UA1	HK36UA2	HK36UA3	HK36UA35	HK36UA4	HK36UB1	HK36UB2	HK36UB3	HK36UB4	HK36UC1	HK36UC2	HK36UC3	HK36UC4	HK36UD2	HK36UD3	HK36UD4	HK36UBL2	HK36UBL3

10,39€/ud.

POSTERIOR INFERIOR

	A1	A2	A3	A3,5	A4	B1	B2	B3	B4	C1	C2	C3	C4	D2	D3	D4	BL2	BL3
30L	HK30LA1	HK30LA2	HK30LA3	HK30LA35	HK30LA4	HK30LB1	HK30LB2	HK30LB3	HK30LB4	HK30LC1	HK30LC2	HK30LC3	HK30LC4	HK30LD2	HK30LD3	HK30LD4	HK30LBL2	HK30LBL3
32L	HK32LA1	HK32LA2	HK32LA3	HK32LA35	HK32LA4	HK32LB1	HK32LB2	HK32LB3	HK32LB4	HK32LC1	HK32LC2	HK32LC3	HK32LC4	HK32LD2	HK32LD3	HK32LD4	HK32LBL2	HK32LBL3
34L	HK34LA1	HK34LA2	HK34LA3	HK34LA35	HK34LA4	HK34LB1	HK34LB2	HK34LB3	HK34LB4	HK34LC1	HK34LC2	HK34LC3	HK34LC4	HK34LD2	HK34LD3	HK34LD4	HK34LBL2	HK34LBL3
36L	HK36LA1	HK36LA2	HK36LA3	HK36LA35	HK36LA4	HK36LB1	HK36LB2	HK36LB3	HK36LB4	HK36LC1	HK36LC2	HK36LC3	HK36LC4	HK36LD2	HK36LD3	HK36LD4	HK36LBL2	HK36LBL3

10,39€/ud.

DENTES ACRÍLICOS

DENTES TRIBOS 501

Marca: Gebdi

Características: Tribos representa la imagen de la forma creada por la naturaleza en su funcionalidad y estética considerando todos los elementos fundamentales del diente. Esta es la condición indispensable para una oclusión natural y una buena función del órgano de masticación.

Son dientes de calidad desarrollados en 3 capas de PMMA fabricados por un sistema de compresión "mega-Press-Inject" para optimizar la densidad y dureza de superficie.

La morfología primaria (Formas PM/PS) describe el diente sin desgaste con únicamente contactos puntuales mínimos en la superficie triturante. El cuerpo basal entero permite el uso en toda la prótesis y en implantes.

La morfología secundaria (SM/SS) describe los primeros contactos bidimensionales con facetas de abrasión incipientes. El diente está basalmente reducido.

La morfología secundaria abrasiva (SLA/SMA/SSA) describe contactos con facetas de abrasión múltiples con inclinación mínima de cúspide. El diente tiene forma de túnel por lo cual reduce el tiempo de montaje, sobre todo al montar sobre construcciones acero. Esta morfología puede ser aplicada para todo tipo de prótesis.

Los Tribos 501 C están sólo disponibles para formas abrasivas secundarias, son bastante más duros (30%) y resistentes a las abrasiones, presión y tienen tenacidad a la fractura.

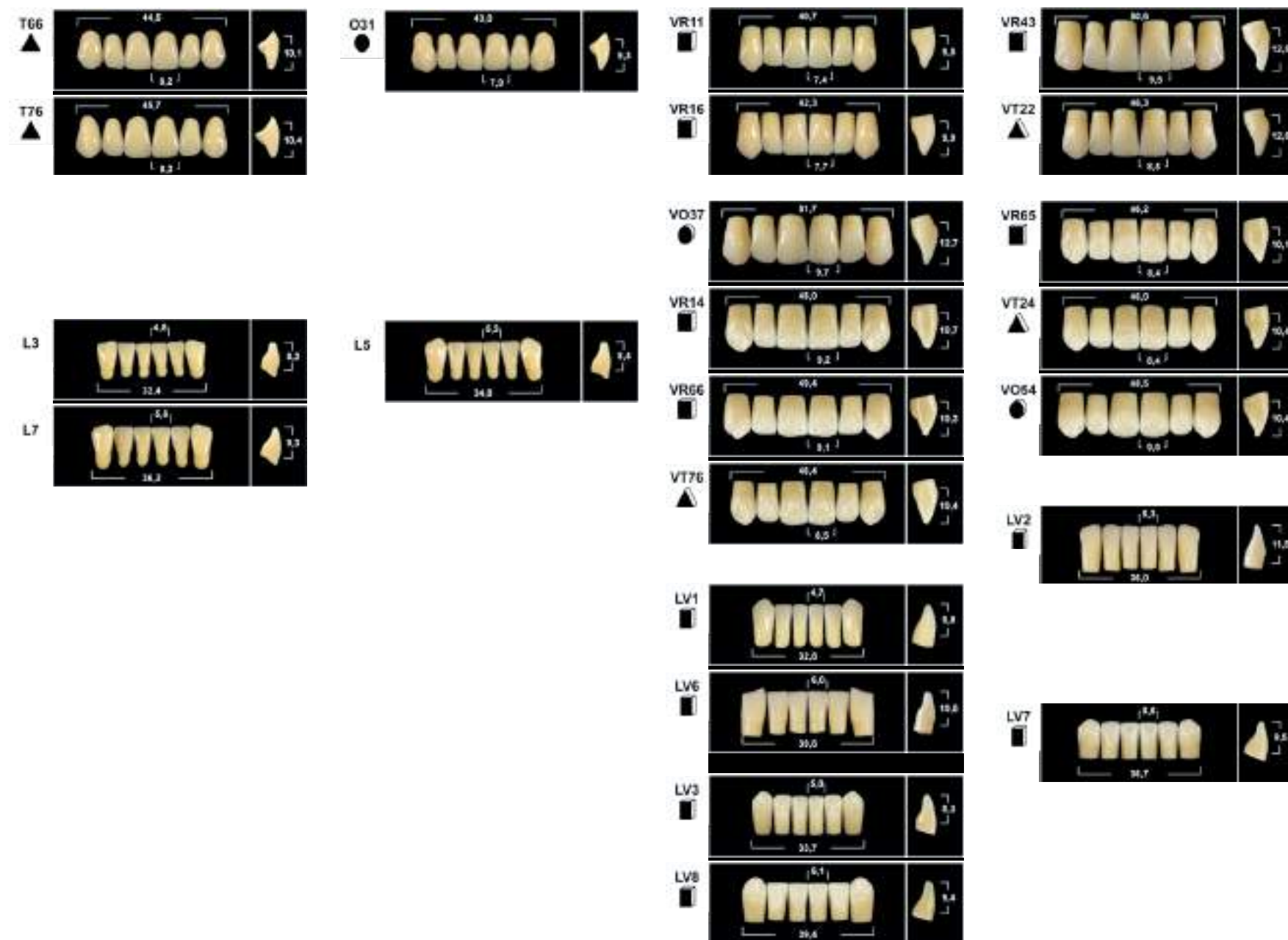

según Jan Schünemann

según Dieter Schulz

según Jan Schünemann

según Dieter Schulz



Morfología primaria - Morfología secundaria - Morfología secundaria abrasiva

Morfología primaria

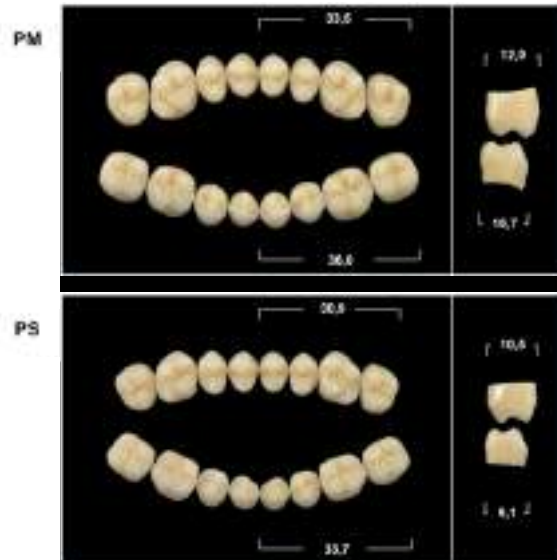

Morfología secundaria

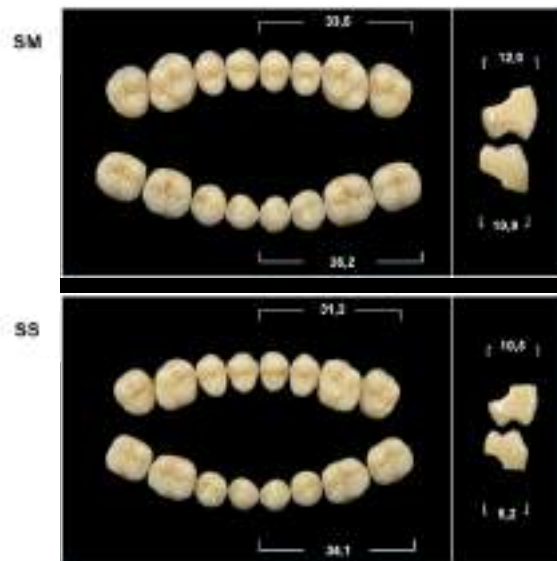

Morfología secundaria abrasiva



Tribos 501 C

Morfología secundaria abrasiva (composite)



DESCONTOS POR ESCALÃO

-2%
pedidos superiores a 300€*

-3%
pedidos superiores a 500€*

-5%
pedidos superiores a 1.000€*

EXCLUSIVO LOJA ONLINE

*Descontos acumuláveis às ofertas mensais sobre o PVP.

SIGA-NOS

Fique a par das nossas **promoções** e **novidades**



ANTERIOR SUPERIOR

	A1	A2	A3	A3,5	A4	B1	B2	B3	B4	C1	C2	C3	C4	D2	D3	D4
T66	HTT66A1	HTT66A2	HTT66A3	HTT66A35	HTT66A4	HTT66B1	HTT66B2	HTT66B3	HTT66B4	HTT66C1	HTT66C2	HTT66C3	HTT66C4	HTT66D2	HTT66D3	HTT66D4
T76	HTT76A1	HTT76A2	HTT76A3	HTV76A35	HTT76A4	HTT76B1	HTT76B2	HTT76B3	HTT76B4	HTT76C1	HTT76C2	HTT76C3	HTT76C4	HTT76D2	HTT76D3	HTT76D4
VT22	HTT22A1	HTT22A2	HTT22A3	HTT22A35	HTT22A4	HTT22B1	HTT22B2	HTT22B3	HTT22B4	HTT22C1	HTT22C2	HTT22C3	HTT22C4	HTT22D2	HTT22D3	HTT22D4
VT24	HTT24A1	HTT24A2	HTT24A3	HTT24A35	HTT24A4	HTT24B1	HTT24B2	HTT24B3	HTT24B4	HTT24C1	HTT24C2	HTT24C3	HTT24C4	HTT24D2	HTT24D3	HTT24D4
VT76	HTV76A1	HTV76A2	HTV76A3	HTV76A35	HTV76A4	HTV76B1	HTV76B2	HTV76B3	HTV76B4	HTV76C1	HTV76C2	HTV76C3	HTV76C4	HTV76D2	HTV76D3	HTV76D4
VR11	HTR11A1	HTR11A2	HTR11A3	HTR11A35	HTR11A4	HTR11B1	HTR11B2	HTR11B3	HTR11B4	HTR11C1	HTR11C2	HTR11C3	HTR11C4	HTR11D2	HTR11D3	HTR11D4
VR14	HTR14A1	HTR14A2	HTR14A3	HTR14A35	HTR14A4	HTR14B1	HTR14B2	HTR14B3	HTR14B4	HTR14C1	HTR14C2	HTR14C3	HTR14C4	HTR14D2	HTR14D3	HTR14D4
VR16	HTR16A1	HTR16A2	HTR16A3	HTR16A35	HTR16A4	HTR16B1	HTR16B2	HTR16B3	HTR16B4	HTR16C1	HTR16C2	HTR16C3	HTR16C4	HTR16D2	HTR16D3	HTR16D4
VR43	HTR43A1	HTR43A2	HTR43A3	HTR43A35	HTR43A4	HTR43B1	HTR43B2	HTR43B3	HTR43B4	HTR43C1	HTR43C2	HTR43C3	HTR43C4	HTR43D2	HTR43D3	HTR43D4
VR65	HTR65A1	HTR65A2	HTR65A3	HTR65A35	HTR65A4	HTR65B1	HTR65B2	HTR65B3	HTR65B4	HTR65C1	HTR65C2	HTR65C3	HTR65C4	HTR65D2	HTR65D3	HTR65D4
VR66	HTR66A1	HTR66A2	HTR66A3	HTR66A35	HTR66A4	HTR66B1	HTR66B2	HTR66B3	HTR66B4	HTR66C1	HTR66C2	HTR66C3	HTR66C4	HTR66D2	HTR66D3	HTR66D4
O31	HTO31A1	HTO31A2	HTO31A3	HTO31A35	HTO31A4	HTO31B1	HTO31B2	HTO31B3	HTO31B4	HTO31C1	HTO31C2	HTO31C3	HTO31C4	HTO31D2	HTO31D3	HTO31D4
VO37	HTO37A1	HTO37A2	HTO37A3	HTO37A35	HTO37A4	HTO37B1	HTO37B2	HTO37B3	HTO37B4	HTO37C1	HTO37C2	HTO37C3	HTO37C4	HTO37D2	HTO37D3	HTO37D4
VO54	HTO54A1	HTO54A2	HTO54A3	HTO54A35	HTO54A4	HTO54B1	HTO54B2	HTO54B3	HTO54B4	HTO54C1	HTO54C2	HTO54C3	HTO54C4	HTO54D2	HTO54D3	HTO54D4

17,90€/ud.

ANTERIOR INFERIOR

	A1	A2	A3	A3,5	A4	B1	B2	B3	B4	C1	C2	C3	C4	D2	D3	D4
L3	HT3A1	HT3A2	HT3A3	HT3A35	HT3A4	HT3B1	HT3B2	HT3B3	HT3B4	HT3C1	HT3C2	HT3C3	HT3C4	HT3D2	HT3D3	HT3D4
L5	HT5A1	HT5A2	HT5A3	HT5A35	HT5A4	HT5B1	HT5B2	HT5B3	HT5B4	HT5C1	HT5C2	HT5C3	HT5C4	HT5D2	HT5D3	HT5D4
L7	HT7A1	HT7A2	HT7A3	HT7A35	HT7A4	HT7B1	HT7B2	HT7B3	HT7B4	HT7C1	HT7C2	HT7C3	HT7C4	HT7D2	HT7D3	HT7D4
LV1	HTV1A1	HTV1A2	HTV1A3	HTV1A35	HTV1A4	HTV1B1	HTV1B2	HTV1B3	HTV1B4	HTV1C1	HTV1C2	HTV1C3	HTV1C4	HTV1D2	HTV1D3	HTV1D4
LV2	HTV2A1	HTV2A2	HTV2A3	HTV2A35	HTV2A4	HTV2B1	HTV2B2	HTV2B3	HTV2B4	HTV2C1	HTV2C2	HTV2C3	HTV2C4	HTV2D2	HTV2D3	HTV2D4
LV3	HTV3A1	HTV3A2	HTV3A3	HTV3A35	HTV3A4	HTV3B1	HTV3B2	HTV3B3	HTV3B4	HTV3C1	HTV3C2	HTV3C3	HTV3C4	HTV3D2	HTV3D3	HTV3D4
LV6	HTV6A1	HTV6A2	HTV6A3	HTV6A35	HTV6A4	HTV6B1	HTV6B2	HTV6B3	HTV6B4	HTV6C1	HTV6C2	HTV6C3	HTV6C4	HTV6D2	HTV6D3	HTV6D4
LV7	HTV7A1	HTV7A2	HTV7A3	HTV7A35	HTV7A4	HTV7B1	HTV7B2	HTV7B3	HTV7B4	HTV7C1	HTV7C2	HTV7C3	HTV7C4	HTV7D2	HTV7D3	HTV7D4
LV8	HTV8A1	HTV8A2	HTV8A3	HTV8A35	HTV8A4	HTV8B1	HTV8B2	HTV8B3	HTV8B4	HTV8C1	HTV8C2	HTV8C3	HTV8C4	HTV8D2	HTV8D3	HTV8D4

17,90€/ud.

POSTERIOR SUPERIOR

	A1	A2	A3	A3,5	A4	B1	B2	B3	B4	C1	C2	C3	C4	D2	D3	D4
PM	HTPMSA1	HTPMSA2	HTPMSA3	HTPMSA35	HTPMSA4	HTPMSB1	HTPMSB2	HTPMSB3	HTPMSB4	HTPMSC1	HTPMSC2	HTPMSC3	HTPMSC4	HTPMSD2	HTPMSD3	HTPMSD4
PS	HTPSSA1	HTPSSA2	HTPSSA3	HTPSSA35	HTPSSA4	HTPSSB1	HTPSSB2	HTPSSB3	HTPSSB4	HTPSSC1	HTPSSC2	HTPSSC3	HTPSSC4	HTPSSD2	HTPSSD3	HTPSSD4
SM	HTSMSA1	HTSMSA2	HTSMSA3	HTSMSA35	HTSMSA4	HTSMSB1	HTSMSB2	HTSMSB3	HTSMSB4	HTSMSC1	HTSMSC2	HTSMSC3	HTSMSC4	HTSMSD2	HTSMSD3	HTSMSD4
SS	HTSSSA1	HTSSSA2	HTSSSA3	HTSSSA35	HTSSSA4	HTSSSB1	HTSSSB2	HTSSSB3	HTSSSB4	HTSSSC1	HTSSSC2	HTSSSC3	HTSSSC4	HTSSSD2	HTSSSD3	HTSSSD4
SLA	HTLASA1	HTLASA2	HTLASA3	HTLASA35	HTLASA4	HTLASB1	HTLASB2	HTLASB3	HTLASB4	HTLASC1	HTLASC2	HTLASC3	HTLASC4	HTLASD2	HTLASD3	HTLASD4
SMA	HTMASA1	HTMASA2	HTMASA3	HTMASA35	HTMASA4	HTMASB1	HTMASB2	HTMASB3	HTMASB4	HTMASC1	HTMASC2	HTMASC3	HTMASC4	HTMASD2	HTMASD3	HTMASD4
SSA	HTSASA1	HTSASA2	HTSASA3	HTSASA35	HTSASA4	HTSASB1	HTSASB2	HTSASB3	HTSASB4	HTSASC1	HTSASC2	HTSASC3	HTSASC4	HTSASD2	HTSASD3	HTSASD4

17,90€/ud.

POSTERIOR INFERIOR

	A1	A2	A3	A3,5	A4	B1	B2	B3	B4	C1	C2	C3	C4	D2	D3	D4
PM	HTPMIA1	HTPMIA2	HTPMIA3	HTPMIA35	HTPMIA4	HTPMIB1	HTPMIB2	HTPMIB3	HTPMIB4	HTPMIC1	HTPMIC2	HTPMIC3	HTPMIC4	HTPMID2	HTPMID3	HTPMID4
PS	HTPSIA1	HTPSIA2	HTPSIA3	HTPSIA35	HTPSIA4	HTPSIB1	HTPSIB2	HTPSIB3	HTPSIB4	HTPSIC1	HTPSIC2	HTPSIC3	HTPSIC4	HTPSID2	HTPSID3	HTPSID4
SM	HTSMIA1	HTSMIA2	HTSMIA3	HTSMIA35	HTSMIA4	HTSMIB1	HTSMIB2	HTSMIB3	HTSMIB4	HTSMIC1	HTSMIC2	HTSMIC3	HTSMIC4	HTSMID2	HTSMID3	HTSMID4
SS	HTSSIA1	HTSSIA2	HTSSIA3	HTSSIA35	HTSSIA4	HTSSIB1	HTSSIB2	HTSSIB3	HTSSIB4	HTSSIC1	HTSSIC2	HTSSIC3	HTSSIC4	HTSSID2	HTSSID3	HTSSID4
SLA	HTLAI1	HTLAI2	HTLAI3	HTLAI35	HTLAI4	HTLAIB1	HTLAIB2	HTLAIB3	HTLAIB4	HTLAIC1	HTLAIC2	HTLAIC3	HTLAIC4	HTLAID2	HTLAID3	HTLAID4
SMA	HTMAIA1	HTMAIA2	HTMAIA3	HTMAIA35	HTMAIA4	HTMAIB1	HTMAIB2	HTMAIB3	HTMAIB4	HTMAIC1	HTMAIC2	HTMAIC3	HTMAIC4	HTMAID2	HTMAID3	HTMAID4
SSA	HTSAIA1	HTSAIA2	HTSAIA3	HTSAIA35	HTSAIA4	HTSAIB1	HTSAIB2	HTSAIB3	HTSAIB4	HTSAIC1	HTSAIC2	HTSAIC3	HTSAIC4	HTSAID2	HTSAID3	HTSAID4

17,90€/ud.

MOLARES COMPOSITE

POSTERIOR SUPERIOR

	A1	A2	A3	A3,5	A4	B1	B2	B3	B4	C1	C2	C3	C4	D2	D3	D4
SLA	HTCLASA1	HTCLASA2	HTCLASA3	HTCLAS35	HTCLASA4	HTCLASB1	HTCLASB2	HTCLASB3	HTCLASB4	HTCLASC1	HTCLASC2	HTCLASC3	HTCLASC4	HTCLASD2	HTCLASD3	HTCLASD4
SMA	HTCMASA1	HTCMASA2	HTCMASA3	HTCMAS35	HTCMASA4	HTCMASB1	HTCMASB2	HTCMASB3	HTCMASB4	HTCMASC1	HTCMASC2	HTCMASC3	HTCMASC4	HTCMASD2	HTCMASD3	HTCMASD4
SSA	HTCSASA1	HTCSASA2	HTCSASA3	HTCSAS35	HTCSASA4	HTCSASB1	HTCSASB2	HTCSASB3	HTCSASB4	HTCSASC1	HTCSASC2	HTCSASC3	HTCSASC4	HTCSASD2	HTCSASD3	HTCSASD4

23,50€/ud.

POSTERIOR INFERIOR

	A1	A2	A3	A3,5	A4	B1	B2	B3	B4	C1	C2	C3	C4	D2	D3	D4
SLA	HTCLAIA1	HTCLAIA2	HTCLAIA3	HTCLAIA35	HTCLAIA4	HTCLAIB1	HTCLAIB2	HTCLAIB3	HTCLAIB4	HTCLAIC1	HTCLAIC2	HTCLAIC3	HTCLAIC4	HTCLAID2	HTCLAID3	HTCLAID4
SMA	HTCMAIA1	HTCMAIA2	HTCMAIA3	HTCMAIA35	HTCMAIA4	HTCMAIB1	HTCMAIB2	HTCMAIB3	HTCMAIB4	HTCMAIC1	HTCMAIC2	HTCMAIC3	HTCMAIC4	HTCMAID2	HTCMAID3	HTCMAID4
SSA	HTCSAIA1	HTCSAIA2	HTCSAIA3	HTCSAIA35	HTCSAIA4	HTCSAIB1	HTCSAIB2	HTCSAIB3	HTCSAIB4	HTCSAIC1	HTCSAIC2	HTCSAIC3	HTCSAIC4	HTCSAID2	HTCSAID3	HTCSAID4

23,50€/ud.

DESCONTOS POR ESCALÃO

-2%
pedidos superiores a 300€*

-3%
pedidos superiores a 500€*

-5%
pedidos superiores a 1.000€*

EXCLUSIVO LOJA ONLINE

*Descontos acumuláveis às ofertas mensais sobre o PVP.

-2%
pedidos superiores a 300€*

-3%
pedidos superiores a 500€*

-5%
pedidos superiores a 1.000€*

EXCLUSIVO LOJA ONLINE

*Descontos acumuláveis às ofertas mensais sobre o PVP.





































DENTES ACRÍLICOS ANTERIORES SUPERIORES ARTIC

Marca: Kulzer

O 10 40,9 9,0 7,5	S 30 49,8 10,5 8,9
O 20 46,1 9,7 8,4	S 35 50,6 10,8 9,2
O 30 47,0 11,0 8,6	T 10 44,1 9,0 8,2
S 05 40,3 8,9 7,4	T 15 42,6 9,6 7,9
S 10 44,2 9,1 7,9	T 30 45,5 10,6 8,2
S 20 44,0 9,9 7,9	T 40 49,1 12,1 8,7

DENTES ACRÍLICOS ANTERIORES POSTERIORES ARTIC

Marca: Kulzer

TO 20 			43,8 9,6 7,9	L 15 			33,9 9,5 5,2
TO 30 			45,9 10,4 8,6	L 20 			35,5 8,9 5,3
TO 40 			47,8 11,0 8,9	L 40 			36,0 9,0 5,5
L 05			31,5 9,0 5,0	L 45 			38,9 9,6 5,9
L 10			33,5 7,8 5,1	L 55 			40,1 10,6 6,1
30 U	10°			29,4 8,8			
30 L					31,0 7,9		
32 U	10°			32,1 9,5			
32 L					35,3 8,7		





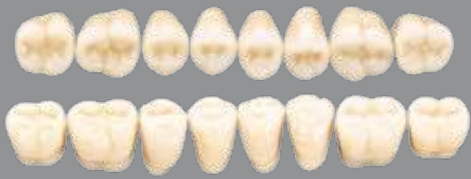











DENTES ACRÍLICOS POSTERIORES SUPERIORES ARTIC

Marca: Kulzer

30 U	20°		29,2
30 L			7,6
32 U	20°		31,4
32 L			9,0
34 U	20°		32,5
34 L			9,1
36 U	20°		35,3
36 L			8,2
36 U	20°		34,0
36 L			10,0
			37,6
			8,9





CARTA DE FORMAS Y COMPOSICIONES ARTIC

Marca: Kulzer

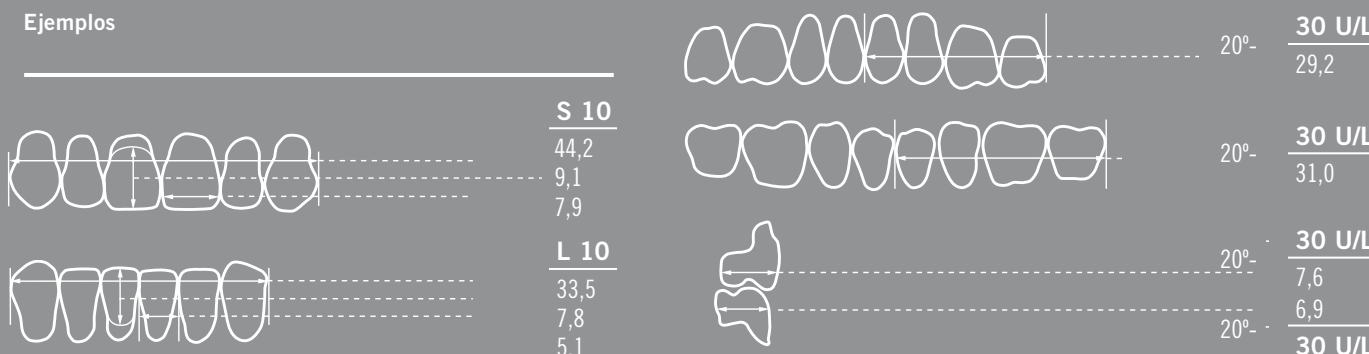
	Ant. superior	Ant. inferior	Posteriores 10°	20°
 Ovoide	 O 10	L 10	30	30
	 O 20	L 40	30, 32	32
	 O 30	L 40	32	32
 Cuadrado	 S 05	L 05	30	30
	 S 10	L 10	30	30
	 S 20	L 20	30, 32	32
	 S 30	L 40	32	32, 34
	 S 35	L 55	32	36
 Triangular	 T 10	L 10	30	30
	 T 15	L 15	30, 32	32
	 T 30	L 20	32	32
	 T 40	L 45	32	34
 Triangular ovoide	 TO 20	L 20	30, 32	32
	 TO 30	L 40	32	32
	 TO 40	L 45	32	34

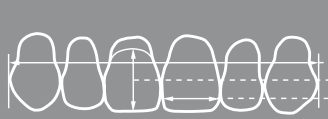
Ejemplos

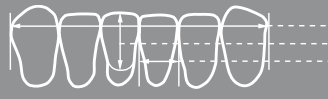

	S 10 44,2 9,1 7,9		20° - 30 U/L 29,2
	L 10 33,5 7,8 5,1		20° - 30 U/L 31,0
			20° - 30 U/L 7,6 6,9 30 U/L

DENTES ACRÍLICOS ARTIC ANTERIORES SUPERIORES

Marca: Kulzer

Características: Artic 6 es un diente anterior mono-bloque con un aspecto natural y estéticamente agradable. Este diente de forma anatómica permite la adaptación perfecta tanto a la dentición existente como en prótesis completas. Está disponible en 16 colores A1-D4 y 22 formas anteriores. La característica de la estructura Mono bloque de Artic 6 permite la reproducción exacta de la luz igual que los dientes naturales. Con su alto grado de translucidez en la región incisal y proximal, garantiza a los odontólogos y a sus pacientes un aspecto natural en dientes anteriores tanto en situaciones de luz natural como con luz artificial.

FORMAS ANTERIORES SUPERIORES

COLOR	O10	O20	O30	S05	S10	S20	S30	S35	T10	T15	T30	T40	TO20	TO30	TO40
A1	HAO10A1	HAO20A1	HAO30A1	HAS05A1	HAS10A1	HAS20A1	HAS30A1	HAS35A1	HAT10A1	HAT15A1	HAT30A1	HAT40A1	HATO20A1	HATO30A1	HATO40A1
A2	HAO10A2	HAO20A2	HAO30A2	HAS05A2	HAS10A2	HAS20A2	HAS30A2	HAS35A2	HAT10A2	HAT15A2	HAT30A2	HAT40A2	HATO20A2	HATO30A2	HATO40A2
A3	HAO10A3	HAO20A3	HAO30A3	HAS05A3	HAS10A3	HAS20A3	HAS30A3	HAS35A3	HAT10A3	HAT15A3	HAT30A3	HAT40A3	HATO20A3	HATO30A3	HATO40A3
A3,5	HAO10A35	HAO20A35	HAO30A35	HAS05A35	HAS10A35	HAS20A35	HAS30A35	HAS35A35	HAT10A35	HAT15A35	HAT30A35	HAT40A35	HATO2A35	HATO3A35	HATO4A35
A4	HAO10A4	HAO20A4	HAO30A4	HAS05A4	HAS10A4	HAS20A4	HAS30A4	HAS35A4	HAT10A4	HAT15A4	HAT30A4	HAT40A4	HATO20A4	HATO30A4	HATO40A4
B1	HAO10B1	HAO20B1	HAO30B1	HAS05B1	HAS10B1	HAS20B1	HAS30B1	HAS35B1	HAT10B1	HAT15B1	HAT30B1	HAT40B1	HATO20B1	HATO30B1	HATO40B1
B2	HAO10B2	HAO20B2	HAO30B2	HAS05B2	HAS10B2	HAS20B2	HAS30B2	HAS35B2	HAT10B2	HAT15B2	HAT30B2	HAT40B2	HATO20B2	HATO30B2	HATO40B2
B3	HAO10B3	HAO20B3	HAO30B3	HAS05B3	HAS10B3	HAS20B3	HAS30B3	HAS35B3	HAT10B3	HAT15B3	HAT30B3	HAT40B3	HATO20B3	HATO30B3	HATO40B3
B4	HAO10B4	HAO20B4	HAO30B4	HAS05B4	HAS10B4	HAS20B4	HAS30B4	HAS35B4	HAT10B4	HAT15B4	HAT30B4	HAT40B4	HATO20B4	HATO30B4	HATO40B4
C1	HAO10C1	HAO20C1	HAO30C1	HAS05C1	HAS10C1	HAS20C1	HAS30C1	HAS35C1	HAT10C1	HAT15C1	HAT30C1	HAT40C1	HATO20C1	HATO30C1	HATO40C1
C2	HAO10C2	HAO20C2	HAO30C2	HAS05C2	HAS10C2	HAS20C2	HAS30C2	HAS35C2	HAT10C2	HAT15C2	HAT30C2	HAT40C2	HATO20C2	HATO30C2	HATO40C2
C3	HAO10C3	HAO20C3	HAO30C3	HAS05C3	HAS10C3	HAS20C3	HAS30C3	HAS35C3	HAT10C3	HAT15C3	HAT30C3	HAT40C3	HATO20C3	HATO30C3	HATO40C3
C4	HAO10C4	HAO20C4	HAO30C4	HAS05C4	HAS10C4	HAS20C4	HAS30C4	HAS35C4	HAT10C4	HAT15C4	HAT30C4	HAT40C4	HATO20C4	HATO30C4	HATO40C4
D2	HAO10D2	HAO20D2	HAO30D2	HAS05D2	HAS10D2	HAS20D2	HAS30D2	HAS35D2	HAT10D2	HAT15D2	HAT30D2	HAT40D2	HATO20D2	HATO30D2	HATO40D2
D3	HAO10D3	HAO20D3	HAO30D3	HAS05D3	HAS10D3	HAS20D3	HAS30D3	HAS35D3	HAT10D3	HAT15D3	HAT30D3	HAT40D3	HATO20D3	HATO30D3	HATO40D3
D4	HAO10D4	HAO20D4	HAO30D4	HAS05D4	HAS10D4	HAS20D4	HAS30D4	HAS35D4	HAT10D4	HAT15D4	HAT30D4	HAT40D4	HATO20D4	HATO30D4	HATO40D4

Precio: 6,39€/ud.

DENTES ACRÍLICOS ARTIC ANTERIORES INFERIORES

Marca: Kulzer

Características: Artic 6 es un diente anterior mono-bloque con un aspecto natural y estéticamente agradable. Este diente de forma anatómica permite la adaptación perfecta tanto a la dentición existente como en prótesis completas. Está disponible en 16 colores A1-D4 y 22 formas anteriores. La característica de la estructura Mono bloque de Artic 6 permite la reproducción exacta de la luz igual que los dientes naturales. Con su alto grado de translucidez en la región incisal y proximal, garantiza a los odontólogos y a sus pacientes un aspecto natural en dientes anteriores tanto en situaciones de luz natural como con luz artificial.

Precio: 6,39€/ud.

FORMAS ANTERIORES INFERIORES

COLOR	L05	L10	L15	L20	L40	L45	L55
A1	HAL05A1	HAL10A1	HAL15A1	HAL20A1	HAL40A1	HAL45A1	HAL55A1
A2	HAL05A2	HAL10A2	HAL15A2	HAL20A2	HAL40A2	HAL45A2	HAL55A2
A3	HAL05A3	HAL10A3	HAL15A3	HAL20A3	HAL40A3	HAL45A3	HAL55A3
A3,5	HAL05A35	HAL10A35	HAL15A35	HAL20A35	HAL40A35	HAL45A35	HAL55A35
A4	HAL05A4	HAL10A4	HAL15A4	HAL20A4	HAL40A4	HAL45A4	HAL55A4
B1	HAL05B1	HAL10B1	HAL15B1	HAL20B1	HAL40B1	HAL45B1	HAL55B1
B2	HAL05B2	HAL10B2	HAL15B2	HAL20B2	HAL40B2	HAL45B2	HAL55B2
B3	HAL05B3	HAL10B3	HAL15B3	HAL20B3	HAL40B3	HAL45B3	HAL55B3
B4	HAL05B4	HAL10B4	HAL15B4	HAL20B4	HAL40B4	HAL45B4	HAL55B4
C1	HAL05C1	HAL10C1	HAL15C1	HAL20C1	HAL40C1	HAL45C1	HAL55C1
C2	HAL05C2	HAL10C2	HAL15C2	HAL20C2	HAL40C2	HAL45C2	HAL55C2
C3	HAL05C3	HAL10C3	HAL15C3	HAL20C3	HAL40C3	HAL45C3	HAL55C3
C4	HAL05C4	HAL10C4	HAL15C4	HAL20C4	HAL40C4	HAL45C4	HAL55C4
D2	HAL05D2	HAL10D2	HAL15D2	HAL20D2	HAL40D2	HAL45D2	HAL55D2
D3	HAL05D3	HAL10D3	HAL15D3	HAL20D3	HAL40D3	HAL45D3	HAL55D3
D4	HAL05D4	HAL10D4	HAL15D4	HAL20D4	HAL40D4	HAL45D4	HAL55D4



DENTES ACRÍLICOS ARTIC POSTERIORES

Marca: Kulzer

Características: Los molares Artic 8, disponibles en 12 formas posteriores, ofrecen una función fisiológica superior; una relación intercuspidal exacta, una oclusión perfecta y una distribución uniforme de la carga masticatoria. El exclusivo hueco en la base mejora la unión con el acrílico. Artic 8 garantiza un montaje rápido y sencillo en el laboratorio y un ajuste exacto la primera vez en la boca del paciente. Los molares están disponibles en dos angulaciones diferentes: Artic 8-10° Diente posterior mono-bloque para todas las indicaciones. La superficie oclusal exclusiva garantiza movimientos sin restricciones y una oclusión sencilla. Múltiples puntos de contacto.

Artic 8-20° Diente posterior mono-bloque con un diseño funcional de la superficie oclusal. Oclusión céntrica exacta.

Múltiples puntos de contacto. Intercuspidadación óptima.

Precio: 6,39€/ud.



FORMAS POSTERIORES SUPERIORES

COLOR	30U-10°	32U-10°	30U-20°	32U-20°	34U-20°	36U-20°
A1	HA10UA1	HA12UA1	HA30UA1	HA32UA1	HA34UA1	HA36UA1
A2	HA10UA2	HA12UA2	HA30UA2	HA32UA2	HA34UA2	HA36UA2
A3	HA10UA3	HA12UA3	HA30UA3	HA32UA3	HA34UA3	HA36UA3
A3,5	HA10UA35	HA12UA35	HA30UA35	HA32UA35	HA34UA35	HA36UA35
A4	HA10UA4	HA12UA4	HA30UA4	HA32UA4	HA34UA4	HA36UA4
B1	HA10UB1	HA12UB1	HA30UB1	HA32UB1	HA34UB1	HA36UB1
B2	HA10UB2	HA12UB2	HA30UB2	HA32UB2	HA34UB2	HA36UB2
B3	HA10UB3	HA12UB3	HA30UB3	HA32UB3	HA34UB3	HA36UB3
B4	HA10UB4	HA12UB4	HA30UB4	HA32UB4	HA34UB4	HA36UB4
C1	HA10UC1	HA12UC1	HA30UC1	HA32UC1	HA34UC1	HA36UC1
C2	HA10UC2	HA12UC2	HA30UC2	HA32UC2	HA34UC2	HA36UC2
C3	HA10UC3	HA12UC3	HA30UC3	HA32UC3	HA34UC3	HA36UC3
C4	HA10UC4	HA12UC4	HA30UC4	HA32UC4	HA34UC4	HA36UC4
D2	HA10UD2	HA12UD2	HA30UD2	HA32UD2	HA34UD2	HA36UD2
D3	HA10UD3	HA12UD3	HA30UD3	HA32UD3	HA34UD3	HA36UD3
D4	HA10UD4	HA12UD4	HA30UD4	HA32UD4	HA34UD4	HA36UD4

FORMAS POSTERIORES INFERIORES

COLOR	30L-10°	32L-10°	30L-20°	32L-20°	34L-20°	36L-20°
A1	HA10LA1	HA12LA1	HA30LA1	HA32LA1	HA34LA1	HA36LA1
A2	HA10LA2	HA12LA2	HA30LA2	HA32LA2	HA34LA2	HA36LA2
A3	HA10LA3	HA12LA3	HA30LA3	HA32LA3	HA34LA3	HA36LA3
A3,5	HA10LA35	HA12LA35	HA30LA35	HA32LA35	HA34LA35	HA36LA35
A4	HA10LA4	HA12LA4	HA30LA4	HA32LA4	HA34LA4	HA36LA4
B1	HA10LB1	HA12LB1	HA30LB1	HA32LB1	HA34LB1	HA36LB1
B2	HA10LB2	HA12LB2	HA30LB2	HA32LB2	HA34LB2	HA36LB2
B3	HA10LB3	HA12LB3	HA30LB3	HA32LB3	HA34LB3	HA36LB3
B4	HA10LB4	HA12LB4	HA30LB4	HA32LB4	HA34LB4	HA36LB4
C1	HA10LC1	HA12LC1	HA30LC1	HA32LC1	HA34LC1	HA36LC1
C2	HA10LC2	HA12LC2	HA30LC2	HA32LC2	HA34LC2	HA36LC2
C3	HA10LC3	HA12LC3	HA30LC3	HA32LC3	HA34LC3	HA36LC3
C4	HA10LC4	HA12LC4	HA30LC4	HA32LC4	HA34LC4	HA36LC4
D2	HA10LD2	HA12LD2	HA30LD2	HA32LD2	HA34LD2	HA36LD2
D3	HA10LD3	HA12LD3	HA30LD3	HA32LD3	HA34LD3	HA36LD3
D4	HA10LD4	HA12LD4	HA30LD4	HA32LD4	HA34LD4	HA36LD4

		41 40,4 9,0 7,5		
		42 43,4 9,4 8,2		
		43 45,8 9,0 8,2		
		44 46,9 9,4 9,0		
		45 48,5 10,0 8,9		
<p>barve / boje: A1 - A2 - A3 - A3,5 - A4 - B2 - B3 - C2 - C3 - D2 - D3 - D4</p>		<p>a b c</p>		
		01 40,3 8,2 7,5		
		02 42,3 8,4 8,0		
		03 44,2 9,8 8,2		

CROSS LINKED 2

Marca:

PoliDent













Características:



Dentes con enlaces altamente cruzados de polimetilmetacrilato. Alta calidad de los materiales base junto con unos adecuados procesos tecnológicos que aseguran el color y la estabilidad al calor de los dientes, una alta resistencia a la abrasión y sol ventas así como una alta adhesión con polímeros.

Disponibles en 18 formas anteriores superiores subdivididas en tres grupos (oval, triangular y cuadrada), 7 formas anteriores inferiores y 6 formas posteriores.

Colores disponibles A1, A2, A3, A3'5, A4, B2, B3, C2, C3, D2, D3 y D4.

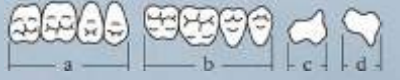
Dentes Cross Linked 2

	I1 31,3 7,5 4,6		T1 28,5 30,0 8,6 7,8
	I2 31,4 9,1 4,7		T2 28,7 31,2 8,3 8,2
	I3 33,5 8,3 5,0		T3 29,2 32,1 8,7 8,7
	I4 34,0 9,1 5,0		T4 30,5 33,2 9,0 8,7
	I5 34,4 9,1 5,3		T5 31,6 33,2 8,9 8,8
	I6 37,5 8,5 5,6		T6 33,0 35,0 9,5 9,3
	a b c		
	a b c d		

		32	33	34	35	36	37	01	02	03	04	05	06	41	42	43	44	45
	I1	I2	I2	I3	I3	I4	I5	I1	I1	I3	I4	I5	I6	I1	I3	I3	I5	I5
		I3	I3	I4	I4	I5	I6		I3	I4	I5	I6	I7		I4	I4	I6	I6
					I5													

CROSS LINKED 2
ANTERIORES SUPERIORES

Marca: PoliDent **5,35€**

COLOR	A1	A2	A3	A3,5	A4	B1	B2	B3	C2	C3	D2	D3	D4	BL3	
DENTES SUPERIORES															
01	HC01A1	HC01A2	HC01A3	HC01A35	HC01A4	HC01B1	HC01B2	HC01B3	HC01C2	HC01C3	HC01D2	HC01D3	HC01D4	HC01BL3	
02	HC02A1	HC02A2	HC02A3	HC02A35	HC02A4	HC02B1	HC02B2	HC02B3	HC02C2	HC02C3	HC02D2	HC02D3	HC02D4	HC02BL3	
03	HC03A1	HC03A2	HC03A3	HC03A35	HC03A4	HC03B1	HC03B2	HC03B3	HC03C2	HC03C3	HC03D2	HC03D3	HC03D4	HC03BL3	
04	HC04A1	HC04A2	HC04A3	HC04A35	HC04A4	HC04B1	HC04B2	HC04B3	HC04C2	HC04C3	HC04D2	HC04D3	HC04D4	HC04BL3	
05	HC05A1	HC05A2	HC05A3	HC05A35	HC05A4	HC05B1	HC05B2	HC05B3	HC05C2	HC05C3	HC05D2	HC05D3	HC05D4	HC05BL3	
06	HC06A1	HC06A2	HC06A3	HC06A35	HC06A4	HC06B1	HC06B2	HC06B3	HC06C2	HC06C3	HC06D2	HC06D3	HC06D4	HC06BL3	
32	HC32A1	HC32A2	HC32A3	HC32A35	HC32A4	HC32B1	HC32B2	HC32B3	HC32C2	HC32C3	HC32D2	HC32D3	HC32D4	HC32BL3	
33	HC33A1	HC33A2	HC33A3	HC33A35	HC33A4	HC33B1	HC33B2	HC33B3	HC33C2	HC33C3	HC33D2	HC33D3	HC33D4	HC33BL3	
34	HC34A1	HC34A2	HC34A3	HC34A35	HC34A4	HC34B1	HC34B2	HC34B3	HC34C2	HC34C3	HC34D2	HC34D3	HC34D4	HC34BL3	
35	HC35A1	HC35A2	HC35A3	HC35A35	HC35A4	HC35B1	HC35B2	HC35B3	HC35C2	HC35C3	HC35D2	HC35D3	HC35D4	HC35BL3	
36	HC36A1	HC36A2	HC36A3	HC36A35	HC36A4	HC36B1	HC36B2	HC36B3	HC36C2	HC36C3	HC36D2	HC36D3	HC36D4	HC36BL3	
37	HC37A1	HC37A2	HC37A3	HC37A35	HC37A4	HC37B1	HC37B2	HC37B3	HC37C2	HC37C3	HC37D2	HC37D3	HC37D4	HC37BL3	
41	HC41A1	HC41A2	HC41A3	HC41A35	HC41A4	HC41B1	HC41B2	HC41B3	HC41C2	HC41C3	HC41D2	HC41D3	HC41D4	HC41BL3	
42	HC42A1	HC42A2	HC42A3	HC42A35	HC42A4	HC42B1	HC42B2	HC42B3	HC42C2	HC42C3	HC42D2	HC42D3	HC42D4	HC42BL3	
43	HC43A1	HC43A2	HC43A3	HC43A35	HC43A4	HC43B1	HC43B2	HC43B3	HC43C2	HC43C3	HC43D2	HC43D3	HC43D4	HC43BL3	
44	HC44A1	HC44A2	HC44A3	HC44A35	HC44A4	HC44B1	HC44B2	HC44B3	HC44C2	HC44C3	HC44D2	HC44D3	HC44D4	HC44BL3	
45	HC45A1	HC45A2	HC45A3	HC45A35	HC45A4	HC45B1	HC45B2	HC45B3	HC45C2	HC45C3	HC45D2	HC45D3	HC45D4	HC45BL3	

CROSS LINKED 2
ANTERIORES INFERIORES

Marca: PoliDent **5,35€**

COLOR	A1	A2	A3	A3,5	A4	B1	B2	B3	C2	C3	D2	D3	D4	BL3	
DENTES INFERIORES															
11	HCI1A1	HCI1A2	HCI1A3	HCI1A35	HCI1A4	HCI1B1	HCI1B2	HCI1B3	HCI1C2	HCI1C3	HCI1D2	HCI1D3	HCI1D4	HCI1BL3	
12	HCI2A1	HCI2A2	HCI2A3	HCI2A35	HCI2A4	HCI2B1	HCI2B2	HCI2B3	HCI2C2	HCI2C3	HCI2D2	HCI2D3	HCI2D4	HCI2BL3	
13	HCI3A1	HCI3A2	HCI3A3	HCI3A35	HCI3A4	HCI3B1	HCI3B2	HCI3B3	HCI3C2	HCI3C3	HCI3D2	HCI3D3	HCI3D4	HCI3BL3	
14	HCI4A1	HCI4A2	HCI4A3	HCI4A35	HCI4A4	HCI4B1	HCI4B2	HCI4B3	HCI4C2	HCI4C3	HCI4D2	HCI4D3	HCI4D4	HCI4BL3	
15	HCI5A1	HCI5A2	HCI5A3	HCI5A35	HCI5A4	HCI5B1	HCI5B2	HCI5B3	HCI5C2	HCI5C3	HCI5D2	HCI5D3	HCI5D4	HCI5BL3	
16	HCI6A1	HCI6A2	HCI6A3	HCI6A35	HCI6A4	HCI6B1	HCI6B2	HCI6B3	HCI6C2	HCI6C3	HCI6D2	HCI6D3	HCI6D4	HCI6BL3	
17	HCI7A1	HCI7A2	HCI7A3	HCI7A35	HCI7A4	HCI7B1	HCI7B2	HCI7B3	HCI7C2	HCI7C3	HCI7D2	HCI7D3	HCI7D4	HCI7BL3	

CROSS LINKED 2
POSTERIORES SUPERIORES

Marca: PoliDent **5,35€**

COLOR	A1	A2	A3	A3,5	A4	B1	B2	B3	C2	C3	D2	D3	D4	BL3	
MOLARES SUPERIORES															
T1S	HCT1SA1	HCT1SA2	HCT1SA3	HCT1SA35	HCT1SA4	HCT1SB1	HCT1SB2	HCT1SB3	HCT1SC2	HCT1SC3	HCT1SD2	HCT1SD3	HCT1SD4	HCT1SBL3	
T2S	HCT2SA1	HCT2SA2	HCT2SA3	HCT2SA35	HCT2SA4	HCT2SB1	HCT2SB2	HCT2SB3	HCT2SC2	HCT2SC3	HCT2SD2	HCT2SD3	HCT2SD4	HCT2SBL3	
T3S	HCT3SA1	HCT3SA2	HCT3SA3	HCT3SA35	HCT3SA4	HCT3SB1	HCT3SB2	HCT3SB3	HCT3SC2	HCT3SC3	HCT3SD2	HCT3SD3	HCT3SD4	HCT3SBL3	
T4S	HCT4SA1	HCT4SA2	HCT4SA3	HCT4SA35	HCT4SA4	HCT4SB1	HCT4SB2	HCT4SB3	HCT4SC2	HCT4SC3	HCT4SD2	HCT4SD3	HCT4SD4	HCT4SBL3	
T5S	HCT5SA1	HCT5SA2	HCT5SA3	HCT5SA35	HCT5SA4	HCT5SB1	HCT5SB2	HCT5SB3	HCT5SC2	HCT5SC3	HCT5SD2	HCT5SD3	HCT5SD4	HCT5SBL3	
T6S	HCT6SA1	HCT6SA2	HCT6SA3	HCT6SA35	HCT6SA4	HCT6SB1	HCT6SB2	HCT6SB3	HCT6SC2	HCT6SC3	HCT6SD2	HCT6SD3	HCT6SD4	HCT6SBL3	

CROSS LINKED 2
POSTERIORES INFERIORES

Marca: PoliDent **5,35€**

COLOR	A1	A2	A3	A3,5	A4	B1	B2	B3	C2	C3	D2	D3	D4	BL3	
MOLARES INFERIORES															
T1I	HCT1IA1	HCT1IA2	HCT1IA3	HCT1IA35	HCT1IA4	HCT1IB1	HCT1IB2	HCT1IB3	HCT1IC2	HCT1IC3	HCT1ID2	HCT1ID3	HCT1ID4	HCT1IBL3	
T2I	HCT2IA1	HCT2IA2	HCT2IA3	HCT2IA35	HCT2IA4	HCT2IB1	HCT2IB2	HCT2IB3	HCT2IC2	HCT2IC3	HCT2ID2	HCT2ID3	HCT2ID4	HCT2IBL3	
T3I	HCT3IA1	HCT3IA2	HCT3IA3	HCT3IA35	HCT3IA4	HCT3IB1	HCT3IB2	HCT3IB3	HCT3IC2	HCT3IC3	HCT3ID2	HCT3ID3	HCT3ID4	HCT3IBL3	
T4I	HCT4IA1	HCT4IA2	HCT4IA3	HCT4IA35	HCT4IA4	HCT4IB1	HCT4IB2	HCT4IB3	HCT4IC2	HCT4IC3	HCT4ID2	HCT4ID3	HCT4ID4	HCT4IBL3	
T5I	HCT5IA1	HCT5IA2	HCT5IA3	HCT5IA35	HCT5IA4	HCT5IB1	HCT5IB2	HCT5IB3	HCT5IC2	HCT5IC3	HCT5ID2	HCT5ID3	HCT5ID4	HCT5IBL3	
T6I	HCT6IA1	HCT6IA2	HCT6IA3	HCT6IA35	HCT6IA4	HCT6IB1	HCT6IB2	HCT6IB3	HCT6IC2	HCT6IC3	HCT6ID2	HCT6ID3	HCT6ID4	HCT6IBL3	



Dentes Kulzer Mondial

DENTES KULZER MONDIAL 6 Y 8

Marca: Kulzer

Características: La línea de dientes Pala Mondial tiene una amplia gama de formas y ofrece una elevada flexibilidad de trabajo en todas las áreas de la prótesis removible

Funcionalidad y estética hacen que los dientes Mondial sean la gama universal de Kulzer. La variedad de formas hace que el montaje sea completamente armonioso y eficaz. Además, los dientes Mondial apenas necesitan repasarse.



precio: 27,49€/ud.

DIENTES MONDIAL 6 KULZER

DIENTES ANTERIORES SUPERIORES

COLOR/ FORMA	A1	A2	A3	A3,5	A4	B1	B2	B3	B4	C1	C2	C3	C4	D2	D3	D4	BL2	BL3
O444	HMO444A1	HMO444A2	HMO444A3	HMO444A3,5	HMO444A4	HMO444B1	HMO444B2		HMO444B4						HMO444D3			
O457	HMO457A1	HMO457A2	HMO457A3	HMO457A3,5	HMO457A4	HMO457B1	HMO457B2	HMO457B3		HMO457C1	HMO457C2	HMO457C3	HMO457C4	HMO457D2				
O510	HMO510A1	HMO510A2	HMO510A3	HMO510A3,5	HMO510A4	HMO510B1		HMO510B3		HMO510C1	HMO510C2			HMO510D2	HMO510D3	HMO510D4		
O525	HMO525A1	HMO525A2	HMO525A3	HMO525A3,5	HMO525A4	HMO525B1	HMO525B2	HMO525B3		HMO525C1	HMO525C2	HMO525C3	HMO525C4	HMO525D2	HMO525D3	HMO525D4		
R410	HMR410A1	HMR410A2	HMR410A3	HMR410A3,5	HMR410A4	HMR410B1	HMR410B2	HMR410B3	HMR410B4	HMR410C1	HMR410C2	HMR410C3	HMR410C4	HMR410D2	HMR410D3			
R420	HMR420A1	HMR420A2	HMR420A3	HMR420A3,5	HMR420A4	HMR420B1	HMR420B2	HMR420B3	HMR420B4	HMR420C1	HMR420C2	HMR420C3	HMR420C4	HMR420D2	HMR420D3			
R449	HMR449A1	HMR449A2	HMR449A3	HMR449A3,5	HMR449A4	HMR449B1	HMR449B2	HMR449B3	HMR449B4	HMR449C1	HMR449C2	HMR449C3	HMR449C4	HMR449D2	HMR449D3	HMR449D4	HMR449L2	HMR449L3
R455	HMR455A1	HMR455A2	HMR455A3	HMR455A3,5	HMR455A4	HMR455B1	HMR455B2	HMR455B3	HMR455B4	HMR455C1	HMR455C2	HMR455C3	HMR455C4	HMR455D2	HMR455D3	HMR455D4		
R483	HMR483A1	HMR483A2	HMR483A3	HMR483A3,5	HMR483A4	HMR483B1	HMR483B2	HMR483B3	HMR483B4	HMR483C1	HMR483C2	HMR483C3	HMR483C4	HMR483D2	HMR483D3	HMR483D4		
S443	HMS443A1	HMS443A2	HMS443A3	HMS443A3,5	HMS443A4	HMS443B1	HMS443B2	HMS443B3	HMS443B4	HMS443C1	HMS443C2	HMS443C3	HMS443C4	HMS443D2	HMS443D3	HMS443D4		
S445	HMS445A1	HMS445A2	HMS445A3	HMS445A3,5	HMS445A4	HMS445B1	HMS445B2	HMS445B3	HMS445B4	HMS445C1	HMS445C2	HMS445C3	HMS445C4	HMS445D2	HMS445D3			
S453	HMS453A1	HMS453A2	HMS453A3	HMS453A3,5	HMS453A4	HMS453B1	HMS453B2	HMS453B3	HMS453B4	HMS453C1	HMS453C2	HMS453C3	HMS453C4	HMS453D2	HMS453D3	HMS453D4		
T405	HMT405A1	HMT405A2	HMT405A3	HMT405A3,5	HMT405A4	HMT405B1	HMT405B2		HMT405B4	HMT405C2		HMT405C3	HMT405C4	HMT405D2	HMT405D3	HMT450D4		
T442	HMT442A1	HMT442A2	HMT442A3	HMT442A3,5	HMT442A4	HMT442B1	HMT442B2	HMT442B3	HMT442B4	HMT442C1		HMT442C3		HMT442D2	HMT442D3			
T450	HMT450A1	HMT450A2	HMT450A3	HMT450A3,5	HMT450A4	HMT450B1	HMT450B2	HMT450B3	HMT450B4	HMT450C1	HMT450C2	HMT450C3	HMT450C4	HMT450D2	HMT450D3			
T465	HMT465A1	HMT465A2	HMT465A3	HMT465A3,5	HMT465A4	HMT465B1	HMT465B2	HMT465B3	HMT465B4	HMT465C1	HMT465C2	HMT465C3	HMT465C4	HMT465D2	HMT465D3			
T477	HMT477A1	HMT477A2	HMT477A3	HMT477A3,5	HMT477A4	HMT477B1	HMT477B2	HMT477B3	HMT477B4	HMT477C1	HMT477C2	HMT477C3	HMT477C4	HMT477D2	HMT477D3	HMT477D4		
T515	HMT515A1	HMT515A2	HMT515A3	HMT515A3,5	HMT515A4	HMT515B1	HMT515B2	HMT515B3	HMT515B4	HMT515C1	HMT515C2	HMT515C3	HMT515C4	HMT515D2	HMT515D3	HMT515D4		

DIENTES ANTERIORES INFERIORES

L315	HML315A1	HML315A2	HML315A3	HML315A3,5	HML315A4	HML315B1	HML315B2	HML315B3		HML315C2	HML315C3				HML315D3			
L331	HML331A1	HML331A2	HML331A3	HML331A3,5	HML331A4	HML331B1	HML331B2	HML331B3	HML331B4	HML331C1	HML331C2	HML331C3	HML331C4	HML331D2	HML331D3	HML331D4		
L341	HML341A1	HML341A2	HML341A3	HML341A3,5	HML341A4	HML341B1	HML341B2	HML341B3	HML341B4	HML341C1	HML341C2	HML341C3	HML341C4	HML341D2	HML341D3	HML341D4		
L362	HML362A1	HML362A2	HML362A3	HML362A3,5	HML362A4	HML362B1	HML362B2	HML362B3	HML362B4	HML362C1	HML362C2	HML362C3	HML362C4	HML362D2	HML362D3	HML362D4	HML362L2	HML362L3
L369	HML369A1	HML369A2	HML369A3	HML369A3,5	HML369A4	HML369B1	HML369B2	HML369B3	HML369B4	HML369C1	HML369C2	HML369C3	HML369C4	HML369D2	HML369D3	HML369D4		
L373	HML373A1	HML373A2	HML373A3	HML373A3,5	HML373A4	HML373B1	HML373B2	HML373B3	HML373B4	HML373C1	HML373C2	HML373C3	HML373C4	HML373D2	HML373D3	HML373D4		
L378	HML378A1	HML378A2	HML378A3	HML378A3,5	HML378A4	HML378B1	HML378B2	HML378B3	HML378B4	HML378C1	HML378C2	HML378C3	HML378C4	HML378D2	HML378D3	HML378D4		
L382	HML382A1	HML382A2	HML382A3	HML382A3,5	HML382A4	HML382B1	HML382B2					HML382C3	HML382C4	HML382D2				
L384	HML384A1	HML384A2	HML384A3	HML384A3,5	HML384A4	HML384B1	HML384B2	HML384B3	HML384B4	HML384C1	HML384C2	HML384C3	HML384C4	HML384D2	HML384D3	HML384D4		
L398	HML398A1	HML398A2	HML398A3	HML398A3,5	HML398A4	HML398B1	HML398B2	HML398B3		HML398C1	HML398C2	HML398C3		HML398D2	HML398D3			

DIENTES MONDIAL 8 KULZER

MOLARES SUPERIORES

COLOR/ FORMA	A1	A2	A3	A3,5	A4	B1	B2	B3	B4	C1	C2	C3	C4	D2	D3	D4	BL2	BL3
29U	HM29UA1	HM29UA2	HM29UA3	HM29UA3,5	HM29UA4	HM29UB1	HM29UB2				HM29UC2		HM29UC4		HM29UD3			
31U	HM31UA1	HM31UA2	HM31UA3	HM31UA3,5	HM31UA4	HM31UB1	HM31UB2	HM31UB3	HM31UB4	HM31UC1	HM31UC2	HM31UC3	HM31UC4	HM31UD2	HM31UD3	HM31UD4	HM31UBL2	HM31UBL3
33U	HM33UA1	HM33UA2	HM33UA3	HM33UA3,5	HM33UA4	HM33UB1	HM33UB2	HM33UB3	HM33UB4	HM33UC1	HM33UC2	HM33UC3	HM33UC4	HM33UD2	HM33UD3	HM33UD4	HM33UBL2	HM33UBL3
35U	HM35UA1	HM35UA2	HM35UA3	HM35UA3,5	HM35UA4	HM35UB1	HM35UB2	HM35UB3	HM35UB4	HM35UC1	HM35UC2	HM35UC3	HM35UC4	HM35UD2	HM35UD3	HM35UD4	HM35UBL2	HM35UBL3
37U	HM37UA1	HM37UA2	HM37UA3	HM37UA3,5	HM37UA4	HM37UB1	HM37UB2	HM37UB3	HM37UB4	HM37UC1	HM37UC2	HM37UC3	HM37UC4	HM37UD2	HM37UD3	HM37UD4	HM37UBL2	HM37UBL3

MOLARES INFERIORES

PU29	HPU9A1	HPU9A2	HPU9A3	HPU9A3,5	HPU9A4	HPU9B1	HPU9B2	HPU9B3	HPU9B4	HPU9C1	HPU9C2	HPU9C3	HPU9C4	HPU9D2	HPU9D3	HPU9D4		
PU31	HPU1A1	HPU1A2	HPU1A3	HPU1A3,5	HPU1A4	HPU1B1	HPU1B2	HPU1B3	HPU1B4	HPU1C1	HPU1C2	HPU1C3	HPU1C4	HPU1D2	HPU1D3	HPU1D4	HM31LBL2	
PU33	HPU3A1	HPU3A2	HPU3A3	HPU3A3,5	HPU3A4	HPU3B1	HPU3B2	HPU3B3	HPU3B4	HPU3C1	HPU3C2	HPU3C3	HPU3C4	HPU3D2	HPU3D3	HPU3D4	HM33LBL2	HM33LBL3
PL29	HPL9A1	HPL9A2	HPL9A3	HPL9A3,5	HPL9A4	HPL9B1	HPL9B2	HPL9B3	HPL9B4	HPL9C1	HPL9C2	HPL9C3	HPL9C4	HPL9D2	HPL9D3	HPL9D4	HM35LBL2	HM35LBL3
PL31	HPL1A1	HPL1A2	HPL1A3	HPL1A3,5	HPL1A4	HPL1B1	HPL1B2	HPL1B3	HPL1B4	HPL1C1	HPL1C2	HPL1C3	HPL1C4	HPL1D2	HPL1D3	HPL1D4	HM37LBL2	HM37LBL3



DENTES KULZER PREMIUM 6 Y 8

Marca: Kulzer

Características: Pala Premium es nuestra línea de dientes acrílicos para las demandas más exigentes en cuanto a estética, funcionalidad y resultados naturales.

Gracias a su morfología totalmente anatómica y a la dinámica de luz natural, ofrece resultados de elevadísima calidad en las prótesis removibles. Facilita una integración eficaz en la dentición residual. La gama de dientes Pala Premium se compone de Premium 6, para dientes anteriores y Premium 8, para dientes posteriores.

precio: 35,59€/ud.

DIENTES PREMIUM 6 KULZER

DIENTES ANTERIORES SUPERIORES

COLOR/ FORMA	A1	A2	A3	A3,5	A4	B1	B2	B3	B4	C1	C2	C3	C4	D2	D3	D4	BL2	BL3
R2	HER2A1	HER2A2	HER2A3	HER2A35	HER2A4	HER2B1	HER2B2	HER2B3	HER2B4	HER2C1	HER2C2	HER2C3	HER2C4	HER2D2	HER2D3		HER2BL2	
R4	HER4A1	HER4A2	HER4A3	HER4A35	HER4A4	HER4B1	HER4B2	HER4B3	HER4B4	HER4C1	HER4C2	HER4C3	HER4C4	HER4D2	HER4D3	HER4D4	HER4BL2	HER4BL3
R6	HER6A1	HER6A2	HER6A3	HER6A35	HER6A4	HER6B1	HER6B2	HER6B3	HER6B4	HER6C1	HER6C2	HER6C3	HER6C4	HER6D2	HER6D3		HER6BL2	HER6BL3
R8	HER8A1	HER8A2	HER8A3	HER8A35	HER8A4	HER8B1	HER8B2			HER8C1	HER8C2	HER8C3					HER8BL2	HER8BL3
T2	HET2A1	HET2A2	HET2A3	HET2A35	HET2A4	HET2B1	HET2B2	HET2B3		HET2C1	HET2C2	HET2C3		HET2D2	HET2D3			
T4	HET4A1	HET4A2	HET4A3	HET4A35	HET4A4	HET4B1	HET4B2	HET4B3	HET4B4	HET4C1	HET4C2	HET4C3	HET4C4	HET4D2	HET4D3		HET4BL2	HET4BL3
T6	HET6A1	HET6A2	HET6A3	HET6A35	HET6A4	HET6B1	HET6B2	HET6B3		HET6C1	HET6C2	HET6C3	HET6C4	HET6D2	HET6D3			
O2	HEO2A1	HEO2A2	HEO2A3	HEO2A35	HEO2A4	HEO2B1	HEO2B2										HEO2BL2	HEO2BL3
O4	HEO4A1	HEO4A2	HEO4A3	HEO4A35	HEO4A4	HEO4B1	HEO4B2	HEO4B3	HEO4B4	HEO4C1	HEO4C2	HEO4C3	HEO4C4	HEO4D2	HEO4D3	HEO4D4	HEO4BL2	HEO4BL3
O6	HEO6A1	HEO6A2	HEO6A3	HEO6A35	HEO6A4	HEO6B1	HEO6B2	HEO6B3	HEO6B4	HEO6C1	HEO6C2	HEO6C3	HEO6C4	HEO6D2	HEO6D3		HEO6BL2	HEO6BL3
S2	HES2A1	HES2A2	HES2A3	HES2A35	HES2A4	HES2B1	HES2B2	HES2B3	HES2B4	HES2C1	HES2C2	HES2C3		HES2D2	HES2D3		HES2BL2	HES2BL3
S4	HES4A1	HES4A2	HES4A3	HES4A35	HES4A4	HES4B1	HES4B2	HES4B3	HES4B4	HES4C1	HES4C2	HES4C3	HES4C4	HES4D2	HES4D3		HES4BL2	HES4BL3
S6	HES6A1	HES6A2	HES6A3	HES6A35	HES6A4	HES6B1	HES6B2	HES6B3	HES6B4	HES6C1	HES6C2	HES6C3				HES6D3	HES6BL2	
S8	HES8A1	HES8A2	HES8A3	HES8A35	HES8A4	HES8B1	HES8B2			HES8C1								

DIENTES ANTERIORES INFERIORES

L12														HEL12D2	HEL12D3		HEL12BL2	HEL12BL3
L14	HEL14A1	HEL14A2	HEL14A3	HEL14A35	HEL14A4	HEL14B1	HEL14B2	HEL14B3	HEL14B4	HEL14C1	HEL14C2	HEL14C3	HEL14C4	HEL14D2	HEL14D3		HEL14BL2	HEL14BL3
L16	HEL16A1	HEL16A2	HEL16A3	HEL16A35	HEL16A4	HEL16B1	HEL16B2	HEL16B3	HEL16B4	HEL16C1	HEL16C2	HEL16C3	HEL16C4	HEL16D2	HEL16D3	HEL16D4	HEL16BL2	HEL16BL3
L18	HEL18A1	HEL18A2	HEL18A3	HEL18A35	HEL18A4	HEL18B1	HEL18B2	HEL18B3	HEL18B4	HEL18C1	HEL18C2	HEL18C3	HEL18C4	HEL18D2	HEL18D3	HEL18D4	HEL18BL2	HEL18BL3
L19	HEL19A1	HEL19A2	HEL19A3	HEL19A35	HEL19A4	HEL19B1	HEL19B2	HEL19B3		HEL19C2				HEL19D2	HEL19D3			
L20	HEL20A1	HEL20A2	HEL20A3	HEL20A35	HEL20A4	HEL20B1	HEL20B2	HEL20B3	HEL20B4	HEL20C1	HEL20C2	HEL20C3	HEL20C4	HEL20D2	HEL20D3	HEL20D4	HEL20BL2	HEL20BL3
L22	HEL22A1	HEL22A2	HEL22A3	HEL22A35	HEL22A4	HEL22B1	HEL22B2	HEL22B3	HEL22B4	HEL22C1	HEL22C2	HEL22C3		HEL22D2	HEL22D3		HEL22BL2	HEL22BL3
L24	HEL24A1	HEL24A2	HEL24A3	HEL24A35	HEL24A4	HEL24B1	HEL24B2		HEL24B4	HEL24C1	HEL24C2	HEL24C3					HEL24BL2	HEL24BL3

DIENTES PREMIUM 8 KULZER

MOLARES SUPERIORES

COLOR/ FORMA	A1	A2	A3	A3,5	A4	B1	B2	B3	B4	C1	C2	C3	C4	D2	D3	D4	BL2	BL3
L	HELA1	HELA2	HELA3	HELA35	HELA4	HELB1	HELB2	HELB3	HELB4		HELC2	HELC3	HELC4	HELD2	HELD3	HELD4	HELBL2	HELBL3
M	HEMA1	HEMA2	HEMA3	HEMA35	HEMA4	HEMB1	HEMB2	HEMB3	HEMB4	HEMC1	HEMC2	HEMC3	HEMC4	HEMD2	HEMD3		HEMBL2	HEMBL3
S	HESA1	HESA2	HESA3	HESA35	HESA4	HESB1	HESB2	HESB3	HESB4	HESC1	HESC2	HESC3	HESC4	HESD2	HESD3	HESD4	HESBL2	HESBL3
XS	HEXSA1	HEXSA2	HEXSA3	HEXSA35	HEXSA4	HEXSB1	HEXSB2	HEXSB3	HEXSB4	HEXSC1	HEXSC2	HEXSC3	HEXSC4	HEXSD2	HEXSD3		HEXSDL2	HEXSDL3
37U	HM37UA1	HM37UA2	HM37UA3	HM37UA35	HM37UA4	HM37UB1	HM37UB2	HM37UB3	HM37UB4	HM37UC1	HM37UC2	HM37UC3	HM37UC4	HM37UD2	HM37UD3	HM37UD4	HM37UBL2	HM37UBL3

MOLARES INFERIORES

LL	HELLA1	HELLA2	HELLA3	HELLA35	HELLA4	HELLB1	HELLB2	HELLB3	HELLB4	HELLC1	HELLC2	HELLC3	HELLC4	HELLD2	HELLD3		HELLBL2	HELLBL3
ML	HEMLA1	HEMLA2	HEMLA3	HEMLA35	HEMLA4	HEMLB1	HEMLB2	HEMLB3	HEMLB4	HEMLC1	HEMLC2	HEMLC3	HEMLC4	HEMLD2	HEMLD3		HEMLBL2	HEMLBL3
SL	HESLA1	HESLA2	HESLA3	HESLA35	HESLA4	HESLB1	HESLB2	HESLB3	HESLB4	HESLC1	HESLC2	HESLC3	HESLC4	HESLD2	HESLD3	HESLD4	HESLBL2	HESLBL3
XSL	HEXSLA1	HEXSLA2	HEXSLA3	HEXSLA35	HEXSLA4	HEXSLB1	HEXSLB2	HEXSLB3	HEXSLB4	HEXSCL1	HEXSCL2	HEXSCL3	HEXSCL4	HEXSLD2	HEXSLD3		HEXSLBL2	HEXSLBL3
PL31	HPL1A1	HPL1A2	HPL1A3	HPL1A35	HPL1A4	HPL1B1	HPL1B2	HPL1B3	HPL1B4	HPL1C1	HPL1C2	HPL1C3	HPL1C4	HPL1D2	HPL1D3	HPL1D4	HM37LBL2	HM37LBL3

Guía de colores



Ref. H03167

GUÍA DE COLORES A-D IVOCCLAR

Marca: Ivoclar

Ref. H03166 A-D Ivoclar Completa **87,43€**

Ref. H03167 A-D Bleach Ivoclar **29,28€**



GUÍA DE COLORES CHROMASCOP

Marca: Ivoclar

Características: 1 ud.

Ref. H03161 **42,43€**

Guía de colores



GUÍA VITAPAN CLASSICAL

Marca: VITA

Características: 1 Ud. La guía de colores VITA classical AI – D4 permite la determinación segura del color dental.

En la familia de colores de VITA classical los colores se agrupan del modo siguiente:

A1 - A4 (rojizo-marrónáceo)

B1 - B4 (rojizo-amarillento)°

C1 - C4 (grisáceo)

D2 - D4 (rojizo-gris)

Ref. 44590 **80,69€**

Guía de colores



GUIA DE COLORES SHADE GUIDE GINGIVA SOLUTION

Marca: Ivoclar

Características: La guía de color Gingiva Solution para los materiales IPS e.max, IPS InLine, IPS Style y SR Nexco, es una herramienta de apoyo para determinar el color.

Para evitar la contaminación cruzada en la cavidad bucal, las pestañas individuales y toda la guía de colores se pueden esterilizar en autoclave.

Ref. H71205 **78,57€**

Guía de colores



GUIA DE COLORES DELARA

Marca: Kulzer

Características: Guía de colores dientes Delara de Kulzer.

Ref. H71236 **46,00€**

Guía de colores



GUIA DE COLOR CROSS LINKED 2

Marca: Polident

Características: Guía de color para la gama de dientes Cross Linked 2 de Polident

Ref. HC0100 **26,20€**



Guía de colores



GUIA DE COLORES MONDIAL/PREMIUM

Marca: Kulzer

Características: La guía de color de los dientes Pala es una herramienta básica para realizar una correcta selección del color. Los 16 colores de la guía Vitapan Classical y los 2 colores Bleach cubren una amplia gama de necesidades, al igual que nuestra gama de dientes Pala. Los dientes de la guía se fabrican con tecnología CAD/CAM para conseguir fiabilidad de color. Contiene: 16 colores A1 – D4. 2 colores Bleach. Herramienta básica para comunicar correctamente el color en la clínica y el laboratorio.

Ref. H71237 **62,70€**



8

Ataches

Ataches	332
Ataches complementos	348
OT Bar Multiuse	342
OT Bridge	350
OT Cap	336
OT Equator	344
OT Strategy	336
OT Unilateral	342
OT Vertical	342
Sphero Block Sphero Flex	341

Ataches

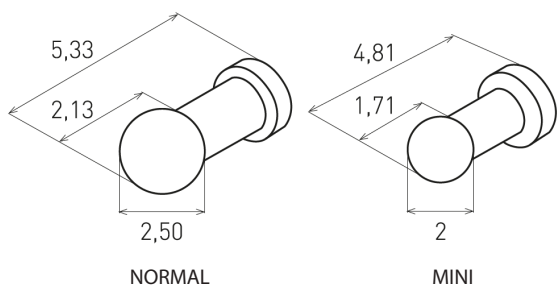

BOLA DE PLÁSTICO CALCINABLE

Marca: Inden-Roach
Características: Envase 12 uds.

Ref. HI3010	Normal Calcinable Ø 2,5 mm	20,50€
Ref. HI3012	Mini Calcinable Ø 2 mm	20,50€

Ataches

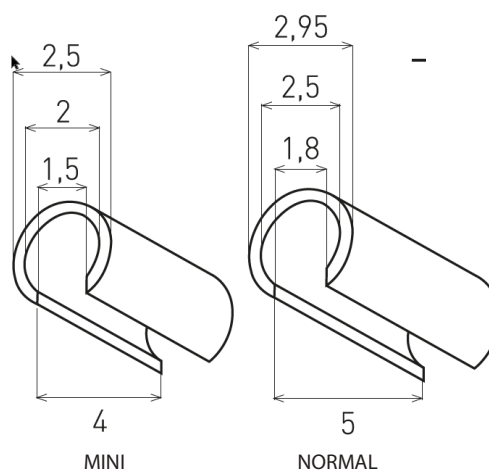

HEMBRA ROACH AU

Marca: Inden-Roach
Características: Envase 12 uds.

Ref. HI3014	Au Normal (Oro)	412,58€
Ref. HI3016	Au Mini (Oro)	294,55€
Ref. HI3017	Pd Normal (Paladio)	200,40€
Ref. HI3018	Pd Mini (Paladio)	154,60€

Ataches



BARRA PLÁSTICO

Marca: Inden-Ackerman
Características: Envase 12 uds.

Ref. HI3019	Redonda Ø1,8 mm	20,00€
Ref. HI3020	Oval Ø 2,5 x 1,65 mm	20,00€
Ref. HI3021	Dolder Ø 9 x 1,80 mm	20,00€

Ataches

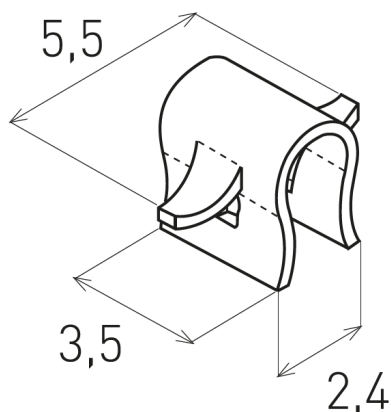

CABALLITO

Marca: Inden-Ackerman
Características: Envase 12 uds.

Ref. HI3022	Oro Inden-Ackerman	197,40€
Ref. HI3023	Acero Inden-Ackerman	67,00€

Ataches



ACKERMAN-CABALLITOS

Marca: Nobil Metal
Características: Envase 2 uds.

Ref. HI41900	Oro	49,80€
Ref. HI41901	Acero	23,38€

Datos técnicos:
Alto: 3,65mm
Largo: 3,50mm
Mantenimiento de espacio: 0,7mm

Ataches

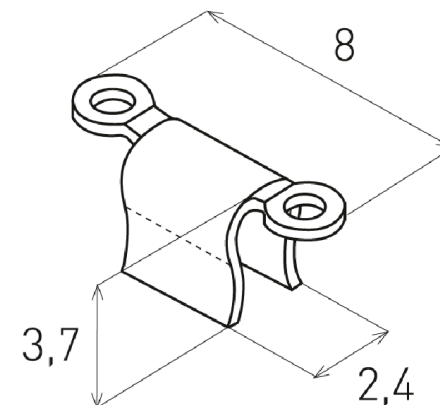

CABALLITO ACKERMAN TIPO B

Marca: Inden-Ackerman
Características: Envase 2 uds.

Ref. HI3024	Acero	14,60€
--------------------	-------	---------------



Ataches

INTERLOCK

Marca: Indensa
Características: 5 uds.

Ref. HI3035	PC5 cilíndrico	39,00€
Ref. HI3037	PR5 conico truncado	39,00€
Ref. HI3039	PF5 flecha	39,00€

DESCONTOS POR ESCALÃO

-2%
pedidos superiores a 300€*

-3%
pedidos superiores a 500€*

-5%
pedidos superiores a 1.000€*

EXCLUSIVO LOJA ONLINE

*Descontos acumuláveis às ofertas mensais sobre o PVP.



Ataches

KIT COMPLETO SISTEMA BAR CONNECTOR. RESILENTE

Marca: Servo
Características: Kit: 1 Juego completo compuesto de:
2 Barras Perfiladas
6 Hembras Universales
Ø exterior 2mm, Ø interior, 1,9 mm
6 Elementos Preparatorios
1 Llave de Inserción.

Ref. HI3057 **49,78€**

HEMBRAS NARANJA SISTEMA BAR CONNECTOR

Marca: Servo
Características: Hembras de agarre medio. Ø1,9 mm. Servo D Bar Connector.

Ref. HI3054 Caja 50 uds. **153,85€**
Ref. HI3055 Caja 6 uds. **21,78€**

El sistema BAR-CONNECTOR está formado por una barra en plástico calcinable sin residuos, un elemento preparatorio mantenedor de espacio. Una parte hembra en plástico de máxima precisión e de elasticidad prolongada e una llave de inserción. Está indicado para sobredentaduras.



Ataches

KIT COMPLETO SISTEMA BAR CONNECTOR RÍGIDO

Marca: Servo
Características: Kit: 1 Juego completo compuesto de:
2 Barras Perfiladas
6 Hembras Universales
Ø exterior 2 mm, Ø interior, 1,8 mm
6 Elementos Preparatorios
1 Llave de Inserción.

Ref. HI3059 **49,78€**

HEMBRAS AMARILLA SISTEMA BAR CONNECTOR

Características: Hembras de agarre medio. Ø1,8 mm. Servo SD Bar Connector.

Ref. HI3058 Caja 6 uds. **21,78€**

El sistema BAR-CONNECTOR está formado por una barra en plástico calcinable sin residuos, un elemento preparatorio mantenedor de espacio. Una parte hembra en plástico de máxima precisión e de elasticidad prolongada e una llave de inserción. Está indicado para sobredentaduras.

Ataches

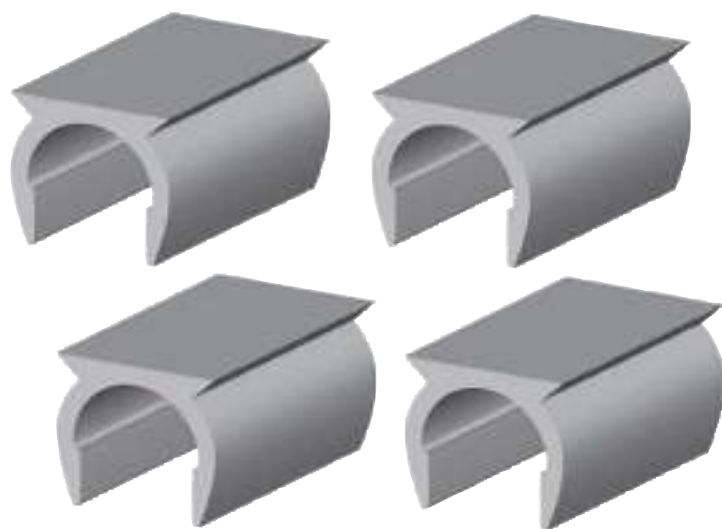

CAJA ACERO INOX. SISTEMA BAR CONNECTOR

Marca: Servo
 Características: Caja de acero inoxidable para empotrar en el acrílico de forma definitiva e alojar la hembra de plástico. Facilita el cambio de hembras.
Ref. HI3061 Caja 4 uds. **70,15€**

Ataches

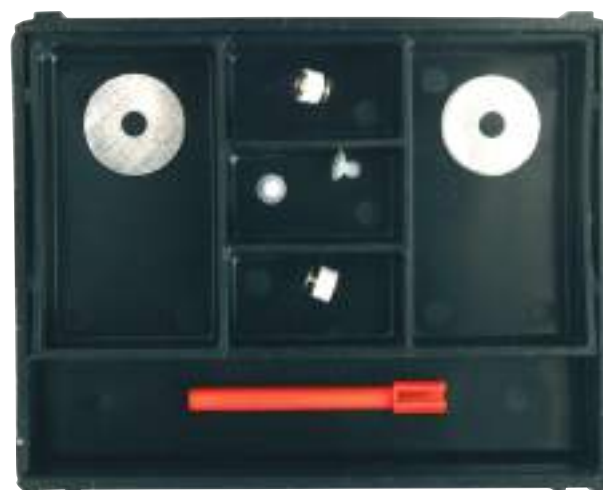

ANCLAJES SOBREDENTADURA SERVO 3, MACHO EN PLÁSTICO/HEM-BRA AU/PD/AG

Marca: Servo
 Características: Caja 2 Anclajes. Ø bola 1,7 mm.
 Servo SD Servo 3

Ref. HI3065

44,40€

Es un anclaje radical para la sujeción de sobredentaduras completas. Su diseño permite resiliencia vertical e rotativa. La parte macho se fabrica en plástico para colar con todo tipo de aleaciones, o en aleación preciosa HSL con un intervalo de fusión de 1320- 1460° C, para colar directamente con aleaciones preciosas. La parte hembra se fabrica en aleación INOX, e puede ser activada.

-2%
pedidos superiores a 300€*

-3%
pedidos superiores a 500€*

-5%
pedidos superiores a 1.000€*

EXCLUSIVO LOJA ONLINE

*Descontos acumuláveis às ofertas mensais sobre o PVP.

Ataches



INSTRUMENTO ATORNILLADOR/ACTIVADOR

Marca: Servo
 Características: Envase 1 ud. Servo

Ref. HI3079

33,36€

Ataches



MACHO TITANIO RESILIENTE ROSCA FINA

Marca: Servo
 Características: Envase 1 Ud. Servo M3

Ref. HI3081

24,98€

Os preços indicados são por unidade de produto com exceção das referências identificadas como kits).

DESCONTOS POR ESCALÃO

-2%
pedidos superiores a 300€*

-3%
pedidos superiores a 500€*

-5%
pedidos superiores a 1.000€*

EXCLUSIVO LOJA ONLINE

*Descontos acumuláveis às ofertas mensais sobre o PVP.

Ataches



ANCLAJES RESILENTES CON MACHOS PARA EMPOTRAR E HEMBRAS PARA COLAR EN METAL NO PRECIOSO

Marca: Servo
Características: Caja de 2 Anclajes. Servo M3

Ref. HI3076

101,55€

Ataches



Ataches

Ref. HI3089

Ref. HI3091

MACHO AUXILIAR DE TRABAJO

Marca: Servo
Características: Envase 1 ud. Servo M3

Ref. HI3089

23,12€

COFIA INOX HEMBRA PARA EMPOTRAR EN ACRÍLICO

Marca: Servo
Características: Envase 1 unidad. Servo M3

Ref. HI3091

16,13€



Ataches

MACHO RESILENTE MICRO

Marca: Servo
Características: Envase 1 ud. Servo Micro

Ref. HI3095

24,98€

Ataches



ANCLAJES RESILENTES CON HEMBRAS PARA COLAR EN MNP

Marca: Servo
Características: Caja de 2 Anclajes. Servo Micro

Ref. HI3101

123,87€

SIGA-NOS

Fique a par das
nossas **promoções**
e **novidades**



Ataches

Más información



KIT BÁSICO PARA LABORATORIO ATACHES E INSTRUMENTOS

Marca: Rhein 83
Contenido: OT Cap/ot box
OT Strategy
OT Equator
OT Unilateral
OT Bar multiuse
OT Vertical
Instrumentos

Ref. H13154

250,00€

Ataches



MINI PARALELÓMETRO LABORATORIO

Marca: Rhein 83
Características: Fácil manejo gracias a su tamaño reducido, ayuda a la correcta colocación de los aditamentos de forma precisa. Altura: 14 cm.

Ref. H13149 277,50€

Ref. H13150 Llave OT CAP Normal 22,30€

Ref. H13151 Llave OT CAP Micro 22,30€

Colocar el modelo en la posición adecuada utilizando la palanca en la base. Asegurar el mandril del aditamento en su lugar dentro de la extensión móvil de su brazo e apretar el tornillo. El brazo puede tener movimiento hacia arriba y hacia abajo, asegurándolo con el tornillo posterior.

OT Strategy



OT STRATEGY PACK ATACHE COFIAS PARA DUPLICAR

Marca: Rhein 83
Características: No se requiere fresado.
Contenido: 4 Machos calcinables Strategy (2 Estándar e 2 Largos)
2 Calcinables Steady 4 Cofias retentivas para técnica de duplicar

Ref. H13157

49,75€

Aditamento de precisión. Es importante colocar la esfera en el paralelo, de esto depende su correcto funcionamiento. Sus líneas de apoyo debajo de la esfera alinean automáticamente la cofia, importante para la inserción de la prótesis e la duración de la cofia así como evitar la ruptura de la esfera. Reducción reducida para pequeños espacios, indicado en prótesis removible. Se recomienda utilizar el accesorio Steady en trabajos que no se utiliza el fresado.

OT Strategy



OT STRATEGY PACK ATACHE COFIAS PARA CASQUILLOS DE ACERO

Marca: Rhein 83
Características: Requiere fresado.
Contenido: 4 Machos calcinables Strategy (2 Estándar e 2 Largos)
2 Calcinables Steady
4 Casquillos inox.
2 Posicionadores de plástico para casquillos
4 Cofias retentivas para casquillo (2 Rosa - Suave 2 blanca - Normal)

Ref. H13158

61,70€

OT Strategy



OT STRATEGY KIT COFIAS SURTIDAS PARA DUPLICAR

Marca: Rhein 83
Contenido: 4 Cofias amarillas - Extrasuave
4 Cofias rosas - Suave
4 Cofias blancas - Estándar

Ref. H13159

69,00€

Rosa suave: Tiempo de duración máximo en boca de 12 meses. Retención normal de 900g. Amarilla: Muy elástica, duración en boca de 12-14 meses. Retención de 500g. Blancas: Duración en boca de 12 meses. Retención de 1300g.

OT Strategy



OT STRATEGY COFIA

Marca:	Rhein 83
Contenido:	4 uds.
Ref. HI3165	Rosa - suave
Ref. HI3167	Verde agua
Ref. HI3168	Blanca - normal
Ref. HI3169	Negra
Ref. HI3170	Rosa para duplicar
Ref. HI3171	Negra para duplicar
Ref. HI3172	Blanca para duplicar

22,00€
22,00€
22,00€
14,00€
27,00€
14,00€
27,00€

Rosa suave: Tiempo de duración máximo en boca de 12 meses. Retención normal de 900g
 Verde agua: Diámetro interno reducido de 1,8mm, para esferas desgastadas
 Negra: Carecen de retención, utilizadas únicamente en procesos de laboratorio

Descontos por ESCALÃO

Quanto mais **comprar,** mais pode **poupar!**

EXCLUSIVO LOJA ONLINE

Todos os nossos descontos são acumuláveis

OT strategy

OT Strategy



OT STRATEGY CASQUILLO ACERO INOXIDABLE

Marca: Rhein 83
 Características: Alojamiento de cofias retentivas. El nuevo diseño permite dimensiones más pequeñas respecto a los precedentes. Igual funcionalidad e mejor estética. Envase 2 uds.

Ref. HI3148 21,00€

OT Strategy

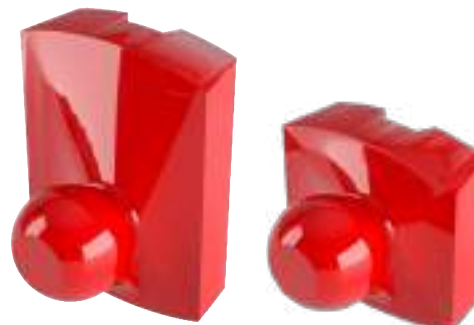

Ref. HI3161

Ref. HI3162

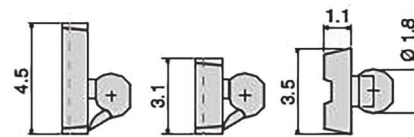

OT STRATEGY MACHOS CALCINABLES

Marca: Rhein 83
 Características: Esfera Ø 1,8 mm. Envase 4 uds.

Ref. HI3161 Base larga 19,30€
Ref. HI3162 Estándar 19,30€

Até **-5%** pedidos superiores a 1.000€*

EXCLUSIVO LOJA ONLINE

*Descontos acumuláveis às ofertas mensais sobre o PVP.

OT Strategy

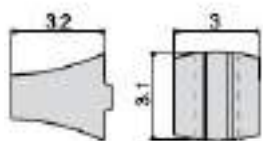

OT STRATEGY STEADY UNIV. CALCINABLE

Marca: Rhein 83
 Características: Soporte de forma cónica definido como opcional, puede ser utilizado solo en algunos casos, particularmente donde no existen fresados. Ofrece varias soluciones técnicas. Envase 2 uds.

Ref. H13163

9,15€

OT Strategy

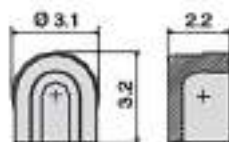

OT STRATEGY POSICIONADOR PARA CASQUILLOS

Marca: Rhein 83
 Características: Logra una posición exacta del contenedor sobre la esfera. Envase 2 uds.

Ref. H13173

5,10€

OT Strategy



OT STRATEGY INSERTADOR/EXTRACTOR COFIAS

Marca: Rhein 83
 Características: Herramienta para insertar e extraer cofias. No es válido para otras cofias.

Ref. H13174

39,60€

OT Cap



Ref. H13105



Ref. H13129

OT CAP PACK ATACHE

Marca: Rhein 83
 Características: 4 Esferas individuales
 4 Cofias retentivas rosas
 4 Casquillos acero inoxidable
 4 posicionadores de plástico para casquillos.

Ref. H13105 Normal Ø 2,5 mm

49,75€

Ref. H13129 Micro Ø 1,8 mm

49,75€

El aditamento calcinable extracoronario OT CAP funciona como un botón retentivo e estabilizador en proyectos protésicos con estructura rígida que incluyan fresados. En prótesis resilientes funciona con hundimientos verticales tipo amortiguador. Se puede regular la retención adecuada de la cofia en base a su color e grado de retención.

OT Cap

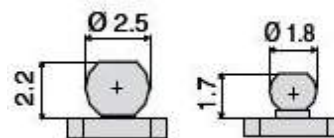
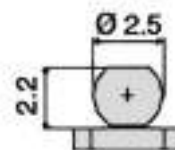

OT CAP ESFERAS CALCINABLES

Marca: Rhein 83
 Características: Reposiciones esferas calcinables. Envase 4 uds.

Ref. H13109 Normal Ø 2,5 mm

19,30€

Ref. H13110 Micro Ø 1,8 mm

19,30€

Los aditamentos pueden ser fundidos con cualquier aleación, pero es importante utilizar metales de elevada dureza vickers para evitar el riesgo de fractura de la esfera. Inserción con tolerancia regulable.

Os preços indicados são por unidade de produto com exceção das referências identificadas como kits.

ATACHES



Ref. HI3113



Ref. HI3114



Ref. HI3135



Ref. HI3136



Ref. HI3115



Ref. HI3117



Ref. HI3119



Ref. HI3137



Ref. HI3138



Ref. HI3139

OT CAP COFIAS

Marca: Rhein 83

Características: 6 uds.

NORMAL		
Ref. HI3113	Rosa - Suave	27,50€
Ref. HI3114	Blanca - Normal	27,50€
Ref. HI3115	Verde agua	27,50€
Ref. HI3117	Amarilla - Extrasuave	27,50€
Ref. HI3119	Negra	12,50€

MICRO		
Ref. HI3135	Verde agua	27,50€
Ref. HI3136	Rosa - Suave	27,50€
Ref. HI3137	Amarilla extrasuave	27,50€
Ref. HI3138	Blanca - Normal	27,50€
Ref. HI3139	Negra	12,50€

Rosa suave: Tiempo de duración máximo en boca de 12 meses. Retención normal de 900g.
Verde agua: Diámetro interno reducido de 2,2 mm, para esferas desgastadas.

Amarilla: Muy elástica, duración en boca de 12-14 meses. Retención de 500g.
Negra: Carecen de retención, utilizadas únicamente en procesos de laboratorio.



Ref. HI3121



Ref. HI3141

OT CAP CASQUILLO ACERO INOXIDABLE

Marca: Rhein 83

Características: Alojamiento de cofias retentivas. El nuevo diseño permite dimensiones más pequeñas respecto a los precedentes. Igual funcionalidad e mejor estética. Envase 2 unidades.

Ref. HI3121	Normal Ø 2,5 mm	20,00€
Ref. HI3141	Micro Ø 1,8 mm	20,00€



OT CAP TRANSFER

Marca: Rhein 83

Características: Para reimprimir con cofia intercambiable. Puede utilizarse también el sistema Equator. Envase 2 uds.

Ref. HI3107	Normal	26,00€
Ref. HI3131	Micro	26,00€



OT CAP/OT BOX MONO PACK ATACHE

Marca: Rhein 83

Contenido: 2 Barras calcinables (1 recta - 1 angular)
4 Cofias blancas
4 OT Box Mono Calcinables
4 Posicionadores de plástico

Ref. HI3123	Normal	64,95€
Ref. HI3143	Micro	64,95€

Puede ser utilizado en la técnica de modelado de duplicado con revestimiento.



Ref. HI3111

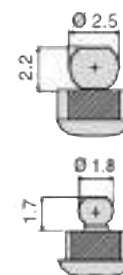

Ref. HI3133

OT CAP BARRA CALCINABLE

Marca: Rhein 83

Características: Barras pre-seleccionadas anguladas e calcinables. Envase 2 uds.

Ref. HI3111	Normal - Angular	19,30€
Ref. HI3133	Micro - Angular	19,30€

Os preços indicados são por unidade de produto com exceção das referências identificadas como kits).

OT Cap

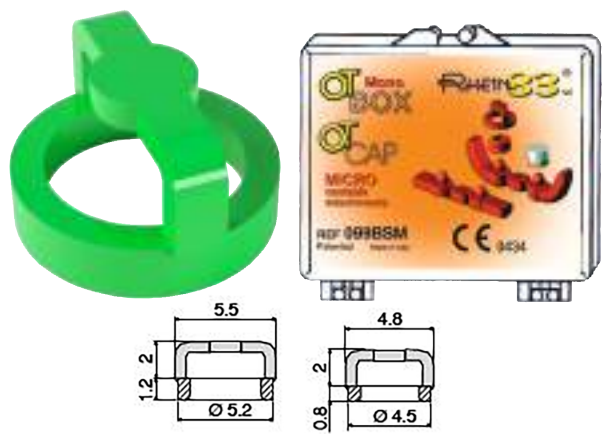

OT BOX MONO CALCINABLE

Marca: Rhein 83
 Características: Refuerzo para la técnica de modelación construcción de la barra superior. Al ser fundido reproduce fielmente el formato para contener la cofia. Envase 2 uds.

- Ref. HI3125** Normal Ø 2,5 mm **19,30€**
- Ref. HI3145** Micro Ø 1,8 mm **19,30€**

OT Cap



OT BOX MONO POSICIONADORES MICRO

Marca: Rhein 83
 Características: Anillo posicionador para cofia retentiva. Envase 2 uds.

- Ref. HI3146** Micro Ø 1,8 mm **5,10€**

Descontos por ESCALÃO

Quanto mais comprar, mais pode poupar!

EXCLUSIVO LOJA ONLINE

Todos os nossos descontos são acumuláveis

OT Cap



OT CAP CONECTORES

Marca: Rhein 83
 Características: Barra calcínable universal para unir el contenedor OT Box. Envase 6 uds.

- Ref. HI3126** **18,30€**

OT Cap



DISCOS PROTECTOR DE ENCÍA

Marca: Rhein 83
 Características: El disco protector se coloca en la esfera protegiendo la encía e sobre éste se colocan las cofias de retención. Envase 10 uds.

- Ref. HI3127** **10,15€**

OT Cap



EXTRACTOR DE COFIAS MULTIUSOS

Marca: Rhein-83
 Características: 1 unidad. Extractor de cofias MULTIUSO con hueco para el tallo.

- Ref. HI3243** **30,15€**

OT Unilateral



OT UNILATERAL PACK ATACHE CON CONECTOR

Marca: Rhein 83
 Contenido: 1 Uni-Box calcinable
 1 Posicionador de plástico micro
 1 Strategy - cofia amarilla para duplicar
 1 Strategy - cofia negra lab
 1 Cofia negra lab micro
 1 Cofia rosa micro
 1 Conector

Ref. H13197 **35,50€**

Aditamento libre en silla de montar para soluciones protésicas unilaterales. Con una buena combinación entre las estructuras e las cofias retentivas, las prótesis adherirán perfectamente a los tejidos gingivales e proporcionarán buena estabilidad especialmente cuando son cargadas por las fuerzas masticatorias, lo cual incrementará la compresión de la silla de montar sobre los tejidos, evitando presión e traumas de los principales pilares.

OT Vertical

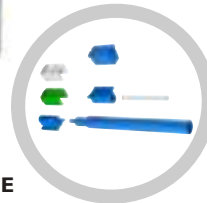

OT VERTICAL PACK ATACHE

Marca: Rhein 83
 Contenido: 4 Machos calcinables
 2 Calcinables steady
 4 Clips retentivos blancos
 2 Clips retentivos verdes
 4 Pernos de cerámica
 4 Llaves paralelómetro + espigas calcinables para duplicar

Ref. H13199 **50,75€**

Aditamento cilíndrico gemelos calcinables con vástago de centrado e balance.

OT Bar Multiuse



OT BAR MULTIUSE PACK ATACHE

Marca: Rhein 83
 Contenido: 2 Barras calcinables
 4 Clips de posición A
 4 Clips de posición B
 Box calcinable
 4 Clips retentivos rosas
 4 Clips retentivos amarillos
 2 Conectores para refuerzo

Ref. H13177 **93,40€**

Doble barra lateral multi elástica. Barra e fusión de la sobre estructura directamente sobre el modelo master, no requiere duplicación.

OT Bar Multiuse

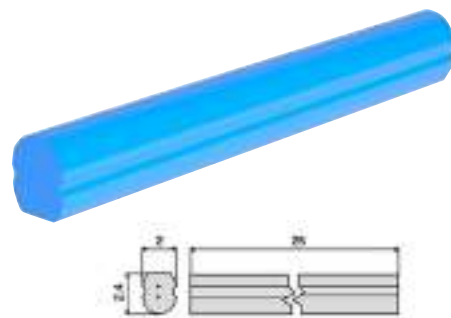

OT BAR MULTIUSE BARRA CALCINABLE

Marca: Rhein 83
 Características: Barra con dos lados, un lado redondo A (rígido) e un lado plano B (elástico) que pueden ser utilizados según la exigencia.
 Envase 2 uds.

Ref. H13179 **16,25€**

Lado A: versión rígida, se utiliza para enlazar dos pilares donde se requiere un movimiento basculante anteroposterior e en caso de varios pilares donde la base protésica da un plano rígido apoya su gingiva atrófica.
 Lado B: versión resiliente, se aplica sobre todo en casos con más de dos pilares donde la prótesis apoya en la parte gingival hipertrófica.

OT Bar Multiuse

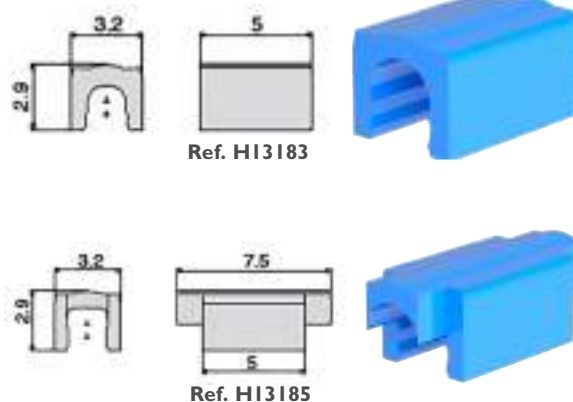

OT BAR MULTIUSE CLIP DE POSICIÓN

Marca: Rhein 83
 Contenido: Clips posicionares para clips retentivos.
 Envase 4 uds.

Ref. H13183 A **16,25€**

Ref. H13185 B **16,25€**

OT Bar Multiuse

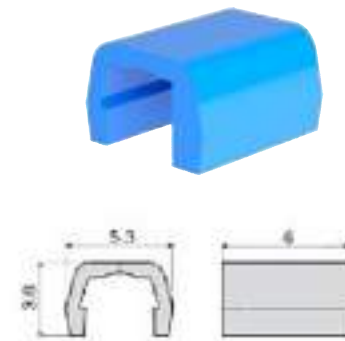

OT BAR MULTIUSE HEMBRA (BOX) CALCINABLE

Marca: Rhein 83
 Características: Hembra calcinable que conserva la retención para el clip.
 Con una tolerancia que permite la rápida e fácil inserción e desinserción del clip.
 Envase 4 uds.

Ref. H13181 **18,30€**

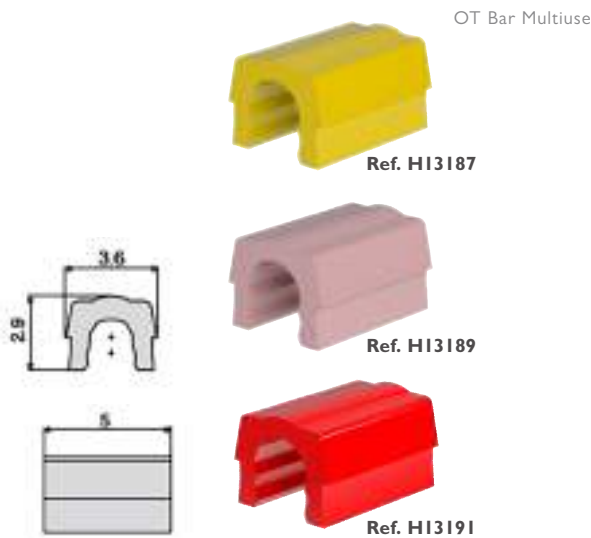

OT Bar Multiuse

Ref. HI3187

Ref. HI3189

Ref. HI3191

OT BAR MULTIUSE CLIP DE RETENCIÓN

Marca: Rhein 83
 Características: Clip retentivo para insertar sobre la estructura colada. Envase 4 uds.

Ref. HI3187	Amarillo - Media	19,29€
Ref. HI3189	Rosa - Suave	19,29€
Ref. HI3191	Rojo - Extrasuave	19,29€

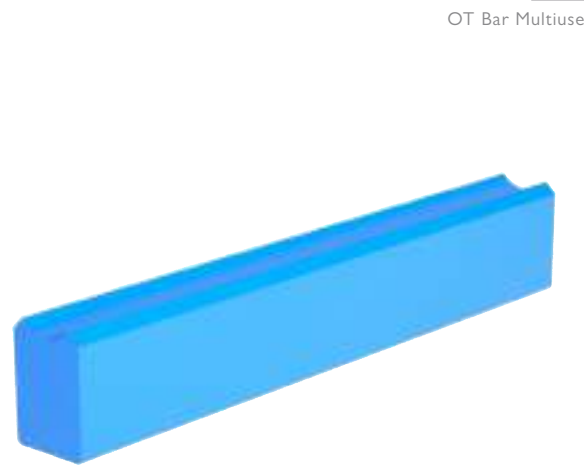

OT Bar Multiuse

OT BAR MULTIUSE CONECTOR DE REFUERZO

Marca: Rhein 83
 Características: Barra calcinable universal para completar extensiones gingivales e unirse al contenedor de la hembra calcinable. Envase 2 uds.

Ref. HI3193 8,10€

SIGA-NOS

Fique a par das nossas promoções e novidades

Sphero Block Sphero Flex



SPHERO BLOCK PACK

Marca: Rhein 83
 Contenido: 1 Muñón (contrafuerte) de titanio
 2 Cofias retentivas rosas – Suave
 1 Casquillo de acero inox.
 1 Disco protector para encía
 3 Anillos direccionales.
 Compatible con todas las plataformas de implantes.

Consulte referencia compatible

- Normal esfera Ø2,5mm	86,30€
- Micro esfera Ø1,8mm	86,30€

Atache esférico para sobredentadura. Altura disponible de 0,5mm a 7,0mm. Corrección de hasta 35° de divergencia entre implantes. Revestimiento al TiN de 1.600 vickers de dureza.

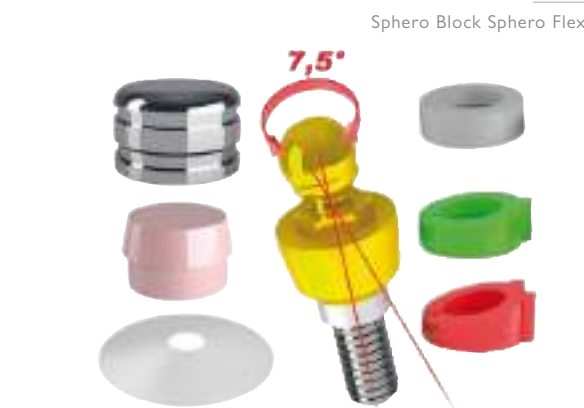

Sphero Block Sphero Flex

SPHERO FLEX PACK

Marca: Rhein 83
 Contenido: 1 Muñón (contrafuerte) de titanio con esfera móvil autoparalelizable (Ø2,5mm)
 2 Cofias retentivas rosas – Suave
 1 Casquillo de acero inox.
 1 Disco protector para encía.
 3 Anillos direccionales.
 Compatible con todas las plataformas de implantes.

Consulte referencia compatible 104,55€

Atache esférico para sobredentadura. Altura disponible de 0,5mm a 7,0mm. Corrección de hasta 45° de divergencia entre implantes. Revestimiento al TiN de 1.600 vickers de dureza.



Sphero Block Sphero Flex

SPHERO FLEX-BLOCK LLAVE

Marca: Rhein 83
 Características: Llave compatible con el sistema FLEX e BLOCK. Hexágono 2,3mm. Envase 1 ud.

Ref. HI3211 48,70€

OT Equator



OT EQUATOR CALCINABLE

Marca: Rhein 83
 Contenido: 2 Machos "semiesfera" calcinables
 2 Casquillos de acero para cofias
 4 Cofias retentivas (2 suaves, 2 estándar).

Ref. HI 3225

50,75€

Trabajos sobre raíces de dientes naturales.

OT Equator



OT EQUATOR MACHOS CALCINABLES

Marca: Rhein 83
 Características: Machos "semiesfera" calcinables.
 Envase 2 uds.

Ref. HI 3227

20,30€

OT Equator



OT EQUATOR CONTENEDOR PARA COFIAS

Marca: Rhein 83
 Características: Casquillo como alojamiento de cofias.
 Envase 2 uds.

Ref. HI 3234

Acero inoxidable

21,00€

Ref. HI 3235

itanio

28,40€

OT Equator



Ref. HI 3229

Ref. HI 3230

Ref. HI 3231

Ref. HI 3232

Ref. HI 3233

OT EQUATOR COFIA

Marca: Rhein 83
 Contenido: 4 uds.

Ref. HI 3229 Morada fuerte (2,7 kg)

29,60€

Ref. HI 3230 Blanca estándar (1,8 kg)

29,60€

Ref. HI 3231 Rosa suave (1,2 kg)

29,60€

Ref. HI 3232 Amarilla extra suave (0,6 kg)

29,60€

Ref. HI 3233 Negra (procesos de laboratorio)

15,46€

OT Equator



VAINA TITANIO FILETADA DE PEGAR 1,6

Marca: Rhein-83
 Características: 1 unidad. Sistema utilizado para el mecanizado con el método Cad Cam e con el método tradicional de cera perdida. La vaina puede ser pegada e usada para los tres tipos de conexiones e tienen una rosca de 1,6mm de diámetro.

Ref. HI 3240

24,35€

OT Equator



OT EQUATOR FILETADO C/ VAINA DE PEGAR

Marca: Rhein-83
 Características: 1 unidad. Sistema utilizado para el mecanizado con el método Cad Cam e con el método tradicional de cera perdida. La vaina puede ser pegada e usada para los tres tipos de conexiones e tienen una rosca de 1,6mm de diámetro.

Ref. HI 3238

126,90€

OT Equator



**VAINA TITANIOFILETEADA
NOR+TIN 0,9/1,6**

Marca: Rhein-83

Características: 1 unidad. este sistema puede ser utilizado para el mecanizado con el método Cad Cam e con el método tradicional de cera perdida.

La vaina de hilo puede ser pegada e usada indiscriminadamente para los tres tipos de conexiones.

Los acoplamientos tienen una rosca con un paso de 1,6 mm de diámetro.

Ref. HI8103

20,30€

OT Equator



REPLICAS PARA LABORATORIO

Marca: Rhein-83

Características: 2 unidades. Réplicas para laboratorio.

Ref. HI3237

38,55€

OT Equator



OT EQUATOR KIT COFIAS C/CONTENEDOR DE ACERO

Marca: Rhein-83

Características: Kit de procesado para OT EQUATOR.

1 casquillo de acero,

1 cofia negra para laboratorio,

4 cofias retentivas (1 extra-suave, 1 suave, 1 estándar, 1 fuerte),

1 disco de protección.

Ref. HI3239

38,55€

OT Equator



OT EQUATOR FILETADO CUADRADO 1,6 MM

Marca: Rhein-83

Características: 1 unidad. Sistema utilizado para el mecanizado con el método Cad Cam e con el método tradicional de cera perdida. La vaina puede ser pegada e usada para los tres tipos de conexiones e tienen una rosca de 1,6 mm. de diámetro.

Ref. HI3241

26,00€

OT Equator



OT EQUATOR FILETADO 2MM ESTÁNDAR

Marca: Rhein-83

Características: 1 unidad. Sistema utilizado para el mecanizado con el método Cad Cam e con el método tradicional de cera perdida. La vaina puede ser pegada e usada para los tres tipos de conexiones e tienen una rosca de 2mm de diámetro.

Ref. HI3236

31,25€

-2%
pedidos superiores a 300€*

-3%
pedidos superiores a 500€*

-5%
pedidos superiores a 1.000€*

EXCLUSIVO LOJA ONLINE

*Descontos acumuláveis às ofertas mensais sobre o PVP.

OT Equator



OT EQUATOR LLAVE CUADRADA

Marca: Rhein 83
 Características: Llave cuadrada de 1,25mm con Holder intercambiable para el sistema OT EQUATOR. Envase 1 ud.

Ref. HI3205

42,60€

OT Equator



OT EQUATOR INSERTADOR/EXTRACTOR COFIAS

Marca: Rhein-83
 Características: 1 unidad. Herramienta para la inserción e extracción de cofias en sistemas OT EQUATOR-NORMO-MICRO. En contenedores metálicos e en boca.

Ref. HI3242

39,60€

Ataches complementos



KIT EXTRACTOR TORNILLOS ROTOS

Marca: Rhein 83
 Contenido: 1 Fresa para escariar.
 1 Fresa especial.
 1 Extractor manual.
 1 Centrador manual.
 Disponible para implantes con hexágono interno (Tipo Screw Vent® o similares) o hexágono externo (Tipo Branemark® o similares).

Consulte referencia compatible

284,20€

Procedimiento seguro e simple para remover los fragmentos de tornillos rotos del implante. El procedimiento de remoción deja el filete del implante perfectamente funcional.

Ataches complementos



KIT INTRO CLÍNICA DE PERNOS CALCINA-BLES

Marca: Rhein 83
 Contenido: Selección de PIVOT BLOCK (esfera fija)
 Pivotes calcinales para impresión
 Cofias de retención. 2 Utensilios reguladores de retención.

Ref. HI3203

314,65€

Línea de pivotes calcinales (impresión de los canales radiculares) o titanio sobre estructura soportada por raíces naturales. Provisional, aplicación de primer auxilio, tratamiento pre-implantar o solución permanente en inserción de prótesis sin traumas.

Ataches complementos



KIT MEDIDOR DEL BORDE GINGIVAL

Marca: Rhein 83
 Contenido: 1 Medidor de altura gingival con tope roscado.
 1 Medidor de borde gingival con varilla fija.
 1 Dispensador de anillos de silicona.
 20 Anillos de silicona.

Ref. HI3201

81,20€

Medidor necesario para tomar visualmente la profundidad gingival de los implantes (hexagonal interno o externo). Milimétrico a colores graduado con anillo de silicona.

SIGA-NOS

Fique a par das
 nossas **promoções**
 e **novidades**



OT Bridge



OT BRIDGE KIT PILAR EXTRAGRADE EN TITANIO

Marca: Rhein-83
 Contenido: 1 Pilar en Titanio Extragrade para pegar H.9,5mm , 1 Tornillo en titanio h.2mm, 2 Seeger Blancos con mango, 1 Seeger Rosa con mango.

Ref. HI3501	Ø 3,5 mm	39,00€
Ref. HI3502	Ø 4 mm	39,00€
Ref. HI3503	Ø 5 mm	39,00€

OT Bridge



OT BRIDGE KIT PILAR EN TITANIO EXTRAGRADE MINI

Marca: Rhein-83
 Contenido: 1 Pilar en Titanio Extragrade mini para pegar H.5,7mm , 1 Tornillo en titanio p/ pilar extragrade mini, 2 Seeger Blancos con mango, 1 Seeger Rosa con mango.

Ref. HI3504	Ø 3,5 mm	39,00€
Ref. HI3505	Ø 4 mm	39,00€

OT Bridge



OT BRIDGE KIT PILAR EN TITANIO EXTRAGRADE INCLINADO

Marca: Rhein-83
 Contenido: 1 Pilar en Titanio Extragrade Inclinado 15° para pegar , 1 Tornillo en titanio p/ pilar extragrade inclinado, 2 Seeger Blancos con mango, 1 Seeger Rosa con mango.

Ref. HI3506	Inclinado 15° Ø 3,5 mm	65,00€
Ref. HI3507	Inclinado 15° Ø 4 mm	65,00€

OT Bridge



OT BRIDGE KIT PILAR CALCINABLE EXTRAGRADE

Marca: Rhein-83
 Características: OT Bridge Kit Pilar Calcinable Extragrade Ø4 mm; Contenido: 1 Pilar Calcinable Extragrade con agujero , 1 Tornillo en titanio h.2mm, 2 Seeger Blancos con mango, 1 Seeger Rosa con mango.

Ref. HI3508	Ø 4 mm	39,00€
--------------------	--------	---------------

OT Bridge



OT BRIDGE KIT PILAR CALCINABLE EXTRAGRADE SIN AGUJERO

Marca: Rhein-83
 Características: OT Bridge Kit Pilar Calcinable Extragrade sin agujero Ø4 mm; Contenido: 1 Pilar Calcinable Extragrade (Disponible solo con Ø4 mm) ,2 Seeger Blancos con mango, 1 Seeger Rosa con mango.

Ref. HI3509	Ø 4 mm	39,00€
--------------------	--------	---------------

OT Bridge



OT BRIDGE KIT PILAR C/AGUJEROS PASANTES PARA PROVISIONALES RESINA-HILO-ARMADA

Marca: Rhein-83
 Características: OT Bridge Kit Pilar c/agujeros pasantes para provisionales Resina-Hilo-Armada Ø3mm; Contenido: 1 Pilar en titanio con agujeros pasantes h.Ø1,8mm(Disponible solo con Ø3,5mm) ,1 Tornillo h.2mm, 2 Seeger Blancos con mango, 1 Seeger Rosa con mango.

Ref. HI3510	Ø 1,8 mm	39,00€
Ref. HI3511	Ø3 mm	39,00€

OT Bridge



OT BRIDGE OT BRIDGE KIT PILAR EN TITANIO NORMO P/SOLDADURA INTRAORAL

Marca: Rhein-83
 Contenido: 1 Pilar en titanio Normo p/soldadura intraoral h.9,5mm Ø 4 mm, 1 Tornillo h.2mm, 2 Seeger Blancos con mango, 1 Seeger Rosa con mango.

Ref. HI3512 Pilar en Titanio Normo p/soldadura intraoral **39,00€**

OT Bridge



OT BRIDGE KIT TORNILLO E ANILLO DE CIERRE

Marca: Rhein-83
 Contenido: 1 Tornillo de cierre en titanio, 1 anillo de cierre.

Ref. HI3513 Tornillo e anillo de cierre **29,60€**

OT Bridge



OT EQUATOR E ANILLO DE CIERRE

Marca: Rhein-83
 Contenido: 1 OT Equator Seeger en titanio + Tin Autoestraente, 1 anillo de cicatrizacion en titanio

Ref. HI3514 OT Equator e anillo de cierre **35,00€**

OT Bridge



1 OT EQUATOR SEEGER

Marca: Rhein-83
 Características: Para anillo en peek autoextraible o anillo de cierre en titanio.

Ref. HI3515 OT Equator Seeger **26,20€**

OT Bridge



OT EQUATOR TRANSFER EN TITANIO LARGO + TORNILLO EN TITANIO H.11,5MM

Marca: Rhein-83

Ref. HI3516 **48,00€**

OT Bridge



OT EQUATOR TRANSFER EN TITANIO + TORNILLO EN TITANIO H.11,5MM

Marca: Rhein-83

Ref. HI3517 **48,00€**

OT Bridge



OT EQUATOR TRANSFER PARA IMPRESIÓN PARA CUBETA INDIVIDUAL

Marca: Rhein-83
Características: 2 uds.

Ref. HI3518

38,00€

OT Bridge



OT EQUATOR MINI TRANSFER H.3,7MM

Marca: Rhein-83
Características: 2 uds.

Ref. HI3519

29,47€

OT Bridge



OT EQUATOR REPLICAS PARA LABORATORIO

Marca: Rhein-83
Características: 2 uds.

Ref. HI3520 Ø 4 mm

38,00€

Ref. HI3237 Ø 5 mm

38,55€

OT Bridge



OT EQUATOR REPLICA PARA LABORATORIO CON TORNILLO PARA CAD CAM

Marca: Rhein-83

Ref. HI3521 Ø 4 mm

22,68€

Ref. HI3522 Ø 5 mm

22,68€

OT Bridge



OT EQUATOR SCAN BODY + TORNILLO

Marca: Rhein-83

Ref. HI3523 Ø 4 mm

85,00€

OT Bridge



OT BRIDGE TORNILLO EN TITANIO PARA PILAR

Marca: Rhein-83
Características: Para destornillador/tallo para agujero inclinado.

Ref. HI3524 Para pilar Extragrande

7,50€

Ref. HI3525 Para pilar Inclinado

7,50€

Ref. HI3526 Para pilar Extragrande Mini

7,50€

Ref. HI3527 h.2mm

7,50€

Ref. HI3528 h.6mm

7,50€

Ref. HI3529 h.11,5mm

7,50€

OT Bridge



OT EQUATOR HOLDER INTERCAMBIABLE

Marca: Rhein-83
Características: 1 ud

Ref. HI3530 **10,00€**

OT Bridge



OT EQUATOR DESTORNILLADOR PARA AGUJERO INCLINADO

Marca: Rhein-83
Características: Para pieza de manoi dinamométrica (cuadrado 1,25mm) 1 ud.

Ref. HI3531 **39,00€**

OT Bridge



OT EQUATOR ADAPTADOR PARA DESTORNILLADOR

Marca: Rhein-83
Características: A utilizar con llave dinamométrica 1 ud.

Ref. HI3532 **55,00€**

OT Bridge



LLAVE A SECCIÓN CUADRADA + HOLDER PARA ATORNILLAS OT EQUATOR

Marca: Rhein-83
Características: Cuadrado 1,25mm a utilizar con llave dinamométrica reversible. 1 ud.

Ref. HI3205 **42,60€**

OT Bridge



LLAVE DINAMOMÉTRICA PARA OT EQUATOR E SPHERO BLOCK - FLEX

Marca: Rhein-83
Características: Valor de 15 a 35 NCM - Max. 50 NCM torque. 1 ud.

Ref. HI3533 **240,00€**

OT Bridge

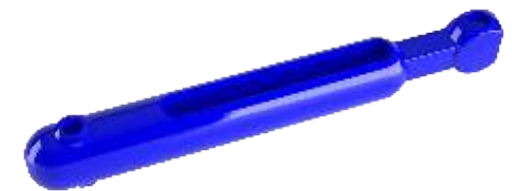

OT EQUATOR MANGO UNIVERSAL

Marca: Rhein-83
Características: 1 ud.

Ref. HI3534 **15,46€**

OT Bridge



Ref. HI3535

Ref. HI3536

OT BRIDGE KIT INSERTADOR/EXTRACTOR SEEGER E INSERTADOR/COMPROBADOR SEEGER

Marca: Rhein-83

Ref. HI3535 Ø 3,5 mm **42,00€**
Ref. HI3536 Ø 4 mm **18,00€**

OT Bridge



OT BRIDGE PILAR TI EXTRAGRADE INCLINADO 15°

Marca: Rhein-83
 Contenido: 1 ud.

Ref. HI3537 Ø 3,5 mm **54,00€**
Ref. HI3538 Ø 4 mm **54,00€**

OT Bridge



OT BRIDGE PILAR TI EXTRAGRADE

Marca: Rhein-83
 Contenido: 1 ud.

Ref. HI3539 Inclinado 15° Ø 3,5 mm **29,60€**
Ref. HI3540 Inclinado 15° Ø 4 mm **29,60€**
Ref. HI3541 Inclinado 15° Ø 5 mm **29,60€**

OT Bridge



OT BRIDGE PILAR TI EXTRAGRADE MINI

Marca: Rhein-83
 Características: 1 ud.

Ref. HI3542 Ø 3,5 mm **29,60€**
Ref. HI3543 Ø 4 mm **29,60€**

OT Bridge



OT BRIDGE CALCINABLE PARA PILAR INCLINADO

Marca: Rhein-83
 Características: 1 ud.

Ref. HI3544 Ø 3,5 mm **15,46€**
Ref. HI3545 Ø 4 mm **15,46€**

OT Bridge



OT BRIDGE CALCINABLE PARA PILAR TI

Marca: Rhein-83
 Características: 1 ud.

Ref. HI3546 Ø 3,5 mm **14,00€**
Ref. HI3547 Ø 4 mm **14,00€**
Ref. HI3548 Ø 5 mm **14,00€**

OT Bridge



OT BRIDGE CALCINABLE PARA PILAR MINI

Marca: Rhein-83
Contenido: 1 ud.

Ref. HI3549 14,00€
Ref. HI3550 14,00€

OT Bridge



OT BRIDGE PILAR AGUJEROS PASANTES P/PROVISIONAL

Marca: Rhein-83
Contenido: OT Bridge Pilar agujeros pasantes p/ provisional Resina- Hilo armada (Disponible solo con Ø3,5mm). 1 ud.

Ref. HI3551 Ø1,8mm 29,60€
Ref. HI3552 Ø3mm 29,60€

OT Bridge



OT BRIDGE HILO CURVO TI ESPECIAL

Marca: Rhein-83
Contenido: OT Bridge Hilo Curvo TI Especial sin memoria elástica Ø1mm. 1 ud.

Ref. HI3553 Ø1mm 7,80€

OT Bridge



OT BRIDGE PILAR CALCINABLE EXTRAGRADE E EXTRAGRADE SIN AGUJERO

Marca: Rhein-83
Contenido: (Sin Agujero disponible solo con Ø4mm) 1 ud.

Ref. HI3554 Ø4mm 29,47€
Ref. HI3555 Sin Agujero Ø4mm 29,47€

OT Bridge



OT BRIDGE SEEGER BLANCOS CON MANGO

Marca: Rhein-83
Contenido: 6 unidades.

Ref. HI3556 Blanco 32,00€
Ref. HI3557 Rosa (Retención suave) 32,00€

OT Bridge



OT BRIDGE FRESA LIMPIA SEEGER

Marca: Rhein-83
Contenido: OT Bridge Fresa para limpiar los alojamientos de los Seeger. 1 ud.

Ref. HI3558 55,00€



iStyle® Ceram
A1

iStyle® Ceram

iStyle® Ceram
Powder Opaquer 870
A1

Ivocolor
Liquid
Ivoclar Vivadent
15 ml

iStyle® Ceram

Dentin

A2/n2

9

Cerâmicas

Acessórios para cerâmica	457
Tabuleiros refractários e grelhas de cozedura	453
Carbón activo	456
Cerâmica Initial IQ	409
Cerâmicas para zirconio	426
Cilindros para cerâmica injetada	412
Dosificantes y decapantes	453
Gel para gravação	456
Guías de Cor	407, 424
Losetas de mezcla	450
Lumex AC	442
Maquilhagem universais	402
Pasta refractaria	455
Técnica cerâmica sin metal	412, 440, 444
Técnica de cerâmica de injeção	448
Técnica metal cerâmica	358

Técnica metal cerâmica



IPS STYLE CERAM TRANSPA CLEAR

Marca: Ivoclar
 Características: Son adecuadas para la reproducción del cor y para crear áreas transparentes especialmente en el tercio incisal. Envase 20gr.

Ref. H71240 20gr. **46,25€**
 Ref. H71241 100gr. **182,50€**



IPS STYLE STYLE CERAM OPAQUER 870

Marca: Ivoclar
 Características: Materiales cerámicos opacos para cubrir la estructura de metal y crear el cor básico. Intensivo: Materiales cerámicos opacos especiales para la individualización del cor básico del opaquer. Ofrecen la ilusión del aumento de la profundidad, especialmente en espacios limitados en las áreas labial y oclusal.

INTENSIVO OPAQUER		
	Pasta 5 gr.	Polvo 18 gr.
WHITE	H71227	H71045
BROWN	-	H71047
	62,45€	48,00€

Técnica metal cerâmica

OPAQUER 870

Contenido	Pasta 5 gr.	Polvo 18 gr.	Polvo 80 gr.
cor BL1/BL2	H71208	H71007	-
cor BL3/BL4	H71209	H71008	-
cor A1	H71210	H71009	H71028
cor A2	H71211	H71010	H71029
cor A3	H71212	H71011	H71030
cor A3,5	H71213	H71012	H71031
cor A4	H71214	H71013	H71032
cor B1	H71215	H71014	H71033
cor B2	H71216	H71015	H71034
cor B3	H71217	H71016	H71035
cor B4	H71218	H71017	H71036
cor C1	H71219	H71018	H71037
cor C2	H71220	H71019	H71038
cor C3	H71221	H71020	H71039
cor C4	H71222	H71021	H71040
cor D2	H71223	H71022	H71041
cor D3	H71224	H71023	H71042
cor D4	H71225	H71024	H71043
cor Pink	H71226	H71025	-
	62,45€	48,00€	157,50€

Técnica metal cerâmica



IPS STYLE CERAM DENTINA

Marca: Ivoclar
 Características: El cor y la translucidez de los materiales IPS System Ceram Dentin se han ajustado para simular la dentina natural. Permite una correcta reproducción del cor de la dentina.

Contenido	20 gr.	100 gr.
cor A1	H71076	H71092
cor A2	H71077	H71093
cor A3	H71078	H71094
cor A3,5	H71079	H71095
cor A4	H71080	H71096
cor B1	H71081	H71097
cor B2	H71082	H71098
cor B3	H71083	H71099
cor B4	H71084	H71100
cor C1	H71085	H71101
cor C2	H71086	H71102
cor C3	H71087	H71103
cor C4	H71088	H71104
cor D2	H71089	H71105
cor D3	H71090	H71106
cor D4	H71091	H71107

42,00€ 182,50€



Contenido	20g
cor A1	H71060
cor A2	H71061
cor A3	H71062
cor A3,5	H71063
cor A4	H71064
cor B1	H71065
cor B2	H71066
cor B3	H71067
cor B4	H71068
cor C1	H71069
cor C2	H71070
cor C3	H71071
cor C4	H71072
cor D2	H71073
cor D3	H71074
cor D4	H71075

48,30€

IPS STYLE CERAM DEEP DENTINA

Marca: Ivoclar

Características: Materiales opacos con el cor de la dentina que se utilizan en áreas limitadas en el grosor de capa y en los bordes incisales para enmascarar los "límites de la estructura" foto ópticos y para conseguir resultados fieles a la naturaleza.



IPS STYLE CERAM INCISAL

Marca: Ivoclar

Características: Se modelan de acuerdo con los materiales incisales naturales. En combinación con materiales Dentin, ayudan a conseguir el correcto cor A-D.

Contenido	20 gr.	100 gr.
I1	H71108	H71113
I2	H71109	H71114
I3	H71110	H71115
I4	H71111	H71116
I5	H71112	H71117

42,00€ 182,50€

IPS STYLE CERAM SPECIAL INCISAL

Marca: Ivoclar

Características: Modifican e intensifican el cor de incisales o pueden aplicarse directamente. Son adecuados especialmente para restauraciones en pacientes jóvenes con dientes ligeramente descoloridos.

Ref. H71135 Yellow

Ref. H71136 Grey

46,25€

IPS STYLE CERAM INTER INCISAL

Marca: Ivoclar

Características: Se utilizan para incrementar los valores de brillo del tercio incisal. Se aplica directamente sobre la dentina en forma de mariposa.

Ref. H71137 White blue

46,25€

IPS STYLE CERAM INCISAL EDGE

Marca: Ivoclar

Características: Se utilizar para conseguir lo que se conoce como efecto halo, lo que sucede en los dientes naturales por la refracción de la luz en los bordes incisales.

Ref. H71128

46,25€

Técnica metal cerâmica



IPS STYLE CERAM TRANSPA NEUTRAL

Marca: Ivoclar
 Características: Son adecuados para la reproducción del cor y para las áreas transparentes, especialmente en el tercio incisal.

Ref. H71118	20 gr.	46,25€
Ref. H71122	100 gr.	182,50€

Técnica metal cerâmica



IPS STYLE CERAM TRANSPA

Marca: Ivoclar
 Características: Son adecuados para la reproducción del cor y para las áreas transparentes, especialmente en el tercio incisal. Envase 20 gr.

Ref. H71119	Blue	46,25€
Ref. H71120	Brown grey	46,25€
Ref. H71121	Orange grey	46,25€

Técnica metal cerâmica



IPS STYLE CERAM CERVICAL TRANSPA

Marca: Ivoclar
 Características: Reproducen el cor con una mayor translucidez y ayudan a la transición natural desde la encía hasta la carilla. Envase 20 gr.

Ref. H71138	Yellow	46,25€
Ref. H71139	Orange pink	46,25€
Ref. H71140	Khaki	46,25€
Ref. H71141	Orange	46,25€

Técnica metal cerâmica



IPS STYLE CERAM OPAL EFFECT

Marca: Ivoclar
 Características: Son materiales de cor incisal que permiten la simulación de las capacidades dinámicas foto-ópticas de los dientes naturales. Envase 20 gr.

Ref. H71129	1	46,25€
Ref. H71130	2	46,25€
Ref. H71131	3	46,25€
Ref. H71132	4	46,25€
Ref. H71133	5	46,25€
Ref. H71134	Violet	46,25€



IPS STYLE CERAM MARGIN

Marca: Ivoclar
 Características: Demuestran una mayor opacidad y fluorescencia que los materiales IPS Style Ceram Dentin y por tanto permiten el diseño de los hombros de la cerâmica. Envase 20 gr.

Ref. H71049	1	48,30€
Ref. H71050	2	48,30€
Ref. H71051	3	48,30€
Ref. H71052	4	48,30€
Ref. H71053	5	48,30€
Ref. H71054	6	48,30€
Ref. H71055	7	48,30€

Técnica metal cerâmica

IPS STYLE CERAM MAMELON

Marca: Ivoclar
 Características: Son intensos y con efecto opaco para acentuar el tercio incisal. Dependiendo de la habilidad del usuario, el material se aplica en líneas finas bajo la dentina. Envase 20 gr.

Ref. H71123	Light	46,25€
Ref. H71124	Yellow orange	46,25€
Ref. H71125	Salmon	46,25€



IPS STYLE CERAM OCCLUSAL DENTIN

Marca: Ivoclar
 Características: Se utilizan para realizar caracterizaciones personalizadas del área oclusal. También pueden utilizarse en las áreas cervical, palatal y lingual. Envase 20 gr.

Ref. H71126	Orange	46,25€
Ref. H71127	Brown	46,25€



IPS STYLE CERAM GINGIVA

Marca: Ivoclar
 Características: Materiales cerámicos de cor para la reconstrucción natural de los componentes que forman las encías. Permiten resulta dos estéticos fieles a la naturaleza. Envase 20 gr.

Ref. H71160	1	46,25€
Ref. H71161	2	46,25€
Ref. H71162	3	46,25€
Ref. H71163	4	46,25€
Ref. H71164	5	46,25€
Ref. H71165	Intensive 1	46,25€
Ref. H71166	Intensive 2	46,25€
Ref. H71167	Intensive 3	46,25€
Ref. H71168	Intensive 4	46,25€
Ref. H71170	Basic BG34	46,25€

Técnica metal cerâmica



IPS STYLE CERAM ADD ON

Marca: Ivoclar
 Características: Se utilizan para los ajustes de puntos de contacto, restos pónicos u hombros de la cerâmica. Envase 20 gr.

Ref. H71142	Margin	
Ref. H71143	Dentin	48,30€
Ref. H71144	690C	48,30€
Ref. H71145	Incisal	48,30€

IPS Style Ceram Add-on Margin, Dentin, Incisal, Bleach se utilizan en combinación con Glaze en una cocción, Add-on a 690°C después de la cocción de glaseado.

Técnica metal cerâmica



IPS STYLE CERAM DENTIN BLEACH

Marca: Ivoclar

Contenido	20 gr.	100 gr.
BL1	H71147	H71155
BL2	H71148	H71156
BL3	H71149	H71157
BL4	H71150	H71158

43,60€ 189,00€

IPS STYLE CERAM DEEP DENTIN BLEACH

Marca: Ivoclar
 Características: Envase 20 gr.

Ref. H71151	BL1/BL2	50,20€
Ref. H71152	BL3/BL4	50,20€

IPS STYLE CERAM INCISAL BLEACH

Ref. H71153	20 gr.	42,00€
Ref. H71159	100 gr.	182,50€

IPS STYLE CERAM MARGIN BLEACH

Ref. H71146	20 gr.	48,30€
--------------------	--------	---------------

IPS STYLE CERAM ADD ON BLEACH

Ref. H71154	20 gr.	48,30€
--------------------	--------	---------------

Técnica metal cerâmica



IPS STYLE CERAM ONE

Marca: Ivoclar
 Características: El cor y la translucidez de los materiales cerámicos mono-capa están especialmente coordinados para adaptarse al diseño a volumen total en la técnica mono-capa. Permiten una estratificación rápida y sencilla.

Contenido	20 gr.	100 gr.
IBL	H71171	-
1	H71172	H71180
2	H71173	H71181
3	H71174	H71182
4	H71175	H71183
5	H71176	H71184
6	H71177	H71185
7	H71178	-

42,00€ 182,50€

Descontos por
ESCALÃO

Quanto mais
comprar,
mais pode
poupar!

EXCLUSIVO LOJA ONLINE

Todos os nossos descontos são acumuláveis

Técnica metal cerâmica



IPS POWDER OPAQUER LIQUID

Marca:	Ivoclar	
Características:	Líquido de mezcla para IPS style opaquer.	
Ref. H71187	Powder opaquer. 60 ml.	32,25€
Ref. H71206	Pasta opaquer. 15 ml.	23,95€
Ref. H71207	Powder opaquer 250 ml.	65,65€

Técnica metal cerâmica



IPS MARGIN BUILD UP LIQUID

Marca:	Ivoclar	
Características:	Se utiliza para mezclar con el material IPS Style Ceram Margin. Envase 60 ml.	
Ref. H71190	Allround	26,40€

Técnica metal cerâmica



IPS BUILD UP LIQUID

Marca:	Ivoclar	
Características:	Adecuado para los técnicos que prefieren tiempos de trabajo largos, ya que es un material húmedo y con una gran estabilidad. Puede utilizar rebajado con agua destilada para ajustar a la estabilidad de los materiales cerámicos para que se adapten a sus hábitos de trabajo.	
Ref. H71194	Allround. 60 ml.	26,40€
Ref. H71196	Soft. 60 ml.	26,40€
Ref. H71197	Allround. 250 ml.	85,40€
Ref. H71198	Soft. 250 ml.	85,40€

Técnica metal cerâmica



IPS MODEL SELLADOR

Marca:	Ivoclar	
Características:	Frasco x 50 ml. El separador de modelo cierra los poros del yeso y evita que el yeso absorba la humedad de la masa cerámica.	
Ref. H61551		34,75€

Técnica metal cerâmica



IPS MODEL SELLADOR MARGIN

Marca:	Ivoclar	
Características:	Frasco x 20 ml. Este líquido sirve exclusivamente para separar los muñones de yeso durante la elaboración de un hombro de cerámica Margin.	
Ref. H61555		24,35€

Técnica metal cerâmica



IPS-D.SIGN LÍQUIDO SEPARADOR DE CERÂMICA CON PINCEL

Marca:	Ivoclar	
Características:	Frasco x 15 ml. El líquido de separación se pincela sobre aquellos puntos impregnados con Margin líquido de separación o separador de modelo. De esta forma se garantiza la separación de la masa de cerámica del modelo de yeso o del muñón de yeso.	
Ref. H60817		30,85€



IPS-INLINE/INLINE POM OPAQUER A-D REPOSICIÓN

Marca: Ivoclar

Contenido	3 gr.	9 gr.	20 gr.	100 gr.
	OPAQUER PASTA	OPAQUER PASTA	DENTINA	DENTINA
cor A1	H61151	H61185	H61219	H61255
cor A2	H61153	H61187	H61221	H61257
cor A3	H61155	H61189	H61223	H61259
cor A3,5	H61157	H61191	H61225	H61261
cor A4	H61159	H61193	H61227	H61263
cor B1	H61161	H61195	H61229	H61265
cor B2	H61163	H61197	H61231	H61267
cor B3	H61165	H61199	H61233	H61269
cor B4	H61167	H61201	H61235	H61271
cor C1	H61169	H61203	H61237	H61273
cor C2	H61171	H61205	H61239	H61275
cor C3	H61173	H61207	H61241	H61277
cor C4	H61175	H61209	H61243	H61279
cor D2	H61177	H61211	H61245	H61281
cor D3	H61179	H61213	H61247	H61283
cor D4	H61181	H61215	H61249	H61285
cor D2/D3	-	-	H61251	-

31,60€

82,95€

27,80€

118,50€

IPS-INLINE DEEP DENTIN A-D REPOSICION

Contenido	20 gr. DEEP DENTIN
cor A1	H61311
cor A2	H61313
cor A3	H61315
cor A3,5	H61317
cor A4	H61319
cor B1	H61321
cor B2	H61323
cor B3	H61325
cor B4	H61327
cor C1	H61329
cor C2	H61331
cor C3	H61333
cor C4	H61335
cor D2/D3	H61337
cor D4	H61339



32,85€

Con los materiales de Deep Dentin pueden conseguirse restauraciones que muestran un cor natural incluso con espesores de capa limitados. Especialmente si se tiene poco espacio, los materiales de Deep Dentin pueden utilizarse para intensificar el chroma de las restauraciones.

Técnica metal cerâmica



Técnica metal cerâmica



Técnica metal cerâmica

IPS-INLINE INCISAL REPOSICIÓN

Marca: Ivoclar

Contenido	20 gr. INCISAL	100 gr. INCISAL
cor 1	H61025	H61033
cor 2	H61027	H61035
cor 3	H61029	H61037

30,55€ 134,50€

IPS-INLINE TRANSPARENTE INCISAL A-D REPOSICIÓN

Marca: Ivoclar

Contenido	20 gr. INCISAL	100 gr. INCISAL
cor T11	H61291	H61299
cor T12	H61293	H61301
cor T13	H61295	H61303

27,80€ 118,50€

Técnica metal cerâmica

Técnica metal cerâmica



Contenido	20 gr. MARGIN
Cor A1	H61347
Cor A2	H61349
Cor A3	H61351
Cor A3,5	H61353
Cor A4	H61355
Cor B1	H61357
Cor B2	H61359
Cor B3	H61361
Cor C1	H61365
Cor C2	H61367
Cor C3	H61369
Cor D2/D3	H61373
Cor D4	H61375

39,70€

IPS-INLINE MARGIN A-D REPOSICIÓN

Marca: Ivoclar
Características: 20 gr.

Técnica metal cerâmica



IPS-INLINE OPAQUER F

Marca: Ivoclar
Ref. H61489 Jeringa x 1 gr.

43,00€

Técnica metal cerâmica



IPS-INLINE/INLINE POM OPAQUER INTENSIVO REPOSICIÓN

Marca: Ivoclar
Características: 3 gr.

Ref. H61493 White (blanco) **31,60€**
Ref. H61495 Cor violeta **31,60€**
Ref. H61497 Cor brown (marrón) **31,60€**
Ref. H61499 Cor incisal **31,60€**

Características: 9 gr.

Ref. H61503 White (blanco) **82,95€**

Até
-5%
pedidos superiores
a 1.000€*

EXCLUSIVO LOJA ONLINE

*Descontos acumuláveis às ofertas mensais sobre o PVP.

Técnica metal cerâmica



IPS-INLINE IMPULSE A-D DENTINA OCLUSAL REPOSICIÓN

Marca: Ivoclar
Características: 20 gr. Material disponible en dos tonalidades diferentes. Proporcionan el cor básico de las superficies en intensifican el chroma.

Ref. H61383 Cor orange (naranja) **39,40€**
Ref. H61385 Cor brown (marrón) **39,40€**

Técnica metal cerâmica



IPS-INLINE IMPULSE A-D MAMELON REPOSICIÓN

Marca: Ivoclar
Características: 20 gr.

Ref. H61387 Cor Light **38,70€**
Ref. H99587 Amarillo-naranja **38,70€**
Ref. H99586 Salmón **38,70€**

3 gradaciones diferentes. Muestran una alta opacidad y una buena capacidad de enmascaramiento incluso si se aplica en capas finas. Dependiendo de los hábitos de trabajo del protésico, el material se puede aplicar en capas finas sobre una dentina reducida. De esta manera se puede alcanzar una apariencia individualizada en el tercio incisal.

Técnica metal cerâmica



IPS-INLINE IMPULSE A-D OPAL EFFECT REPOSICIÓN

Marca: Ivoclar
Características: 20 gr.

Ref. H61389 Cor 1 **39,40€**
Ref. H61391 Cor 2 **39,40€**
Ref. H61393 Cor 3 **39,40€**
Ref. H61395 Cor 4 **39,40€**
Ref. H61397 Cor 5 **39,40€**
Ref. H61399 Cor violeta **39,40€**

IPS-INLINE IMPULSE A-D CERVICAL INCISAL REPOSICIÓN

Ref. H61401 Incisal **39,40€**
Ref. H99571 Cor amarillo **39,40€**

Se puede elegir entre cinco diferentes gradaciones de cor. El Effect 1 permite aportar una opalescencia natural a la restauración junto con una elevada translucidez. El "value" del material se va incrementando gradualmente desde el Effect 2 al 5. En contraste, el material violeta reduce el "value" del área incisal.

Técnica metal cerâmica



IPS-INLINE IMPULSE A-D TRANSPARENTE REPOSICIÓN

Marca: Ivoclar
Características: 20 gr.
Ref. H61403 Cor azul **34,75€**
Ref. H99592 Cor marrón-gris **34,75€**
Ref. H99593 Neutral **34,75€**

Características: 100 gr.
Ref. H99537 Neutral **157,50€**

Características: 20 gr.
Ref. H61405 Cor Clear **34,75€**

Características: 100 gr.
Ref. H61409 Cor Clear **157,50€**

Materiales indicados para reproducir áreas transparentes coloreadas, especialmente en el tercio incisal.

Técnica metal cerâmica



IPS-INLINE GINGIVA REPOSICIÓN

Marca: Ivoclar

Contenido	20 gr.	20 gr.
	GINGIVA	Intensiva GINGIVA
cor 1	H61417	H61427
cor 2	H61419	H61429
cor 3	H61421	H61431
cor 4	H61423	H61433
cor 5	H61425	

39,40€ **39,40€**

IPS-INLINE OPAQUER

Marca: Ivoclar
Características: Opaquer pink (rosa). Jeringa x 3 gr.

Ref. H61437 **35,70€**

Las masas para encía de cor natural se pueden aplicar individualmente o mezcladas con el gingiva intensivo.

Técnica metal cerâmica



IPS-INLINE MASA DE CORRECCIÓN ADD-ON

Marca: Ivoclar
Características: 20 gr.

Ref. H61529	Add-on	35,40€
Ref. H61531	Add-on margin	35,40€
Ref. H99612	Add-on 690°C	35,40€

IPS-Inline. La cerámica sobre metal en base a cristales de leucita segura, rápida y natural. En el desarrollo de IPS InLine se han ajustado los procedimientos de fabricación y la distribución del tamaño del grano. Adecuada para aleaciones cerámicas convencionales en el rango de CTE 13,8 - 15,0 x 10⁻⁶ (25-500 °C). En colorido A-D, Chromascop y Bleach.

Técnica metal cerâmica



IPS-INLINE LÍQUIDO DE MODELAR BUILD-UP

Marca: Ivoclar

Ref. H61535	L build-up 60 ml.	23,50€
Ref. H61537	P build-up 60 ml.	23,50€
Ref. H61539	L build-up 250 ml.	82,10€
Ref. H61541	P build-up 250 ml.	82,10€

Técnica metal cerâmica



IPS INLINE LÍQUIDO OPAQUER

Marca: Ivoclar

Ref. H61543	Opaquer pasta 15 ml.	23,50€
Ref. H61542	Opaquer polvo 60 ml.	31,70€
Ref. H61544	Opaquer polvo 250 ml.	77,10€

Técnica metal cerâmica

IPS INLINE/POM OPAQUER REPOSICIÓN

Características: 3 gr.

Ref. H99590	BL1/BL2	35,00€
Ref. H99591	BL3/BL4	35,00€

Características: 18 gr.

Ref. H60828	BL1/BL2	39,25€
Ref. H60830	BL3/BL4	39,25€

IPS INLINE DENTIN REPOSICIÓN

Características: 20 gr.

Ref. H99576	BL1	36,15€
Ref. H99577	BL2	36,15€
Ref. H99578	BL3	36,15€
Ref. H99579	BL4	36,15€

IPS INLINE INCISAL REPOSICIÓN

Características: 20 gr.

Ref. H99583		38,30€
--------------------	--	---------------



Descontos por ESCALÃO

Quanto mais comprar, mais pode poupar!

EXCLUSIVO LOJA ONLINE

Todos os nossos descontos são acumuláveis



Técnica metal cerâmica

IPS MODEL SELLADOR

Marca: Ivoclar
 Características: Frasco x 50 ml. El separador de modelo cierra los poros del yeso y evita que el yeso absorba la humedad de la masa cerámica.

Ref. H61551

34,75€



Técnica metal cerâmica

IPS MODELO SELLADOR MARGIN

Marca: Ivoclar
 Características: Frasco x 20 ml. Este líquido sirve exclusivamente para separar los muñones de yeso durante la elaboración de un hombro de cerámica Margin.

Ref. H61555

24,35€



Técnica metal cerâmica

IPS-D.SIGN LÍQUIDO SEPARADOR DE CERÁMICA CON PINCEL

Marca: Ivoclar
 Características: Frasco x 15 ml. El líquido de separación se pincela sobre aquellos puntos impregnados con Margin líquido de separación o separador de modelo. De esta forma se garantiza la separación de la masa de cerámica del modelo de yeso o del muñón de yeso.

Ref. H60817

30,85€



Técnica metal cerâmica

HC- SAPHIR FIRST TOUCH SET

Marca: Kulzer
 Contenido: - HeraCeram NP-Primer 2ml
 - HC-Saphir Pasteopaque A2, A3 y A3,5 2ml
 - HC-Saphir Dentina A2, A3 y A3,5 20g
 - HC-Saphir Chroma Dentina A2, A3 y A3,5 20g
 - HC-Saphir Incisal S1 y S2 20g
 - HC-Saphir Enhancer 20g
 - HC-Saphir Enhancer Neutral 20g
 - HC-Saphir Mask Bright 20g
 - HC-Saphir Opal Incisal 20g
 - HC-Saphir Opal Transpa 20g
 - HC-Saphir Margin LM2 20g
 - HC-Saphir Pasteopaque Liquid POL 1ml
 - HeraCeram Modelling Liquid ML 25ml
 - HeraCeram Modelling brush Toray
 - HC-Saphir Shade Guide First-Touch
 - PB HeraCeram Saphir
 - Box HC Saphir

Ref. H6000

884,80€



Técnica metal cerâmica

HC- SAPHIR DENTINE INCISAL SET

Marca: Kulzer
 Contenido: - HC-Saphir Dentine: A1, A2, A3, A3'5, A4, B1, B2, B3, B4, C1, C2, C3, C4, D2, D3, D4 20g.
 - HC-Saphir Incisal: S1, S2, S3 y S4 20g
 - HC-Saphir Transpa TC 20g
 - HeraCeram Modelling liquid ML 25ml
 - HC-Saphir Shade Guide Dentine-Incisal
 - PB HeraCeram Saphir
 - Box HC Saphir

Ref. H6002

986,80€



Técnica metal cerâmica

HC- SAPHIR OPAQUE SET

Marca: Kulzer
 Contenido: - HeraCeram NP-Primer 2ml
 - HC-Saphir Pasteopaque: A1, A2, A3, A3'5, A4, B1, B2, B3, B4, C1, C2, C3, C4, D2, D3, D4 2ml
 - HeraCeram Pasteopaque Brush 2u.
 - PB HeraCeram Saphir
 - Box HC Saphir

Ref. H6001

943,00€

Opaquer	
Cor	Pasta 2 ml
A1	H6009
A2	H6010
A3	H6011
A3,5	H6012
A4	H6013
B1	H6014
B2	H6015
B3	H6016
B4	H6017
C1	H6018
C2	H6019
C3	H6020
C4	H6021
D2	H6022
D3	H6023
D4	H6024
Bleach	H6025
Gingiva	H6027
BL1	H6028

50,80€

DENTINA		
Cor	20g	100g
A1	H6030	H6048
A2	H6031	H6049
A3	H6032	H6050
A3,5	H6033	H6051
A4	H6034	H6052
B1	H6035	-
B2	H6036	H6053
B3	H6037	H6054
B4	H6038	-
C1	H6039	H6055
C2	H6040	H6056
C3	H6041	H6057
C4	H6042	-
D2	H6043	H6058
D3	H6023	H6059
D4	H6045	-
BL1	H6046	-
BL3	H6047	-

50,80€

191,30€

CHROMA DENTINA	
Cor	20g
A1	H6062
A2	H6063
A3	H6064
A3,5	H6065
A4	H6066
B1	H6067
B3	H6069
B4	H6070
C2	H6072
C3	H6073
C4	H6074
D3	H6076

50,80€



INCISAL		
Cor	20g	100g
S1	H6082	H6087
S2	H6083	H6088
S3	H6084	H6089
S4	H6085	H6090
Bleach	H6086	-

50,80€

191,30€

TRANSPA		
Cor	20g	100g
TC	H6092	H6095
T	H6093	H6096
White	H6094	-

50,80€

191,30€

SECONDARY DENTINE	
Cor	20g
SD2	H6129

67,70€



OPAL INCISAL		
Cor	20g	100g
OS1	H6137	-
OS2	H6138	H6142
OS4	H6140	-
67,70€		298,00€



OPAL TRANSPA		
Cor	20g	100g
OT1	H6143	H6152
OT2	H6144	-
OT5	H6145	-
OT10	H6146	-
OTB	H6149	-
OTG	H6150	-
67,70€		298,00€



MARGIN	
Cor	20g
HMI	H6111
HM2	H6112
LM2	H6117
67,70€	



ENHANCER	
Cor	20g
EHA	H6103
EHC	H6105
Bright	H6106
Neutral	H6107
67,70€	



INCREASER	
Cor	20g
Peach	H6099
Orange	H6100
Caramel	H6102
67,70€	



VALUE	
Cor	20g
VL1	-
VL2	H6134
VL3	H6135
VL4	H6136

67,70€



GINGIVA	
Cor	20g
G2	H6121
G4	H6122
G5	H6123
G6	H6124
G7	H6125
G8	H6126

50,80€



Técnica metal cerâmica

Técnica metal cerâmica



HC- SAPHIR CORRECTOR

Marca: Kulzer
Contenido: 20g. Masa para correcciones.

Ref. H6127

50,80€

Técnica metal cerâmica



HC- SAPHIR PASTE OPAQUE LIQUID POL

Marca: Kulzer
Contenido: 1 ml. Líquido para mezcla con opaquer en pasta de cerâmicas HC-Saphir.

Ref. H6008

10,90€

Técnica metal cerâmica



HERACERAM PRE-OPAQUE REPOSICIÓN

Marca: Kulzer
Características: 2 ml.

Ref. H62499

69,00€

Técnica metal cerâmica



HERACERAM GLAZE GL

Marca: Kulzer
Características: Se puede utilizar con la cerâmica Heraceram y Heraceram Zirkonia.

Ref. H62917

20 gr.

50,60€

Técnica metal cerâmica



HERACERAM LÍQUIDO MODELAR ML

Marca: Kulzer
 Características: Se puede utilizar con la cerâmica HeraCeram y HeraCeram Zirkonia.

Ref. H62923	25 ml.	11,00€
Ref. H62925	250 ml.	58,70€

Técnica metal cerâmica



HERACERAM INSOLATION

Marca: Kulzer
 Características: Se puede utilizar con la cerâmica HeraCeram y HeraCeram Zirkonia.

Ref. H62941	10 ml.	46,20€
--------------------	--------	---------------

Técnica metal cerâmica



HERACERAM MARGIN LÍQUIDO SM

Marca: Kulzer
 Características: 25 ml.

Ref. H62929		18,68€
--------------------	--	---------------

Técnica metal cerâmica



HERACERAM STAINS UNIVERSAL

Marca: Kulzer
 Características: Polvo 3 gr. Maquillaje en polvo para uso con cualquier cerâmica de línea Kulzer. Su uso incluye desde individualización clásica a el maquillaje de sistemas monocromáticos. Su horneado puede adaptarse tanto a sinterizados como a cocción clásica, ya sea también en sistemas de cerâmica inyectada.

Ref. H63262	BS-A	22,20€	Ref. H62616	Ocean	22,20€
Ref. H62572	BS-B	22,20€	Ref. H62568	Pearl	22,20€
Ref. H62570	BS-C	22,20€	Ref. H62584	Pink	22,20€
Ref. H62478	Caramel	22,20€	Ref. H62618	Polar	22,20€
Ref. H62467	En-Opal	22,20€	Ref. H62903	Smoke	22,20€
Ref. H62480	Gingiva 8	22,20€	Ref. H62624	Sienna	22,20€
Ref. H62589	Grey	22,20€	Ref. H62466	Sunset	22,20€
Ref. H62476	Ivory	22,20€	Ref. H62904	Terra	22,20€
Ref. H62479	Mango	22,20€	Ref. H62574	Umbra	22,20€
Ref. H62626	Maroon	22,20€	Ref. H62576	White	22,20€

Técnica metal cerâmica



HERACERAM STAINS UNIVERSAL

Marca: Kulzer
 Características: Pasta 2ml. El maquillaje universal HeraCeram Stain es compatible con todas las líneas de cerâmica de Kulzer. La gama de indicaciones abarca todas las aplicaciones, desde la individualización estándar, hasta el diseño integral de tonos de sistemas monocromáticos (por ejemplo, restauraciones monolíticas de dióxido de circonio).

Ref. H64452	BS-B	50,60€
Ref. H64453	BS-C	50,60€
Ref. H64454	Polar	50,60€
Ref. H64455	Sienna	50,60€
Ref. H64456	Caramel	50,60€
Ref. H64457	Maroon	50,60€
Ref. H64458	Mango	50,60€
Ref. H64459	Grey	50,60€
Ref. H64451	Ocean	50,60€

Técnica metal cerâmica



HERACERAM OPAQUE LIQUID OL 2

Marca: Kulzer
 Características: Se puede utilizar con la cerâmica Heraceram y Heraceram Zirkonia.

Ref. H62933 25 ml. **10,90€**
Ref. H62935 250 ml. **58,40€**

Técnica metal cerâmica



LÍQUIDO STAINFLUID UNIVERSAL SLU

Marca: Kulzer
 Características: Líquido para utilizar con el Glaze GL.

Ref. H62468 Heraceram stainfluid universal SLU 20ml **29,80€**

Técnica metal cerâmica



LÍQUIDO STAINS UNIVERSAL SLU 2ML

Marca: Kulzer
 Características: Líquido para utilizar con Heraceram Glaze universal 2ml y con HC Stains Universal en pasta. También se puede utilizar para mezclar HC Glaze Universal en polvo y HC Stains Universal en polvo.

Ref. H42464 2 ml. **19,29€**

DESCONTOS POR ESCALÃO

-2%
 pedidos superiores a 300€*

-3%
 pedidos superiores a 500€*

-5%
 pedidos superiores a 1.000€*

EXCLUSIVO LOJA ONLINE

*Descontos acumuláveis às ofertas mensais sobre o PVP.

SIGA-NOS

Fique a par das nossas **promoções** e **novidades**



INITIAL MC

Marca: GC

Características: El sistema de cerâmica GC Initial MC ofrece nuevas posibilidades para las indicaciones de metal-cerâmica. La porción de feldspato y las excelentes propiedades ópticas de esta cerâmica suponen un enorme potencial estético, independientemente de si trabaja con técnicas de estratificación estándar por comodidad y rapidez o con técnicas de estratificación natural multicapa para las mayores demandas estéticas. El CET está adaptado a todos los tipos de aleaciones convencionales, independientemente de que contengan plata, tengan un bajo contenido de oro o tengan una base de paladio. Incluso las coronas de galvano y aleaciones no preciosas pueden emplearse fácilmente para recubrir con cerâmica. Gracias a Initial MC, no tiene que preocuparse por la contracción durante el proceso de cocción, incluso con las aleaciones con un elevado contenido en oro.

BASIC SET PASTA OPAQUE

Contenido:

16 x Opaque (3 gr.)
16 x Dentin (20 gr.)
4 x Enamel (20 gr.)
3 x INside (Basic) (20 gr.),
1 x Clear Fluorescence (20 gr.)
2 x Translucent (20 gr.)
1 x MC
LF Invivo/INsitu Glaze (10 gr.)
1 x INCisio(3 gr.),
1 x MC
LF INvivo/INsitu Glaze Liquid (25 ml.)
2 x Modelling Liquid (50 ml.)
2 x Shade Guide

Ref. H43750

1.837,30€

ADVANCED SET

Contenido:

11 x Inside (20 gr.)
5 x Cervical Translucent (20 gr.)
3 x Enamel Occlusal (20 gr.)
4 x Enamel Opal (20 gr.)
3 x Fluo Dentin (20 gr.)
1 x Gingival Universal (20 gr.)
1 x MC, LF Invivo/Insitu Glaze Liquid (25 ml.)
2 x Modelling Liquid (50 ml.)
2 x Shade Guide

Ref. H43748

1.241,65€

BASIC SET POLVO OPAQUE

Contenido:

16 x Opaque (20 gr.)
16 x Dentin (20 gr.)
4 x Enamel (20 gr.)
3 x Inside (Basic) (20 gr.)
1 x Clear Fluorescence (20 gr.)
2 x Translucent (20 gr.)
1 x MC
LF INvivo/INsitu Glaze Powder (10 gr.)
LF INCisio (3 gr.)
LF INvivo/INsitu Glaze Liquid (50 ml.)
1x Modelling Liquid (50 ml.)
1x Opaque Liquid (50 ml.)
2 x Shade Guide

Ref. H43744

2.030,95€

BASIC PLUS SET PASTA OPAQUE

Contenido:

6 x Opaque Modifier (3 gr.)
16 x Opaqus Dentin (20 gr.)
2 x Opaqus Dentin Modifier (20 gr.)
7 x Shoulder Transpa (20 gr.)
3 x Shoulder Opaque (20 gr.)
5 x Translucent Modifier (20 gr.)
4 x Enamel Intensive (20 gr.)
1 x Correction Powder (20 gr.)
1 x MC, LF INvivo/INsitu Glaze Liquid (25 ml.)
1 x Shoulder Liquid (50 ml.)
1 x Modeling Liquid (50 ml.)
3x Shade Guide

Ref. H43749

1.889,85€

ENTRANCE KIT PASTA OPAQUE A3

Contenido:

1 x Paste Opaque OA-3 (3 gr.)
1 x Opaqus Dentin OD-A3 (20 gr.)
1 x INsisiw IN-44 (20 gr.)
1 x Dentin D-A3 (20 gr.)
1 x Clear Fluorescence CL-F (20 gr.),
2 x Enamel E--58/E-59 (20 gr.)
1 x Enamel Opal EOP-2 (20 gr.)
1 x MC, LF INvivo/INsitu Glaze Powder (10 gr.)
1 x Modelling Liquid (25 ml.)
1 x MC, LF INvivo/INsitu Glaze Liquid (25 ml.)

Ref. H43745

191,40€



BLEACH SET

Contenido:

- 1 x Powder Opaque Modifier OM-1 (white) (20 gr.)
- 1 x Bleach Dentin BLD-1 (light)
- 1 x Bleach Dentin BLD-2 (White) (20 gr.)
- 1 x Bleach Dentin BLD-3 (Xwhite) (20 gr.)
- 1 x Bleach Enamel BL-E (20 gr.)
- 1 x Enamel Opal EOP-1 (bleached White) (20 gr.)
- 1 x Fluo Dentin FD-91 (light) (20 gr.)
- 2 x Modelling Liquid (25 ml.)
- 1 x Opaque Liquid (25 ml.)
- 7 x Shade Guide Tab

Ref. H43741

418,10€

GUM SHADE SET PASTE OPAQUE

Contenido:

- 1 x Opaque Modifier GO-U (gum opaque universal) (3 gr.)
- 1 x GM-23 (base light) (20 gr.)
- 1 x GM-24 (base dark) (20 gr.)
- 1 x GM-34 (intensive violet) (20 gr.)
- 1 x GM-35 (intensive cream) (20 gr.)
- 1 x GM-36 (intensive red) (20 gr.)
- 1 x Modelling Liquid (25 ml.)

Ref. H43739

303,50€



Técnica metal cerâmica

INITIAL MC CLASSIC LINE

Marca: GC

Características: La GC Initial MC Classic Line representa un grupo de productos específicamente adaptados a la técnica de reconstrucción de 3 capas. Podrá reproducir a la perfección los conocidísimos colores Vita de forma eficiente y económica. Los nuevos Paste Opaques correspondientes se han optimizado para este sistema. Gracias a su elevada intensidad, ofrecen la base ideal, especialmente en aleaciones no preciosas.

INITIAL MC CLASSIC LINE OPAQUER

Marca: GC

Contenido	4 gr. PO-CL Tarro
A1	H43898
A2	H43897
A3	H43896
A3'5	H43895
A4	H43894
B1	H43893
B2	H43892
B3	H43891
B4	H43890
C1	H43889
C2	H43888
C3	H43887
C4	H43886
D2	H43885
D3	H43884
D4	H43883

41,60€

INITIAL MC OPAQUER

Marca: GC

Contenido	3 gr. Opaquer Jeringa	20 gr. Opaquer	50 gr. Opaquer
A1	H44023	H43925	H43871
A2	H44024	H43924	H43870
A3	H44025	H43923	H43869
A3,5	H44026	H43922	H43868
A4	H44027	H43921	H43867
B1	H44028	H43920	H43866
B2	H44029	H43919	H43865
B3	H44030	H43918	H43864
B4	H44031	H43917	H43863
C1	H44032	H43916	H43862
C2	H44033	H43915	H43861
C3	H44034	H43914	H43860
C4	H44035	H43913	H43859
D2	H44036	H43912	H43858
D3	H44037	H43911	H43857
D4	H44038	H43910	H43856

38,45€

54,40€

111,60€

INITIAL MC OPAQUER MODIFIER

Marca: GC

Contenido	3 gr. Opaquer	20 gr. Opaquer	50 gr. Opaquer
I White	H43999	H43909	H43855
6 Gingival	H43994	H43904	-
U Gum Univ.	H43993	H43903	-

38,45€

54,40€

37,40€

57,10€

111,60€



INITIAL MC DENTINA

Marca: GC

Contenido	20 gr. Dentin	50 gr. Dentin	250 gr. Dentin
A1	H44000	H44042	H43776
A2	H44001	H44043	H43775
A3	H44002	H44044	H43774
A3,5	H44003	H44045	H43773
A4	H44004	H44046	H43772
B1	H44005	H44047	H43771
B2	H44006	H44048	H43770
B3	H44007	H44049	H43769
B4	H44008	H44050	H43768
C1	H44009	H44051	H43767
C2	H44010	H44052	H43766
C3	H44011	H44053	H43765
C4	H44012	H44054	H43764
D2	H44013	H44055	H43763
D3	H44014	H44056	H43762
D4	H44015	H44057	H43761
	44,85€	90,85€	385,60€

INITIAL MC DENTINA OPACA

Marca: GC

Contenido	20 gr. Dentin Opacus	50 gr. Dentin Opacus
A1	H43992	H43849
A2	H43991	H43848
A3	H43990	H99972
A3,5	H43989	H43847
A4	H43988	H43846
B1	H43987	H43845
B2	H43986	H43844
B3	H43985	H43843
B4	H43984	H43842
C1	H99968	H43841
C2	H99969	H43840
C3	H99973	H43839
C4	H43983	H43838
D2	H43982	H43837
D3	H99974	H43836
D4	H43981	H43835
	44,85€	90,85€

INITIAL MC DENTINA BL

Marca: GC

Contenido	20 gr. Dentin BL	50 gr. Dentin BL
BL1 light	H43902	H43875
BL2 white	H43901	H43874
BL3 xwhite	H43900	H43873
BLE enamel	H43899	H43872
	46,70€	92,95€

INITIAL MC DENTINA OPACA

Marca: GC

Características: Modificador de dentina opaca.
Envase de 20 gr. o 50 gr.

Ref. H43980 20 gr. ODM 1

Ref. H43979 20 gr. ODM 2 **44,85€**

Ref. H43833 50 gr. ODM 2 **90,85€**

INITIAL MC ENAMEL OCLUSAL

Marca: GC

Contenido	20 gr. EO	50 gr. EO
EO-15	H43968	H43820
EO-16	H43967	H43819
EO-17	H43966	H43818
	47,90€	97,15€

Contenido	20 gr. EI	50 gr. EI
EI-11	H43972	H43824
EI-12	H43971	H43823
EI-13	H43970	-
EI-14	H43969	-
	47,90€	97,15€

INITIAL MC ENAMEL INTENSIVO

Marca: GC

Contenido	20 gr. FD	50 gr. FD
FD-91	H43965	H43817
FD-92	H43964	H43816
FD-93	H43963	H43815
	47,90€	97,15€

INITIAL MC ENAMEL

Marca: GC

Contenido	20 gr. Enamel	50 gr. Enamel	250 gr. Enamel
E-57	H44016	H44058	H43760
E-58	H44017	H44059	H43759
E-59	H44018	H44060	H43758
E-60	H44019	H44061	H43757
	44,85€	90,85€	385,60€

INITIAL MC ENAMEL OPAL

Marca: GC

Contenido	20 gr. EOP	50 gr. EOP
EOP-1	H43962	H43814
EOP-2	H43961	H43813
EOP-3	H43960	H43812
EOP-4	H43959	H43811
EOP-B	H43043	
	47,90€	97,15€



INITIAL MC CLEAR FLUORESCENCE/WINDOW

Marca: GC
Características: Modificador de dentina opaca.
Envase de 20 gr. o 50 gr.

Ref. H44062	Clear fluorescence 20 gr.	44,85€
Ref. H44063	Clear fluorescence 50 gr.	96,25€
Ref. H43756	Clear fluorescence 250 gr.	385,60€
Ref. H43973	Clear window 20 gr.	44,85€
Ref. H43825	Clear window 50 gr.	93,45€



INITIAL MC TRANSLUCENT

Marca: GC

Ref. H44065	Neutral 20 gr.	47,90€
Ref. H43832	Neutral 50 gr.	97,15€
Ref. H43755	Neutral 250 gr.	390,95€
Ref. H44066	Opal 20 gr.	47,90€
Ref. H43831	Opal 50 gr.	97,15€
Ref. H43754	Opal 250 gr.	390,95€

INITIAL MC TRANSLUCENT MODIFIER

Marca: GC

Contenido	20 gr. TM	50 gr. TM
01	H43978	H43830
02	H43977	H43829
03	H43976	H43828
04	H43975	H43827
05	H43974	H43826
	47,90€	97,15€

INITIAL MC CERVICAL TRANSPARENTE

Marca: GC

Contenido	20 gr. CT	50 gr. CT
21	H43958	H43810
22	H43957	H43809
23	H43956	H43808
24	H43955	H43807
25	H43954	H43806
	47,90€	97,15€

INITIAL MC CHROMA SHADE TRANSLUCENT

Marca: GC
Características: Correcciones sin perda de cor y sin cambios en la translucidez. Resultados de estética perfecta. Envase 20 gr.

Ref. H43882	A	45,10€
Ref. H43881	B	45,10€
Ref. H43880	C	45,10€
Ref. H43879	D	45,10€
Ref. H43878	BL	45,10€
Ref. H43877	L	45,10€
Ref. H43876	M	45,10€



INITIAL MC SHOULDER (HOMBRO)

Marca: GC

INITIAL MC SHOULDER TRANSPARENTE

Marca: GC
Características: Masa cerâmica para ombros.
Envase de 20 gr. o 50 gr.

Contenido	20 gr. ST	50 gr. ST
30	H43953	H43805
31	H43952	H43804
32	H43951	H43803
33	-	H43802
34	H43949	H43801
35	H43948	H43800
36	H43947	H43799

49,65€ 98,55€

INITIAL MC GUM

Marca: GC
Características: Envase 20 gr.

- Ref. H43932** GM 23 base light **46,35€**
- Ref. H43931** GM 24 base dark **46,35€**
- Ref. H43930** GM 34 inten. violet **46,35€**
- Ref. H43929** GM 35 inten. cream **46,35€**
- Ref. H43928** GM 36 inten. red **46,35€**
- Ref. H99975** Guía shade gum **43,35€**



INITIAL MC GINGIVAL UNIVERSAL

- Ref. H43927** 20 gr. **47,90€**
- Ref. H43784** 50 gr. **96,25€**

INITIAL MC LÍQUIDO OPAQUER

- Marca: GC
- Ref. H43783** 25 ml. **15,15€**
 - Ref. H43780** 50 ml. **21,80€**

INITIAL MC SHOULDER OPAQUER

Marca: GC

Contenido	20 gr. SO	50 gr. SO
37	H43946	H43798
38	H43945	H43797
39	H43944	H43796

49,65€ 98,55€

INITIAL MC OPAQUER THINNER

Marca: GC
Características: Envase 8 ml.

- Ref. H44022** Polvo 8 ml **25,75€**



INITIAL MC INSIDE (INTERIOR)

Marca: GC

Características:

Contenido	20 gr. IN	50 gr. IN
41 Flamingo	H43943	H43795
42 Terracota	H43942	H43794
43 Sun	H43941	H43793
44 Sand	H43940	H43792
45 Havanna	H43939	H43791
46 Brasil	H43938	H43790
47 Sienna	H43937	H43789
48 Kurkuma	H43936	H43788
49 Maracuja	H43935	H43787
50 Curry	H43934	H43786
51 Olive	H43933	H43785

- Ref. H43926** Polvo **47,90€ 96,25€**

INITIAL MC CORRECTION

Marca: GC
Características: Envase 20 gr.

- Ref. H43926** Polvo **56,60€**



INITIAL MC LÍQUIDO SHOULDER (HOMBRO)

Marca: GC
Características: Envase 8 ml.

- Ref. H43781** 25 ml. **16,45€**
- Ref. H43778** 50 ml. **24,45€**

INITIAL MC LÍQUIDO MODELAR PLUS

- Características: Compatible Initial MC/ZR-FS
- Ref. H43752** 50 ml. **27,40€**

INITIAL MC LÍQUIDO MODELAR

- Marca: GC
- Ref. H43782** 25 ml. **15,15€**
 - Ref. H43779** 50 ml. **21,80€**
 - Ref. H44041** 250 ml. **79,80€**
 - Ref. H43777** 1000 ml. **256,40€**

EX3

Marca: Noritake

Características: Debido al finísimo tamaño de su partícula, EX-3 adquiere características que destacan respecto de otras cerámicas dentales y su coeficiente de expansión térmica (CTE) se mantiene estable durante repetidas cocciones. Por tanto, cada pieza de un puente puede ser ajustada exactamente con reiteradas cocciones de todo el arco con un riesgo mínimo de agrietamiento. De fluorescencia excelente y altamente resistente a la aparición de óxido. Es compatible con aleaciones preciosas, semipreciosas, no preciosas y aleaciones libres de plata.

EX3 FULL NCOLOR PST SET

Características:

: B+O ESTUCHE SET sustituyendo los colores de Dentina y de Opaquer por los del tipo NColor.

Ref. H4002

1.481,24€



EX3 NCOLOR OPAQUER PASTA BASIC SET

Características:

De fácil uso, se pueden obtener capas ultrafinas sin agrietamiento y más espacio para las diversas capas de cerámicas. Cubre totalmente el óxido de las aleaciones. No deja márgenes.

Contenido:

- 16 x Opaquer en pasta 6 gr.: nPOA1, nPOA2, nPOA3, nPOA3.5, nPOA4, nPOB1, nPOB2, nPOB3, nPOB4, nPOC1, nPOC2, nPOC3, nPOC4, nPOD2, nPOD3, nPOD4
- 1 x Pasta Base 6 gr. (OBA)
- 2 x Pinceles para opaquer
- 1 x Guía de cor
- 1 x Instrucciones técnicas

Ref. H4001

630,77€



EX3 DENTINA OPACA SET

Características:

Surtido de masas cerámicas excluyendo las masas de opaquer.

Contenido:

- 17 x Dentina opaca 10 gr.: OBA1, OBA2, OBA3, OBA3.5, OBA4, OBB1, OBB2, OBB3, OBB4, OBC1, OBC2, OBC3, OBC4, OBD2, OBD3, OBD4.
- 1 x Guía de Cor
- 1 x Instrucciones técnicas

Ref. H4005

296,85€



Ref. H4005

EX3 EXTERNAL STAIN SET

Características:

Caracterizador externo. Diseñado para usarlos en combinación con la línea de productos Noritake EX -3. Puede reproducir las complejas tonalidades que se pueden encontrar en los dientes naturales. Tiene propiedades de expansión térmica idénticas a la Porcelana EX-3 de esta manera, cuando se usa en combinación, hay un riesgo mínimo de fractura, incluso después de un uso intraoral de larga duración.

Contenido:

-21 x External Stains 3 gr.: Pure White, Gray, Black, Blue, Yellow, Pink, Red, Green 1 y 2, Orange 1 y 2, cervical, cervical 2 y 3, Coffee Brown, Earth Brown, Salmon pink, A+, B+, C+ y D+.

-1 x External Glaze 10 gr.
-1 x Líquido ES
-1 x Guía de Cor ES
-1 x Instrucciones técnicas

Ref. H4008

621,90€

EX3 INTERNAL LIVE STAIN SET

Características:

Para uso de técnica de caracterización interna. Es el mejor método para replicar muchos de los intrincados patrones de variación de tonalidades encontradas en los dientes naturales. La caracterización interna es particularmente adecuada cuando las variaciones en la tonalidad son profundas en el diente. Está diseñada para ser compatible con la línea de productos de la Súper Porcelana EX -3. Es también muy efectiva disimulando la naturaleza altamente reflectiva de la capa del opaquer cuando la capa de porcelana es muy delgada.

Contenido:

-17 x Internal Stain 3 gr.: Incisal blue 1 y 2, 2 y 3, A+, B+, C+ y D+.
-1 x Bright dilution 3 gr.
-1 x IS liquid 10 ml.
-1 x Guía de cor
-1 x Instrucciones técnicas.

Ref. H4018

515,01€

EX3 LUSTER CCV SET

Características:

Diseñada para duplicar las exactas y sutiles complejidades de tonalidad y textura del esmalte natural. Está diseñada para ser aplicada en combinación con la porcelana EX -3. Al contener partículas extremadamente finas, reproduce exactamente la opalescencia natural del esmalte. La opalescencia elimina la coloración grisácea incisal y/o superficies oclusales que puedan surgir de una translucidez excesiva.

Contenido:

-12 x Lusters 10 gr.: LT0, LT1, T Blue, LT Natural, Creamy Enamel, Sun Bright, Incisal Aureola, Creamy White, Aqua Blue 1 y 2, LT Yellow, LT Super Gray.
-4 x Cervicales 10 gr. CCV1, CCV2, CCV3 y CCV4

Ref. H4004

333,92€

EX3 HOMBROS SET

Características:

Set diseñado para el modelado de márgenes en coronas metal cerámicas. Se pueden usar en combinación con el resto de cerámicas EX3.

Su bajo coeficiente de expansión simplifica el modelado y ajuste del borde marginal. Especialmente formulado con la proporción adecuada entre la translucidez y opacidad para enmascarar el metal, mientras se consigue la suficiente translucidez para un acabado natural. Se recomienda el uso del líquido de modelado Magic Former.

Contenido:

-13 x Colores M 10 gr.: MA1, MA2 MA3, MA3.5, MA4, MB1, MB2, MB3, MB4, MC2, MC4, MD3, MD4.
-1 x Polvo corrector 10 gr.
-1 x Polvo para dilución 10 gr.
-1 x Guía de cor
-1 x Instrucciones técnicas

Ref. H4000

253,80€

EX3 ADDMATE SET

Características:

Esta porcelana está diseñada para lo modificación de restauraciones sobre metal en las fases finales del modelado en cerámica. Es adecuada para pequeñas modificaciones morfológicas y la corrección de pequeños defectos. Requiere una temperatura de cocción de sólo 600-700°C. Además, puede utilizarse para la modificación en estructuras de parciales que han sido soldadas. Esta cerámica no es compatible para su uso en restauraciones en base de titanio. Aunque, está altamente recomendada para cualquier restauración con cerámicas con coeficiente de expansión (CTE) en 12.0 y 13.0 x 10 (-6°C).

Contenido:

-1 x Light opaque 10 gr.
-1 x Dark opaque 10 gr.
-1 x Light Body 10 gr.
-1 x Enamel 10 gr.
-1 x Translucent 10 gr.
-1 x Luster Translucent 10 gr.
-1 x Addmate forming liquid 10 ml.
-1 x Instrucciones técnicas

Ref. H4014

244,91€



EX3 TISSUE SET

Características:

70g. kit completo de 7 colores de Noritake Tissue (tejidos blandos, rosas). Todos los colores son muy útiles para el trabajo de implante o puentes fijos.

Contenido:

-7 x Tissue 10 gr.: 1 al 7
-1 x Instrucciones técnicas

Ref. H4016

103,89€



EX3 OPAQUER PASTA

Características:

6g. Fácil de usar, permite obtener una capa muy fina que proporciona más espacio para aplicar sucesivas capas cerámicas. Cubre totalmente el óxido de los metales. No deja márgenes. Para mejor la recreación de Noritake Shade, el cor n contiene una intensidad del cor del Body y la Pasta Opaca. Con la intensidad del cor, este puede ser usado aún en el caso de espacio insuficiente para la construcción de la porcelana. EX-3 Universal Opaquer puede utilizarse también para EX-3 Press. Se utiliza para una amplia gama de aleaciones como nobles, nobles altas o no preciosas.



Contenido	Ref.	Contenido	Ref.	Universal	Ref.
POA1	H4024	POnA1	H4056	UPnA1	H4110
POA2	H4026	POnA2	H4058	UPnA2	H4112
POA3	H4030	POnA3	H4062	UPnA3	H4114
POA3,5	H4028	POnA3,5	H4060	UPnA3.5	H4116
POA4	H4032	POnA4	H4064	UPnA4	H4118
POB1	H4034	POnB1	H4066	UPnB1	H4120
POB2	H4036	POnB2	H4068	UPnB2	H4122
POB3	H4038	POnB3	H4070	UPnB3	H4124
POB4	H4040	POnB4	H4072	UPnB4	H4126
POC1	H4042	POnC1	H4074	UPnC1	H4128
POC2	H4044	POnC2	H4076	UPnC2	H4130
POC3	H4046	POnC3	H4078	UPnC4	H4134
POC4	H4048	POnC4	H4080	UPnD2	H4136
POD2	H4050	POnD2	H4082	UPnD3	H4138
POD3	H4052	POnD3	H4084	UPNW0	H4148
POD4	H4054	POnD4	H4086		
Pasta Base	H4092	PONPI.5	H4088		
NW0.5	H4053				
NW0	H4051				

40,09€



EX3 OPAQUER MODIFICADOR - OM

Características:

3g. Los modificadores pueden utilizarse mezclados con el opaquer en pasta para potenciar el cor o pueden ser aplicados sin mezclar para conseguir otros efectos especiales.

EX-3 Universal Opaquer puede utilizarse también para EX-3 Press. Se utiliza para una amplia gama de aleaciones como nobles, nobles altas o no preciosas.

Contenido	3 gr.	Universal	3 gr.
White	H4158	White	H4098
Pink	H4168	Pink	H4108
-	-	Yellow	H4094
-	-	Blue	H4096

31,75€

EX3 DENTINA BODY

Contenido	10 gr.	50 gr.	200 gr.
A1B	H4170	H4210	H4278
A12		H4212	H4280
A13		H4214	H4282
A13,5		H4216	H4284
A14		H4218	H4286
B1B		H4220	-
B2B	H4172	H4222	H4290
B3B	H4174	H4224	
B4B	H4176	H4226	
C1B		H4228	H4291
C2B		H4230	
C3B		H4232	
C4B		H4234	
D2B		H4236	H4292
D3B		H4238	H4294
D4B		H4240	
NPI.5B		H4242	
NW0B		H4678	
NW0,5B	H4175	H4676	
EWB	H4672	H4684	
EWYB	H4674		
EW0B		H4680	
EW00B		H4682	

15,61€

62,37€

222,65€

EX3 DENTINA BODY N

Características:

Los colores "n" están diseñados para intensificar el chroma de la dentina especialmente en casos con poco espacio para realizar capas de cerâmica.

Contenido	10 gr.	50 gr.	200 gr.
nA1B	H4178	H4246	H4296
nA2B	H4180	H4248	H4298
nA3B	H4182	H4250	H4300
nA3,5B	H4184	H4252	H4302
nA4B	H4186	H4254	H4304
nB1B	H4188	H4256	H4306
nB2B	H4190	H4258	H4308
nB3B	H4192	H4260	
nB4B	H4194	H4262	
nC1B	H4196	H4264	
nC2B	H4198	H4266	
nC3B	H4200	H4268	
nC4B	H4202	H4270	
nD2B	H4204	H4272	H4310
nD3B	H4206	H4274	H4312
nD4B	H4208	H4276	
	15,61€	62,37€	222,65€

EX3 DENTINA OPACA BODY

Características:

Los colores "n" están diseñados para intensificar el chroma de la dentina especialmente en casos con poco espacio para realizar capas de cerâmica.

Contenido	10 gr.	50 gr.	200 gr.
OBA1	H4314	H4338	H4315
OBA2	H4316	H4340	H4317
OBA3	H4318	H4342	H4319
OBA3,5	H4320	H4344	
OBA4	H4322	H4346	
OBB1	H4324	H4348	
OBB2	H4326	H4350	
OBB3	H4328	H4352	
OBB4		H4354	
OBC1		H4356	
OBC2	H4330	H4358	
OBC3		H4360	
OBC4	H4332	H4362	
OBD2	H4334	H4364	
OBD3	H4336	H4366	
OBD4		H4368	
OBE		H4370	
OBNP1.5		H4374	
OBNP2.5		H4376	
OBWhite	H4337		
	15,61€	62,37€	224,42€



EX3 INTENSIFICADOR DENTINA

Contenido	10 gr.	50 gr.
White	H4692	
Gray	H4694	
Light Orange	H4698	
Orange	H4700	
Brown	H4702	
Pink	H4704	
Dark Pink	H4706	H4710
Coral Pink	H4708	H4712
	15,61€	62,37€

EX3 VALUE SHADE DENTINA

Marca: Noritake

Contenido	50 gr.
3110B	H5404
3215B	H5405
4025B	H5406
4130B	H5407
4120B	H5408
5120B	H5409
4110B	H5411
4215B	H5417
4225B	H5418
1110B	H5424
5130B	H5425
	62,37€

EX3 ESMALTE

Características:

Dentro de la gama esmalte, se encuentra el esmalte speed. Es un producto especialmente desarrollado para la construcción con técnica de doble capa. Ahora puede obtenerse un precioso efecto opalescente y un tono preciso con un método sencillo y fácil. Adecuando tanto para un trabajo estético minucioso como para producción en masa.

Contenido	10 gr.	50 gr.	200 gr.
E1	H4378	H4392	H4406
E2	H4380	H4394	H4408
E3	H4382	H4396	H4410
S1	H4384	H4398	H4412
S2	H4386	H4400	H4414
S3	H4388	H4402	H4416
S4	H4390	H4404	
Silky E1		H4393	
Silky E2	H4379	H4395	
	15,61€	62,37€	222,65€

EX3 TRANSLÚCIDO

Contenido	10 gr.	50 gr.	200 gr.
TX	H4418	H4430	H4424
T0	H4420	H4432	H4426
T1	H4422	H4434	H4428
T2		H4436	
	15,61€	62,37€	222,65€

EX3 TRANSPARENTE

Contenido	10 gr.	50 gr.
ADT	H4438	H4440
ADB	CHI0410	H4442
	15,61€	62,37€

EX3 EXTERNAL STAIN - ES

Características:

3 gr. Maquillaje externo que puede simular las complejas tonalidades de cor que a menudo podemos observar en los dientes naturales. Puesto que el coeficiente de expansión térmica es prácticamente el mismo que el resto de masas cerámicas (Dentina, Esmalte, Translucido) se adapta perfectamente para conseguir los efectos deseados.

Ref. H4444	Blue
Ref. H4452	Earth Brown
Ref. H4448	Gray
Ref. H4468	Green 1
Ref. H4470	Green 2
Ref. H4462	Pink
Ref. H4450	Pure White
Ref. H4454	Orange 1
Ref. H4456	Orange 2
Ref. H4464	Red
Ref. H4460	Reddish Brown
Ref. H4466	Salmon Pink
Ref. H4446	Yellow
Ref. H4496	A+
Ref. H4498	B+
Ref. H4500	C+
Ref. H4502	D+
Ref. H4512	Cervical 1
Ref. H4514	Cervical 2
Ref. H4516	Cervical 3

26,72€



EX3 INTERNAL STAIN - IS

Características:

3gr. Maquillaje interno. La simulación de coloraciones complejas y caracterizaciones personalizadas, tal y como las observamos en los dientes naturales, es ahora extremadamente sencilla. Tan fácil como pintar con una pequeña cantidad de cor sobre el área deseada, estos Maquillagem se emplean sobre las masas ya cocidas. Pueden utilizarse tanto sobre las capas de opaquer para enmascarar o crear mayor sensación de profundidad, como sobre las sucesivas masas de dentina-incisal. Estos Maquillagem exclusivos juegan un importante papel en aquellos casos donde disponemos de poco espacio para la aplicación de masas cerámicas.

Ref. H4474	Blue 1
Ref. H4476	Blue 2
Ref. H4488	Bright
Ref. H4472	Gray
Ref. H4492	Orange 2
Ref. H4478	Red
Ref. H4486	White
Ref. H4504	A+
Ref. H4508	C+
Ref. H4518	Cervical 1
Ref. H4520	Cervical 2
	26,72€

EX3 CERVICAL

Características:

Cervicales (CV) y cervicales transparentes (CCV).

Contenido	10 gr.	50 gr.	200 gr.
CV1	H4524	H4532	H4540
CV2	H4526	H4534	
CV3	H4528	H4536	
CV4	H4530	H4538	
CCV1	H4525	H4533	
CCV2	H4527	H4535	
CCV3	H4529	H4537	
CCV4	H4531	H4539	
	15,61€	62,37€	222,65€

EX3 HOMBROS

Contenido	10 gr.
MA1	H4542
MAA2	H4544
MA3	H4546
MA3,5	H4548
MA4	H4550
MB1	H4552
MC2	H4560
MD3	H4564
MRP	H4572
15,61€	



EX3 TISSUE

Características:
Gama de tons rosados para reproduzir fielmente los tons de la encía en coronas, puentes, implantes y restauraciones.

Contenido	10 gr.	50 gr.
Tissue 1	H4634	H4648
Tissue 2	H4636	H4650
Tissue 3	H4638	H4652
Tissue 4	H4640	
Tissue 5	H4642	H4656
Tissue 6	H4644	H4658
Tissue 7	H4646	H4660
15,61€		62,37€

EX3 LUSTER

Características:
La cerâmica luster (translúcidos opalescentes) está diseñada para recrear las sutiles complejidades del cor y textura del esmalte natural.

Contenido	10 gr.	50 gr.
LT0	H4574	H4578
LT1	H4576	H4580
ELT1	H4582	H4588
ELT2	H4584	H4590
ELT3	H4586	H4592
LT Natural	H4714	H4716
LT Yellow		H4587
Aqua Blue 1	H4594	H4610
Aqua Blue 2	H4596	H4612
Creamy White	H4598	H4614
Creamy Enamel	H4600	H4616
Incisal Aureola	H4602	H4618
LT Super Gray	H4604	H4620
Sun Bright	H4606	H4622
TBlue	H4608	H4624
LTX	-	H4625
22,24€		89,06€



EX3 ADDMATE

Contenido	10 gr.
Clear	H4686
Dark	H4688
Esmalte	H4690
37,13€	

Técnica metal cerâmica



EX3 GLAZE

Marca: Noritake
Características: 10 gr.

Ref. H4668

66,76€

Técnica metal cerâmica



LÍQUIDO IS INTERNAL STAIN

Marca: Noritake
Características: 10 ml.

Ref. H4666

5,95€

Técnica metal cerâmica



EX3 LÍQUIDO DE MODELAR

Marca: Noritake
Características: 100 ml.

Ref. H4664

37,13€

Técnica metal cerâmica



EX3 LÍQUIDO OPAQUER PASTA

Marca: Noritake
Características: 10 ml.

Ref. H4662

11,85€

Técnica metal cerâmica



EX3 LÍQUIDO ADD

Marca: Noritake
Características: 10 ml. Líquido para modelar diseñado para la masa Addmate.

Ref. H4663

5,95€

Técnica metal cerâmica



EX3 LÍQUIDO STAIN-GLAS EX3, CZR, CERAB

Marca: Noritake
Características: 10 ml. Válido para el glaze, maquillaje (stain), external stain (ES) y para cerámicas EX3 y CZR.

Ref. H4670

5,95€

Técnica metal cerâmica



INITIAL TI ENTRANCE KIT

Marca: GC

Características: El sistema de cerâmica Initial ofrece grandes posibilidades para aquellas restauraciones metal cerâmica, en este caso con estructuras de titanio. Initial Ti está indicado para su uso en situaciones con una elevada demanda de biocompatibilidad y en las que se esperen resultados estéticos de máxima calidad.

Gracias al Initial Ti Bonder, se puede garantizar una adhesión perfecta de las estructuras de titanio y la porcelana Initial Ti.

Contenido:

1 x Powder opaque O-A3 20 gr.
1 x Opaqus dentin O-DA3 20 gr.

1 x Inside IN-44 20 gr.
1 x Dentin D-A3 20 gr.
1 x Clear fluorescence CL-F 20 gr.
1 x Enamel E-58 20 gr.
1 x Enamel E-59 20 gr.
1 x Enamel opal EOP-2 20 gr.
1 x AL, Zr, Ti Invivo/Insitu Glaze Powder 10 gr.
1 x AL, Zr, Ti Invivo/Insitu Glaze Liquid 25 ml.
1 x Opaque liquid 25 ml.
1 x Modelling liquid 25 ml.

Ref. H43100

232,20€

Técnica metal cerâmica



INITIAL TI POWDER OPAQUE

Marca: GC

Características: Envase 20 gr.

Ref. H43107	OA3	51,60€
Ref. H43108	OA3,5	51,60€
Ref. H43109	OA4	51,60€
Ref. H43117	OC4	51,60€

Técnica metal cerâmica



INITIAL TI FLUO DENTIN

Marca: GC

Características: Envase 20 gr.

Ref. H43184 FD92 54,65€

Técnica metal cerâmica



INITIAL TI INSIDE

Marca: GC

Características: Envase 20 gr.

Ref. H43157 Terracota 54,65€

Técnica metal cerâmica



INITIAL TI ENAMEL

Marca: GC
Características: Envase 20 gr.

Ref. H43186	E59	51,60€
Ref. H43187	E58	51,60€
Ref. H43188	E59	51,60€
Ref. H43189	E60	51,60€

Técnica metal cerâmica



INITIAL TI ENAMEL OCCLUSAL

Marca: GC
Características: Envase 20 gr.

Ref. H43194	EO15	54,65€
Ref. H43195	EO16	54,65€

Técnica metal cerâmica



INITIAL TI CLEAR

Marca: GC
Características: Envase 20 gr.

Ref. H43202	Fluorescence CLF	51,60€
--------------------	------------------	---------------

Técnica metal cerâmica



INITIAL TI TRANSLUCENT

Marca: GC
Características: Envase 20 gr.

Ref. H43203	Neutral TN	54,65€
--------------------	------------	---------------

Técnica metal cerâmica



INITIAL TI TRANSLUCENT MODIFIER

Marca: GC
Características: Envase 20 gr.

Ref. H43210	TM01	54,65€
--------------------	------	---------------

-2%
pedidos superiores a 300€*

-3%
pedidos superiores a 500€*

-5%
pedidos superiores a 1.000€*

EXCLUSIVO LOJA ONLINE
*Descontos acumuláveis às ofertas mensais sobre o PVP.

Técnica metal cerâmica

Técnica metal cerâmica



INITIAL TI BLEACH DENTIN

Marca: GC
Características: Envase 20 gr.

Ref. H43216 White BLD2 **57,45€**
Ref. H43218 Enamel BLE **57,45€**

Técnica metal cerâmica



INITIAL TI GINGIVAL UNIVERSAL

Marca: GC
Características: Envase 20 gr.

Ref. H43219 GU **54,65€**
Ref. H43220 GM23 **53,10€**

Técnica metal cerâmica



INITIAL TI OPAQUE LIQUID

Marca: GC

Ref. H43223 25 ml. **19,20€**

-2%
pedidos superiores a 300€*

-3%
pedidos superiores a 500€*

-5%
pedidos superiores a 1.000€*

EXCLUSIVO LOJA ONLINE

*Descontos acumuláveis às ofertas mensais sobre o PVP.

Técnica metal cerâmica



INITIAL TI MODELLING LIQUID

Marca: GC

Ref. H43227 25 ml. **19,20€**
Ref. H43228 50 ml. **27,40€**

Técnica metal cerâmica



INITIAL TI BONDER

Marca: GC
Características: Envase 20 gr.

Ref. H43230 Powder 4 gr. **273,30€**

CERAMCO 3 REPOSICIÓN

Marca: Dentsply Sirona
 Características: Los dientes naturales exhiben numerosas zonas de cor. estas zonas tienen diferentes grados de translucidez, chroma y opacidad. los técnicos experimentados suelen usar una variedad de colores y modificadores para copiar efectivamente estas características. frecuentemente la tarea se complica debido a espesores de porcelana insuficientes. las dentinas opacas ceramco3 solucionan el problema de los espacios limitados, simplificando las modificaciones internas de cor, ayudando globalmente en la construcción.



CERAMCO 3 REPOSICIÓN PASTA BASE

Marca: Dentsply Sirona
 Características: Envase 2 ml.

- Ref. HI0566 Base **24,60€**
- Ref. HI0568 Base white **24,60€**

CERAMCO 3 REPOSICIÓN INCISAL NATURAL

Marca: Dentsply Sirona
 Características:

Los incisales naturales pueden ser usados en capas finas o gruesas sobre la dentina para reproducir la vitalidad del diente natural. También pueden ser mezclados con la dentina o los incisales opales para una mayor variedad de efectos.
 Los incisales opales Ceramco3 poseen una intensa opalescencia. Pueden ser mezclados con los incisales naturales o usados como efectos.

Cor	Opaquer		Dentina		Dentina Opaca		
	Pasta	Polvo		Polvo		Polvo	
	2 ml.	28,4 gr.	113,4 gr.	28,4 gr.	113,4 gr.	28,4 gr.	113,4 gr.
A1	HI0546	HI0614	HI0757	HI0651	HI0773	HI0675	HI0789
A2	HI0547	HI0615	HI0758	HI0652	HI0774	HI0676	HI0790
A3	HI0548	HI0616	HI0759	HI0653	HI0775	HI0677	HI0791
A3,5	HI0549	HI0617	HI0760	HI0654	HI0776	HI0678	HI0792
A4	HI0550	HI0618	HI0761	HI0655	HI0777	HI0679	-
B1	HI0551	HI0619	HI0762	HI0656	HI0778	HI0680	HI0794
B2	HI0552	HI0620	HI0763	HI0657	HI0779	HI0681	HI0795
B3	HI0553	HI0621	HI0764	HI0658	HI0780	HI0682	HI0796
B4	HI0554	HI0622	HI0765	HI0659	HI0781	HI0683	HI0797
C1	HI0555	HI0623	HI0766	HI0660	HI0782	HI0684	HI0798
C2	HI0556	HI0624	HI0767	HI0661	HI0783	HI0685	HI0799
C3	HI0557	HI0625	HI0768	HI0662	HI0784	HI0686	HI0800
C4	HI0558	HI0626	HI0769	HI0663	HI0785	HI0687	HI0801
D2	HI0559	HI0627	HI0770	HI0664	HI0786	HI0688	HI0802
D3	HI0560	HI0628	HI0771	HI0665	HI0787	HI0689	HI0803
D4	HI0561	HI0629	HI0772	HI0666	HI0788	HI0690	HI0804
Pasta Base	HI0566	-	-	-	-	-	-
Pasta Base White	HI0568	-	-	-	-	-	-
Precio	24,60€	42,31€	153,82€	42,31€	153,12€	42,31€	153,82€

Cor	Polvo	
	28,4 gr.	113,4 gr.
Natural Blue	HI0726	HI0814
Natural Ivory	HI0723	HI0811
Natural Pink	HI0727	HI0815
Natural Violet	HI0724	HI0812
Natural Yellow	HI0728	HI0816
Natural Orange	HI0725	HI0813
Natural Clear	HI0729	HI0810
Natural Super Clear	HI0730	-
Natural Extra Light	HI0719	HI0806
Natural Light	HI0720	HI0807
Natural Medium	HI0721	HI0808
Natural Dark	HI0722	HI0809
Natural White	HI0718	HI0805
Natural White Transparent	HI0735	-
Opal White	HI0731	-
Opal Clear	HI0734	-
Opal Light	HI0732	-
Opal Medium	HI0733	-

Precio **42,31€** **153,82€**



Técnica metal cerâmica

CERAMCO 3 MODIFICADOR

Marca: Dentsply Sirona

Características:

Los modificadores de dentina Ceramco3 poseen el mismo tono (hue) y opacidad que las dentinas, pero con un chroma (saturación del tono) aproximadamente un 70% mayor. Estos modificadores pueden ser usados solos o mezclados con dentina, dentina opaca, incisales naturales u opales para obtener una gran variedad de efectos.

Para un efecto muy sutil, mezcle una muy pequeña cantidad de modificador de dentina con la dentina correspondiente.

Cor	Opaquer		Dentina
	Pasta	Polvo	Polvo
	3,5 ml.	28,4 gr.	28,4 gr.
HC1	-	-	HI0691
HC2	-	-	HI0692
HC3	-	-	HI0693
HC4	-	-	HI0694
HC5	-	-	HI0695
HC6	-	-	HI0696
Intense Blanco	-	-	HI0697
Intense Azul	-	-	HI0698
Intense Violeta	-	-	HI0700
Intense Orange	-	-	HI0704
Gray	HI0821	HI0634	HI0701
Natural	-	-	HI0705
Yellow	HI0818	HI0631	HI0699
Orange	HI0825	HI0638	HI0703
Pink	HI0823	HI0636	HI0702
White	HI0817	HI0630	-
Sienna	HI0819	HI0632	-
Violeta	-	HI0633	--
Tan	HI0822	HI0635	-
Ochre	HI0824	HI0637	-
Blue	HI0820	-	-

Precio **25,58€** **42,31€** **44,48€**

CERAMCO 3 REPOSICIÓN ILUMINE

Marca: Dentsply Sirona

Cor	Opaquer		Dentina	Dentina Opaca
	Pasta	Polvo	Polvo	Polvo
	2 ml.	28,4 gr.	28,4 gr.	28,4 gr.
11	-	-	HI0643	HI0667
12	-	-	HI0644	HI0668
13	-	-	HI0645	HI0669
14	-	-	HI0646	HI0670
15	-	-	HI0647	HI0671
16	-	-	HI0648	HI0672
17	-	-	HI0649	HI0673
18	-	-	HI0650	HI0674
11/13	HI0483	HI0610	-	-
12/14	HI0311	HI0611	-	-
15/17	HI0826	HI0612	-	-
16/18	HI0310	HI0613	-	-

Precio **25,58€** **42,31€** **42,31€** **42,31€**



CERAMCO 3 ADD ON

Marca: Dentsply Sirona

Características:

Estas porcelanas se cocinan aproximadamente a 20° menos que la cocción principal de dentina con vacío para realizar correcciones.

Las porcelanas de corrección Cerámico3 Add-On están disponibles en: Inicial translucido dentina Light, white, médium, dark y colores para encía: pink, reddish pink, salmon y dark. Estas porcelanas se cocinan aproximadamente a 20° menos que la cocción principal de dentina con vacío.

Cor	Add-on
	28,4 gr.
Light	HI0711
Medium	HI0712
Dark	HI0713
Translucent	HI0709
White	HI0710

Precio **42,31€**

Técnica metal cerâmica



	Mamelon
Cor	28,4 gr.
Red-Orange	H10707
Yellow-Orange	H10708
Precio	42,31€

CERAMCO 3 REPOSICIÓN MAMELON

Marca: Dentsply Sirona
 Características: Envase 15 gr.
 Las porcelanas de mamelón pueden usarse puras o mezcladas con traslucido (incisal CLEAR). Normalmente se utilizan sobre los lóbulos de la dentina antes de la aplicación del incisal.

Técnica metal cerâmica



Cor	Margin	Final Margin
	28,4 gr.	28,4 gr.
A1	H10739	H10751
A3	H10740	H10752
A4	H10741	H10753
B2	H10742	H10754
C1	H10743	H10755
C3	H10744	H10756
I1	H10736	-
I2	H10737	-
I5	H10738	-
Green/Brown	H10745	-
Orange/Brown	H10746	-
Yellow/Red	H10747	-
Honey/Yellow	H10748	-
Peach	H10749	-
White	H10750	-

Precio **42,31€** **15,87€**

CERAMCO 3 MARGIN

Marca: Dentsply Sirona
 Características: La porcelana de margen puede ser una parte integral de una restauración de calidad, maximizando la estética y la salud oral. Ayuda a evitar la visibilidad del metal, decoloración del tejido y posible sobre construcción de la encía. Un nuevo líquido especial para márgenes facilita la estética simplificando la modelación precisa de los hombros cerámicos.

Técnica metal cerâmica

Técnica metal cerâmica



	Mamelon
Cor	28,4 gr.
Pink	H10714
Salmon	H10716
Dark	H10717
Precio	42,31€

CERAMCO 3 TISSUE TINT

Marca: Dentsply Sirona
 Características: Masas gingivales de aspecto natural para la reproducción de encía.

Técnica metal cerâmica



	Mamelon
Cor	15 gr.
White	H10357
Light	H10355
Medium	H10356
Dark	H10354
Precio	38,16€

CERAMCO 3 CRISTALES

Marca: Dentsply Sirona

Técnica metal cerâmica



CERAMCO 3 LIQUIDO MODELAR

Marca: Dentsply Sirona
 Características: Líquido de modelado U: Especialmente indicado para prótesis que prefieran una manipulación más húmeda este líquido proporciona una elevada estabilidad y posee excelentes propiedades de modelado. Líquido de modelado E: Líquido de viscosidad elevada. La lenta evaporación garantiza un tiempo de manipulación mayor sin modificar las propiedades de modelado.

Ref. H10543	U 100 ml.	33,42€
Ref. H10544	E 100 ml.	33,42€

Técnica metal cerâmica



CERAMCO 3 LIQUIDO MODIFICADOR OPAQUER

Marca: Dentsply Sirona
Características: Líquido modificado de opaquer.

Ref. H10542 Envase 15 ml. **59,58€**

Técnica metal cerâmica



CERAMCO 3 POLVO GLASEADO

Marca: Dentsply Sirona
Características: 28,4 gr.

Ref. H10706 Envase 15 ml. **42,31€**

Técnica metal cerâmica



CERAMCO 3 LIQUIDO GLAZE

Marca: Dentsply Sirona
Características: 100 ml.

Ref. H10545 **52,74€**

Técnica metal cerâmica



LÍQUIDO DE OPAQUER PASTA

Marca: Dentsply Sirona
Características: Válido para cerâmicas KISS y LOVE.

Ref. H70166 Envase 2 ml. **10,21€**

LÍQUIDO DE OPAQUER UNIVERSAL OCL

Marca: Dentsply Sirona
Características: Válido para cerâmicas KISS y LOVE.

Ref. H70192 50 ml. **12,65€**
Ref. H70194 250 ml. **29,98€**

Técnica metal cerâmica



DUCERA LÍQUIDO

Marca: Dentsply Sirona
Características: Válido para cerâmica LOVE. Envase 500 ml.

Ref. H70165 Ducera Blend 500 ml. **84,16€**

Características: Válido para cerâmica KISS.

Ref. H70180 Ducera liq.modelar sd form 50 ml. **15,60€**
Ref. H70182 Ducera liq.modelar sd form 250 ml. **52,60€**
Ref. H70184 Ducera liq.modelar sd form 500 ml. **84,16€**
Ref. H70186 Ducera liq.modelar sd quick 50 ml. **9,47€**
Ref. H70174 Ducera liq.modelar sd 50 ml. **9,47€**

Ref. H70176 Ducera liq.modelar sd 250 ml. **28,13€**
Ref. H70178 Ducera liq.modelar sd 500 ml. **48,92€**
Ref. H70188 Ducera liq.modelar sd quick 250 ml. **28,13€**
Ref. H70190 Ducera liq.modelar sd quick 500 ml. **48,92€**

Técnica metal cerâmica



LÍQUIDO DE STAINS

Marca: Dentsply Sirona
 Características: Válido para cerâmicas KISS y LOVE.
 Envase 15 ml.

Ref. H70167 Ducera Love St. **9,31€**

Técnica metal cerâmica



MAQUILLAJE UNIVERSAL DENTSPLY

Marca: Dentsply sirona
 Características: Colores en pasta para la individualización y caracterización de restauraciones de Celtra Press. Celtra Duo. Cercon ht. Cercon Ceram Kiss. Ceramco iC. Ceramco PFZ. Ceramco 3 y Duceram Kiss. 5g.

Ref. H70944	Kit	984,44€
Ref. H70959	DS - S0	53,61€
Ref. H70960	DS - S1	53,61€
Ref. H70961	DS - S2	53,61€
Ref. H70962	DS - S3	53,61€
Ref. H70963	DS - S4	53,61€
Ref. H70964	Incisal - I1	53,61€
Ref. H70965	Incisal - I2	53,61€
Ref. H70945	DS - WHITE	53,61€
Ref. H70946	DS - CREME	53,61€
Ref. H70948	DS - COPPER	53,61€

Ref. H70949	DS - KHAKI	53,61€
Ref. H70950	DS - OLIVE	53,61€
Ref. H70951	DS - MAHOGANY	53,61€
Ref. H70952	DS - VIOLET	53,61€
Ref. H70953	DS - PURPLE	53,61€
Ref. H70954	DS - RASPBERRY	53,61€
Ref. H70955	DS - GREY	53,61€
Ref. H70956	DS - CHESTNUT	53,61€
Ref. H70957	DS - BLUE	53,61€
Ref. H70958	DS - PINK	53,61€
Ref. H70970	DS - SUNSET	53,61€

Técnica metal cerâmica



GLASEADO UNIVERSAL DENTSPLY

Marca: Dentsply sirona
 Características: Glaseado en pasta para restauraciones de Celtra ress. Celtra Duo. Cercon ht. Cercon Ceram Kiss. Ceramco iC. Ceramco PFZ. Ceramco 3 y Duceram Kiss.

Ref. H70966	Universal 5G	53,61€
Ref. H70967	Universal High Flu 5g	53,61€
Ref. H70928	Líquido universal 15ml	27,24€
Ref. H70927	Líquido universal 50ml	52,34€

Técnica metal cerâmica



GLASEADO UNIVERSAL EN SPRAY DENTSPLY

Marca: Dentsply sirona
 Características: Spray de glasear universal.

Ref. H7170	Universal Fluorescente 75ml	102,44€
Ref. H7171	Universal 75ml	102,44€

SIGA-NOS

Fique a par das
 nossas **promoções**
 e **novidades**

Técnica metal cerâmica

DU CERAM KISS REPOSICIÓN

Marca: Dentsply Sirona

Características: Duceram Kiss es una cerâmica especialmente diseñada para óxido de circonio. El sistema Kiss, que integran las líneas Duceram® Kiss y Cercon® Ceram Kiss, está pensado para facilitar el trabajo tanto como sea posible. Cambiar entre los materiales de estructura ya no supone ningún problema y no requiere un período de formación ni familiarización. Duceram® Kiss incorpora el nuevo sistema de colores de Dentsply Sirona, lo que garantiza una reproducibilidad máxima al trabajar con colores V. Otras ventajas clave de Duceram® Kiss son su gran resistencia a la manipulación y su amplio margen en cuanto a CET, entre 13,8 y 15,4 $\mu\text{m}/\text{m} \cdot \text{K}$ (25 – 600 °C).

Cor	Incisal	
	Polvo	
	20 gr.	75 gr.
1	H7233	H7033
2	H7026	H7027
3	H7028	H7037
4	H7030	H7031
5	H7032	H7041
6	H7034	H7035
BL1/BL2	H7011	-
BL3/BL4	H7012	-
TRANS.	H7043	H7044

Precio **50,45€** **145,30€**

Cor	Encia gum	
	Pasta	Polvo
	3 ml.	20 gr.
1	-	H7231
2	-	H7232
3	H7083	-
4	H7084	-

Precio **50,49€** **50,49€**

Cor	Masas especiales	
	Polvo	
	20 gr.	75 gr.
INCISAL 1	H7190	H7192
INCISAL 2	H7191	H7194
OCEAN	H7193	-
WHITE SURFACE	H7195	-
STAND BY	H7196	H7197
SUNRISE	H7123	-
SKY	H7124	-
SUNSET	H7125	-

Precio **73,27€** **204,83€**

Cor	Action I	
	Polvo	
	20 gr.	
BUTTER	H7160	
CHOCOLATE	H7161	
CORN	H7162	
CREAM	H7163	
HONEY	H7164	
LAVANDE	H7165	
MARBLE	H7166	
RED TRANS.	H7167	
GRAY	H7168	

Precio **50,45€**

Cor	Flu inside	
	Polvo	
	20 gr.	
1	H7094	
2	H7095	

Precio **63,48€**

Cor	Power cromas	
	Polvo	
	20 gr.	75 gr.
1	H7085	-
2	H7086	H7087
3	H7088	H7089
4	H7090	H7091
5	H7092	H7093

Precio **63,48€** **186,12€**

Pasta	Ne bonder	
	Polvo	
	20 gr.	75 gr.
4 ml.	H7159	H7065
	H7159	H7064

Precio **83,88€** **63,48€** **186,12€**

Cor	Opaquer			Dentina	
	Pasta	Polvo		Polvo	
	3 ml.	20 gr.	75 gr.	20 gr.	75 gr.
A1	H7045	H7003	H7144	H7001	H7002
A2	H7046	H7008	H7130	H7200	H7004
A3	H7047	H7201	H7202	H7005	H7006
A3,5	H7066	H7131	H7145	H7007	H7206
A4	H7048	H7203	H7146	H7207	H7208
B1	H7049	H7136	H7147	H7209	H7210
B2	H7050	H7204	H7148	H7211	H7212
B3	H7051	H7132	H7149	H7213	H7214
B4	H7052	H7137	H7150	H7215	H7216
C1	H7053	H7138	H7151	H7217	H7218
C2	H7054	H7139	H7152	H7219	H7022
C3	H7055	H7133	H7153	H7220	H7024
C4	H7056	H7140	H7154	H7221	H7222
D2	H7057	H7134	H7155	H7223	H7224
D3	H7058	H7205	H7156	H7225	H7226
D4	H7059	H7141	H7157	H7227	H7228
BLEACH	H7062	H7142	H7158	H7229	H7230
BL2	-	-	-	H7009	-
BL4	-	-	-	H7010	-
GUM	H7060	H7143	-	H7010	-
ORA	H7061	-	-	H7010	-
NEUTRA	H7063	-	-	H7010	-
INTENSIVE	-	H7135	-	H7010	-

Precio **72,09€** **50,45€** **145,30€** **50,45€** **145,30€**



IPS IVOCOLOR

Marca: Ivoclar
 Características: Maquillaje y glaseado universal para la personalización y caracterización de materiales cerámicos ofreciendo una solución para cada técnica. Debido a la optimización de la temperatura de sinterización en el nuevo desarrollo del glaseado, se pueden conseguir óptimos resultados estéticos independientemente del sustrato de la cerámica.



IPS IVOCOLOR STARTER KIT

Marca: Ivoclar
 Contenido: IPS Ivocolor Essence E01, E02, E10, E17, E21, IPS Ivocolor Shade SD1, SD2, SD4, S11, S12, IPS Ivocolor Glaze polvo (1,8 gr.) pasta (3 gr.) IPS Mixing líquido allround 15ml, Essence fluid 15 ml., IPS Guía Essence y Shade.

Ref. H61985

603,50€

IPS IVOCOLOR SHADE KIT

Marca: Ivoclar
 Contenido: IPS Ivocolor Shade Dentin completas (SD0 SD8), IPS Shade Incisal completo (S11-S13), IPS Ivocolor Glaze pasta 9 gr. y pasta fluo 9 gr., IPS Mixing líquido allround 15 ml. y longlife 15 ml., IPS Guía Shade.

Ref. H61987

827,50€



IPS IVOCOLOR ESSENCE KIT

Marca: Ivoclar
 Contenido: IPS Ivocolor Essence gama completa (E01-E23).

Ref. H61986

702,50€



IVOCOLOR INTRO KIT

Marca: Ivoclar
 Características: IPS Ivocolor es una gama universal de materiales de maquillaje y glaseado para cerámica prensada, CAD y estratificada. Ahora los técnicos dentales solo necesitan un surtido para personalizar y glasear sus restauraciones. Esto le permite trabajar de manera más eficaz, mejorar la eficiencia económica del laboratorio y lograr restauraciones de una alta calidad constante.

Ref. H61579 KIT 3 x IPS Ivocolor Essence 1,8g (E01 blanco, E04 Sunset, E10 caoba) 2 x IPS Ivocolor Shade 3g (Dentin SD2, Incisal SI) IPS Ivocolor Glaze Powder 1.8g, IPS Ivocolor Glaze Paste FLUO 3g, IPS Ivocolor Mixing Liquid de larga duración 15ml

260,50€



IPS IVOCOLOR ESSENCE

Marca: Ivoclar
 Características: Polvos de maquilhagem com 23 cores diferentes. Similar a los dientes naturales, la luz de los materiales Essence cuentan con cierta fluorescencia.
 Envase 1,8 gr.

Para la caracterización personalizada de la superficie, los polvos se mezclan con líquido y se aplican en la restauración.

Para la personalización de materiales de estratificación, se añaden a los materiales Dentin, Incisal o Transpa y se aplican en una preparación cerámica que no ha sido cocida.

Ref. H61948	E01 - White	22,75€
Ref. H61949	E02 - Creme	22,75€
Ref. H61950	E03 - Lemon	22,75€
Ref. H61951	E04 - Sunset	22,75€
Ref. H61952	E05 - Copper	22,75€
Ref. H61953	E06 - Hazel	22,75€
Ref. H61954	E07 - Olive	22,75€
Ref. H61955	E08 - Khaki	22,75€
Ref. H61956	E09 - Terracotta	22,75€
Ref. H61957	E10 - Mahogany	22,75€
Ref. H61958	E11 - Cappuccino	22,75€
Ref. H61959	E12 - Espresso	22,75€
Ref. H61960	E13 - Terra	22,75€
Ref. H61961	E14 - Profundo	22,75€
Ref. H61962	E15 - Ocean	22,75€
Ref. H61963	E16 - Sapphire	22,75€
Ref. H61964	E17 - Anthracite	22,75€
Ref. H61965	E18 - Black	22,75€
Ref. H61966	E19 - Rose	22,75€
Ref. H61967	E20 - Coral	22,75€
Ref. H61968	E21 - Basic red	22,75€
Ref. H61969	E22 - Basic yellow	22,75€
Ref. H61970	E23 - Basic blue	22,75€



IPS IVOCOLOR SHADE DENTINA E INCISAL

Marca: Ivoclar
 Características: Pastas tipo gel listas para usar, 9 cores de dentina y 3 cores incisales. Coordinadas con la guía de cor A-D, se utilizan para teñir las restauraciones de cerámica.
 Envase 3 gr.

Ref. H61971	SD 0	53,20€	Ref. H61978	SD 7	53,20€
Ref. H61972	SD 1	53,20€	Ref. H61984	SD 8	53,20€
Ref. H61973	SD 2	53,20€	Ref. H61980	SI 1	53,20€
Ref. H61974	SD 3	53,20€	Ref. H61981	SI 2	53,20€
Ref. H61975	SD 4	53,20€	Ref. H61982	SI 3	53,20€
Ref. H61976	SD 5	53,20€			
Ref. H61977	SD 6	53,20€			

Mezclar con IPS Ivocolor Mixing Liquids



IPS IVOCOLOR PASTA DE GLASEAR

Marca: Ivoclar
 Características: Polvos y pastas de glaseado.
 Para restauraciones de efecto fluorescente utilice pasta o polvo Fluo.

Ref. H61992	Polvo 1,8 gr.	18,15€
Ref. H61994	Polvo 5 gr.	50,25€
Ref. H61996	Pasta 3 gr.	53,20€
Ref. H61998	Pasta 9 gr.	157,50€

Ref. H61993	Polvo Fluo 1,8 gr.	18,15€
Ref. H61995	Polvo Fluo 5 gr.	50,25€
Ref. H61997	Pasta Fluo 3 gr.	53,20€
Ref. H61999	Pasta Fluo 9 gr.	157,50€



Maquilhagem universais

IPS IVOCOLOR ESSENCE FLUID

Marca: Ivoclar
 Características: Líquido de mezcla para polvos Ivocolor Essence para conseguir una consistencia pastosa y obtener unas propiedades de glaseado similares a las de IPS Ivocolor Shades.

Ref. H61988 15 ml. **37,60€**

Solo es adecuado para la mezcla inicial con IPS Ivocolor Essence.

IPS IVOCOLOR MIXING LIQUID

Marca: Ivoclar
 Características: Líquido de mezcla para polvos y pastas Ivocolor. Envase 15ml.

Ref. H61990 Allround **37,60€**
Ref. H61991 Longlife **37,60€**

Cuanto más viscosa sea la consistencia y más lenta sea la evaporación del líquido el resultado será una mayor viscosidad en la mezcla de los polvos o las pastas, y por tanto una prolongación del tiempo de procesamiento

-2%
 pedidos
 superiores
 a 300€*

-3%
 pedidos
 superiores
 a 500€*

-5%
 pedidos
 superiores
 a 1.000€*

EXCLUSIVO LOJA ONLINE

*Descontos acumuláveis às ofertas mensais sobre o PVP.

Os preços indicados são por unidade de produto com exceção das referências identificadas como kits).

VITA AKZENT PLUS

Marca: Vita

Características: Maquillaje para todo tipo de cerâmicas dentales de forma sencilla y eficiente, independientemente de CET de la restauración. Para caracterización interna o externa. Este maquillaje está disponible en polvo y pasta, así como en spray. Es compatible con todo tipo de cerâmicas, desde cerâmicas de estratificación, como prensadas, bloques de cerâmica de feldepatato y monolíticas.

VITA AKZENT PLUS POWDER KIT

Contenido:

- 14 x Vita AKZENT Plus Effect Stains 3 gr.: ES01 al ES14
- 5 x Vita AKZENT Plus Body Stains 3 gr.: BS01 al BS05
- 1 x Vita AKZENT Plus Glaze Powder 5 gr.
- 1 x Vita AKZENT Plus Glaze LT Powder 5 gr.
- 1 x Vita AKZENT Plus Finishing Agent Powder 5 gr.
- 1 x Vita AKZENT Plus Powder Fluid 20 ml.
- 1 x Paleta de mezclado + Disco de muestras de colores
- 1 x VITA espátula de vidrio para colores
- 1 x Cuchara graduada, 0.1 ml/ Espátula de amasar 2 caras.
- 1 x Pincel nº3/0

Ref. H51956

523,56€

VITA AKZENT PLUS CHROMA STAINS POWDER KIT 3DMASTER

Contenido:

- 5 x Vita AKZENT Plus Chroma Stains 3 gr.: Chroma L, R, IO, M2, M3.
- 1 x Vita AKZENT Plus Powder Fluid 20 ml.
- 1 x Vita AKZENT Plus Chroma Stains muestra cor 3D-Master

Ref. H51958

98,89€

VITA AKZENT PLUS CHROMA STAINS PASTE KIT 3DMASTER

Contenido:

- 5 x Vita AKZENT Plus Chroma Stains 4 gr.: Chroma L, R, IO, M2, M3.
- 1 x Vita AKZENT Plus Paste Fluid 15 ml.
- 1 x Vita AKZENT Plus Chroma Stains muestra cor 3D-master

Ref. H51964

122,17€

VITA AKZENT PLUS MINI KIT

Contenido:

- 5 x Vita Akzent Plus Effect Stains 3 gr.: ES01, ES05, ES06, ES11, ES13
- 1 x Vita Akzent Plus Glaze LT poder 5 gr.
- 1 x Vita Akzent Plus Powder Fluid 20 ml.
- 1 x Vita Akzent Plus Disco de muestras de colores
- 1 x Paleta de mezclado VITA AKZENT Plus de cristal (70x95 mm.)
- 1 x Pincel nº3/0

Ref. H51968

187,32€

VITA AKZENT PLUS STAINS PASTE KIT

Contenido:

- 14 x Vita AKZENT Plus Effect Stains 4 gr.: ES01 al ES14
- 5 x Vita AKZENT Plus Body Stains 4 gr.: BS01 al BS05
- 1 x Vita AKZENT Plus Glaze Paste 5 gr.
- 1 x Vita AKZENT Plus Glaze LT Paste 5 gr.
- 1 x Vita AKZENT Plus Finishing Agent Paste 5 gr.
- 1 x Vita AKZENT Plus Paste Fluid 20 ml.
- 1 x Paleta de mezclado VITA AKZENT Plus de cristal (70x95 mm.)
- 1 x VITA espátula de vidrio para colores
- 1 x VITA AKZENT Plus Disco de muestras de colores
- 1 x Pincel nº3/0
- 1 x Pincel Plano para Paste Opaque

Ref. H51962

559,62€

VITA AKZENT PLUS CHROMA STAINS POWDER KIT CLASSICAL

Contenido:

- 4 x Vita AKZENT Plus Chroma Stains 3 gr.: Chroma L, R, IO, M2, M3.
- 1 x Vita AKZENT Plus Powder Fluid 20 ml.
- 1 x Vita AKZENT Plus Chroma Stains muestra cor Classical

Ref. H51960

82,60€

VITA AKZENT PLUS CHROMA STAINS PASTE KIT CLASSICAL

Contenido:

- 5 x Vita AKZENT Plus Chroma Stains 4 gr.: Chroma L, R, IO, M2, M3.
- 1 x Vita AKZENT Plus Paste Fluid 15ml.
- 1 x Vita AKZENT Plus Chroma Stains muestra cor Classical

Ref. H51966

102,38€





H51976



H51986



H51996



H52006



H52024



H52042



H52070

VITA AKZENT PLUS BODY STAIN POWDER

Características: Envase de 3 gr.

Ref. H51976	BS01	17,18€
Ref. H51978	BS02	17,18€
Ref. H51980	BS03	17,18€
Ref. H51982	BS04	17,18€
Ref. H51984	BS05	17,18€

VITA AKZENT PLUS BODY STAIN PASTE

Características: Envase de 4 gr.

Ref. H51986	BS01	21,24€
Ref. H51988	BS02	21,24€
Ref. H51990	BS03	21,24€
Ref. H51992	BS04	21,24€
Ref. H51994	BS05	21,24€

VITA AKZENT PLUS STAIN POWDER

Características: Envase de 3 gr.

Ref. H52006	Chroma A	17,18€
Ref. H52008	Chroma B	17,18€
Ref. H52010	Chroma C	17,18€
Ref. H52012	Chroma D	17,18€
Ref. H52014	Chroma IO	17,18€
Ref. H52016	Chroma L	17,18€
Ref. H52018	Chroma M2	17,18€
Ref. H52020	Chroma M3	17,18€
Ref. H52022	Chroma R	17,18€

VITA AKZENT PLUS STAIN PASTE

Características: Envase de 4 gr.

Ref. H52024	Chroma A	21,24€
Ref. H52026	Chroma B	21,24€
Ref. H52028	Chroma C	21,24€
Ref. H52030	Chroma D	21,24€
Ref. H52032	Chroma IO	21,24€
Ref. H52034	Chroma L	21,24€
Ref. H52036	Chroma M2	21,24€
Ref. H52038	Chroma M3	21,24€
Ref. H52040	Chroma R	21,24€

VITA AKZENT PLUS EFFECT STAIN POWDER

Características: Envase de 3 gr.

Ref. H52042	ES01	17,18€
Ref. H52044	ES02	17,18€
Ref. H52046	ES03	17,18€
Ref. H52048	ES04	17,18€
Ref. H52050	ES05	17,18€
Ref. H52052	ES06	17,18€
Ref. H52054	ES07	17,18€
Ref. H52056	ES08	17,18€
Ref. H52058	ES09	17,18€
Ref. H52060	ES10	17,18€
Ref. H52062	ES11	17,18€
Ref. H52064	ES12	17,18€
Ref. H52066	ES13	17,18€
Ref. H52068	ES14	17,18€

VITA AKZENT PLUS EFFECT STAIN PASTA

Características: Envase de 3 gr.

Ref. H52070	ES01	21,24€
Ref. H52072	ES02	21,24€
Ref. H52074	ES03	21,24€
Ref. H52076	ES04	21,24€
Ref. H52078	ES05	21,24€
Ref. H52080	ES06	21,24€
Ref. H52082	ES07	21,24€
Ref. H52084	ES08	21,24€
Ref. H52086	ES09	21,24€
Ref. H52088	ES10	21,24€
Ref. H52090	ES11	21,24€
Ref. H52092	ES12	21,24€
Ref. H52094	ES13	21,24€
Ref. H52096	ES14	21,24€



Maquilhagem universais

VITA AKZENT PLUS GLAZE

Marca: Vita
 Características: Masa de glaseado para sistema VITA AKZENT Plus en varios formatos.

Ref. H52098	Powder	5 gr.	20,19€
Ref. H52100	Powder	30 gr.	119,53€
Ref. H52102	LT Powder	5 gr.	20,19€
Ref. H52104	Paste	4 gr.	21,34€
Ref. H52106	LT Paste	4 gr.	21,58€
Ref. H52116	Spray	75 ml.	79,59€
Ref. H52118	LT Spray	75 ml.	79,59€
Ref. H52120	Fluoglaze LT	75 ml.	90,75€

VITA AKZENT PLUS FINISHING AGENT

Marca: Vita
 Características: Masa de glaseado para sistema VITA AKZENT Plus en varios formatos.

Ref. H52108	Powder	5 gr.	24,72€
Ref. H52110	Paste	4 gr.	21,24€



Maquilhagem universais

VITA AKZENT PLUS FLUID

Marca: Vita
 Características: Masa de glaseado para sistema VITA AKZENT Plus en varios formatos.

Ref. H52112	Paste fluid	15 ml.	15,60€
Ref. H52114	Powder fluid	20 ml.	12,39€



Guías de Cor



GUÍA DE COR VITA CLÁSICA AI-D4 + BLEACH

Marca: Vita
 Características: Guía de cor para colores Vita clásica.

Ref. H52137 **90,46€**



GUÍA DE COR VITAPAN CLASSICAL

Marca: Vita
 Características: Guía de cor para colores Vita clásica.

Ref. 44590 **80,69€**

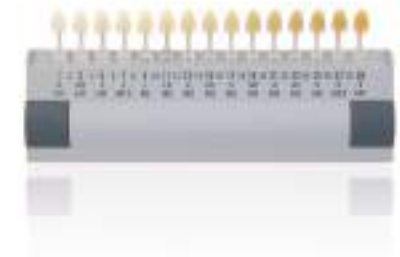

GUÍA DE COR VITA 3D-MASTER BLEACH

Marca: Vita
 Características: Guía de cor 3d en colores vita.

Ref. H52136 **75,35€**

Guías de Cor

Guías de Cor

INITIAL SPECTRUM STAIN

Marca: GC

Características: GC Initial Spectrum Stains es un maquillaje y glaseado universal para el maquilado y caracterización individualizada de los materiales cerámicos a nivel externo y la individualización interna de capas de cerámica. De un amplio rango de CTE (Coeficiente de Temperatura) son perfectamente compatibles con casi todos los tipos de cerámicas dentales. En particular, están adaptados al concepto de cor estético del portafolio de cerámica GC Initial. Sólo se necesita 1 set para TODOS los sistemas de GC Initial.

INITIAL SPECTRUM STAIN SET

Contenido:

- 16 x Initial Spectrum Stain SPS1 – SPS16, 3 gr.
- 1 x Initial Spectrum glaze powder GL, 10 gr.
- 1 x Initial Spectrum glaze liquid, 25 ml.
- 1 x Initial Spectrum glaze paste liquid, 8 ml.
- 1 x Initial Spectrum stain shade guide

Ref. H43020 Set **1.126,45€**



H43037 - H43039

INITIAL SPECTRUM STAIN

Marca: GC

Características: 3 gr.

Ref. H43021	SPS 1	67,45€
Ref. H43023	SPS 3	67,45€
Ref. H43024	SPS 4	67,45€
Ref. H43025	SPS 5	67,45€
Ref. H43026	SPS 6	67,45€
Ref. H43027	SPS 7	67,45€
Ref. H43028	SPS 8	67,45€
Ref. H43029	SPS 9	67,45€
Ref. H43030	SPS 10	67,45€
Ref. H43031	SPS 11	67,45€
Ref. H43032	SPS 12	67,45€
Ref. H43034	SPS 14	67,45€
Ref. H43035	SPS 15	67,45€
Ref. H43015	SPS 17	67,45€
Ref. H43016	SPS 18	67,45€
Ref. H43017	SPS 19	67,45€
Ref. H43018	SPS 20	67,45€

H43020

INITIAL SPECTRUM STAIN GLAZE

Marca: GC

Características: Al usar el líquido de Glaze o Glaze Paste, los Maquilhagem y glaseados se pueden adaptar a la consistencia preferida del usuario. Independientemente del método de aplicación, se obtendrá un resultado final muy fino, manteniendo la textura de la superficie y asegurando un nivel de brillo óptimo.

Ref. H43038	Polvo 10 gr.	45,80€
Ref. H43039	Pasta 8 ml.	24,70€
Ref. H43019	GL-Fluo 10 gr.	45,80€



H43040

INITIAL SPECTRUM STAIN SHADE GUIDE

Ref. H43040 **73,40€**

INITIAL SPECTRUM STAIN GLAZE LIQUID

Marca: GC

Características: Frasco 25 ml.

Ref. H43037 **25,65€**



INITIAL IQ, LP ONE V-SHADES SET 88 G

Contenido del kit:

- Ix Neutral L-N (4g)
- Ix Neutral Fluo L-NFL (4g)
- Ix Value L-V (4g)
- Ix Opal L-OP (4g)
- 4x Body Shades (L-A, L-B, L-C, L-D) (4g)
- 10x Enamel Effect Shades (L-1, L-2, L-3, L-4, L-5, L-6, L-7, L-8, L-9, L-10) (4g)
- Ix Diluting Liquid (8ml)
- Ix Refresh Liquid (8ml)
- Ix Mixing Dish
- Ix Brush 00, Ix Brush 2
- Ix Plastic Cover
- Ix Technical Manual
- Ix IQ LP ONE Colour Chart

Ref. H42900 971,50€

INITIAL IQ - LUSTRE PASTE NF

Marca: GC

Características:

- La cerâmica más versátil para maquillar tanto externa como para la caracterización interna de subestructuras.
- Un solo kit específico para todas las indicaciones diferentes y para toda la gama completa de GC Initial.
- Basado en una mezcla de refinadas partículas de cerâmica vítrea que garantizan una dinámica de luz natural para un efecto 3D natural.
- Consistencia tixotrópica que permite una aplicación más fácil y precisa.
- Listas para usar. Adaptable a la consistencia que prefiera.
- Óptima fluorescencia garantizando un aspecto natural de los dientes bajo cualquier circunstancia de luz.
- Complemento perfecto para Initial SQIN, para las técnicas de micro estratificación de cerâmica completa como capa de cor e individualización asegurando una cocción de conexión perfecta.
- Se pueden combinar con GC Initial Spectrum Stains (Maquillagem en polvo) para aumentar aún más las posibilidades de individualización.
- La fluorescencia se puede potenciar aún más con Lustre Neutral FLUO (L-NFL).



INITIAL IQ, LP ONE V-SHADES REPOSICIONES

Marca: GC

LUSTRE BODY SHADE 4 G		
H42901	L-A	79,70€
H42902	L-B	79,70€
H42903	L-C	79,70€
H42904	L-D	79,70€
LUSTRE EFFECT SHADE 4 G		
H42906	1	79,70€
H42907	2	79,70€
H42908	3	79,70€
H42909	4	79,70€
H42910	5	79,70€
H42911	6	79,70€
H42912	7	79,70€
H42913	8	79,70€
H42914	9	79,70€
H42915	10	79,70€
H42916	I-V	79,70€
H42917	L-OP	79,70€
LUSTRE PASTE NEUTRAL 4 G		
H42918	L-NFL (Fluorescencia)	79,70€
H42905	L-N	79,70€



INITIAL IQ - LUSTRE PASTE GUM NF (GINGIVA)

Marca: GC

Características: Maquillagem tridimensionales cerâmicos universais para la reproducción de encías. Crea una transición natural desde el margen de la corona a la encía. Disponible en tarros con una consistencia lista para usar.

Ref. H43476 Set Gum 548,25€

IQ Lustre Pastes G23/G24/G34/G35/G36 4gr. y M1 / M2/M3/M4 3 gr. Líquidos de diluir y recuperación. Pincel A y B, puntas, plásticos, tabla de colores y manual.

Ref. H43475 G23/4 gr. 67,45€

Ref. H43474 G24/4 gr. 67,45€

Ref. H43473 G34/4 gr. 67,45€

Ref. H43472 G35/4 gr. 67,45€

Ref. H43471 G36/4 gr. 67,45€

Ref. H43470 M1 White/3 gr. 56,25€

Ref. H43469 M2 Red/3 gr. 56,25€



INITIAL IQ SQIN SYSTEM SET 228 G

Marca: GC

Características: Con GC Initial IQ ONE SQIN - el sistema de cerâmica de cor y forma que se puede pintar - se pueden conseguir rápida y fácilmente resultados estéticos elevados, comparables a los de las restauraciones estratificadas convencionales, pero con una importante ganancia de tiempo. El sistema consta de tres elementos.

GC Initial IQ SQIN

- Completa el contorno final de sus restauraciones ofreciendo vitalidad, textura y brillo natural.

- Forma y textura fácil
- Efecto autoglaseado
- Estructura superficial 3D

Contenido:

ESTUCHE 10x SPS Stain (SPS-1 / 2 / 7 / 8 / 13 / 14 / 17 / 18 / 19 / 20), 3g
 1x SPS Glaze Fluo (GL-FLUO), 10g
 1x SPS Glaze Liquid, 25ml
 2x IQ LP ONE Lustre Paste Neutral (L-N / L-NFL), 4g
 4x IQ LP ONE Lustre Body Shade (L-A / B / C / D), 4g
 6x IQ LP ONE Enamel Effect Shade (L-3 / 6 / 8 / 9 / 10 / OP), 4g
 1x IQ LP ONE/NF Diluting Liquid, 8ml
 1x IQ LP ONE/NF Refresh Liquid, 8ml
 5x IQ SQIN Powder Dentin (Body A / B / C / D / BL-D), 10g
 5x IQ SQIN Powder Enamel (E-57 / 58 / 59 / 60 / BL-E), 10g
 1x IQ SQIN Powder Translucent Opal Booster (TO), 10g
 3x IQ SQIN Powder GUM (light, dark, neutral), 10g
 1x IQ SQIN Form & Texture Liquid, 25ml
 1x IQ LP ONE Mixing Dish
 1x IQ LP ONE Brush 00
 1x IQ LP ONE Brush 2
 1x IQ LP ONE Plastic Cover
 1x IQ ONE SQIN Technical Manual
 1x IQ LP ONE Colour Chart
 1x SPS Colour Chart

Ref. H42930 Polvo 10 gr. **1.686,45€**

INITIAL IQ SQIN SHADES SET 140 G

Marca: GC

Contenido:

ESTUCHE 5x IQ SQIN Powder Dentin (Body A / B / C / D / BL-D), 10g
 5x IQ SQIN Powder Enamel (E-57 / 58 / 59 / 60 / BL-E), 10g
 1x IQ SQIN Powder Translucent Opal Booster (TO), 10g
 3x IQ SQIN Powder GUM (light, dark, neutral), 10g
 1x IQ SQIN Form & Texture Liquid, 25ml
 1x Brush B
 1x Mixing Dish
 1x IQ ONE SQIN Technical Manual

Ref. H42931

689,90€



INITIAL IQ, LP ONE/NF

Marca: GC

Ref. H42919 Diluting Liquid 8 ml

24,60€

Ref. H42920 Refresh Liquid 8 ml

24,60€

Ref. H42921 Lustre Paste Neutral LN 12 g

192,00€

Ref. H42922 Lustre Paste Neutral FL L-NFL 12g

192,00€



INITIAL IQ SQIN SHADES REPOSICIONES

Marca: GC

INITIAL IQ, SQIN SHADES 10 G		
H42932	BODY-A	47,30€
H42933	BODY-B	47,30€
H42934	BODY-C	47,30€
H42935	BODY-D	47,30€
H42936	BL-D	47,30€
H42938	E58	47,30€
H42939	E59	47,30€
H42940	E60	47,30€
H42941	BL-E	47,30€
H42942	TO-BOOSTER	47,30€
H42943	GUM LIGHT	47,30€
H42944	GUM DARK	47,30€
H42945	GUM NEUTRAL	47,30€
H42946	Form & Texture Liquid 50 ml	33,20€
H42923	GUM, OM WHITE 10gr	47,30€





Cerâmica Initial IQ

INITIAL IQ BODY METAL

Marca: GC

Contenido	50 gr. L-O-M	250 gr. L-O-M
A	H43529	H43525
B		H43524
C	H43527	
	93,90€	399,00€

INITIAL IQ - FLUO CRYSTALS

Marca: GC
 Características: Envase de 8 gr. Son la base para conseguir una capa homogénea de la 2ª cocción de Opaquer.

Ref. H43530 **53,80€**

Todos los materiales **IQ Metal** pueden ser combinados con **MC** para obtener mayores opciones.



Cerâmica Initial IQ

INITIAL IQ ZR - LIGHT REFLECTIVE LINER

Marca: GC
 Características: Envase 3 gr. Los Zr-LR Liners, puede ajustar fácilmente el cor de los diferentes materiales coloreados de ZrO2 para una aproximación sistemática. Por ejemplo, para conseguir los colores Vita Clásicos. Puede aplicarse de forma individual, combinarse entre sí o utilizar junto a IQ Lustre pastes NF.

Ref. H43519 LR-2 **41,45€**

Todos los materiales **IQ Zircon** y **Zr-FS** son compatibles y pueden ser combinados para obtener mayores opciones.

Cilindros para cerâmica injectada



Ref. H63990

Ref. H63991

EMPRESS / E.MAX CILINDRO DE SILICONA

Marca: Ivoclar
 Características: Cilindros de Silicona permiten una libre expansión y una larga duración.

Ref. H63990 Cilindro de 100 gr. **46,70€**

Ref. H63991 Cilindro de 200 gr. **50,66€**

Cilindros de Silicona permiten una libre expansión y una larga duración

Cilindros para cerâmica injectada



Ref. H63635

Ref. H63637

IPS E.MAX SISTEMA DE CILINDROS-ACCESORIO

Marca: Ivoclar
 Características: 3 bases y 3 tapas. Apropriado para IPS e.max Press, ZirPress e InLine POM.

Ref. H63635 100 gr. **44,55€**

Ref. H63637 200 gr. **44,55€**

Sistema de cilindros utilizado para colocar los jitos y la restauración modelada. Su base ha sido ensanchada para que los cilindros de silicona puedan ajustar. Cerâmica de estratificación de baja fusión (750 °C) en base a nanofluorapatita para estructuras de disilicato de litio y óxido de zirconio. - Los cristales de apatita con tamaños nanométricos consiguen una combinación única de translucidez, brillo y opalescencia. - Adecuada para la fabricación de veneers. - En colorido A-D, Chromascop y Bleach.

Técnica cerâmica sin metal



IPS E.MAX PISTÓN ALOX - ACCESORIO

Marca: Ivoclar
 Características: 2 piezas. El vástago ALOx tiene un mayor diámetro y es ligeramente más corto que el de IPS Empress, por lo que solo está indicado para el sistema de cilindros IPS e.max.

Ref. H63641 **93,65€**

Os preços indicados são por unidade de produto com exceção das referências identificadas como kits).

Técnica cerâmica sin metal



IPS E.MAX SEPARADOR DE PISTÓN ALOX-ACCESORIO

Marca: Ivoclar
 Características: 200 mg. El separador de pistón Alox evita que la pastilla se adhiera al vástago durante la injeção y enfriamiento del cilindro de revestimiento.

Ref. H63645 30,50€

Técnica cerâmica sin metal



IPS E.MAX PRESS INVEX LÍQUIDO - ACCESORIO

Marca: Ivoclar
 Características: El líquido Invex se utiliza para ablandar la capa de reacción que se forma en las restauraciones inyectadas de IPS e.max Press y ZirPress.

Ref. H63649 Líquido 1000 ml. 78,25€
Ref. H63650 Líquido 50 ml. 30,75€

Técnica cerâmica sin metal



IPS E.MAX CERAM STARTER KIT A-D

Marca: Ivoclar
 Contenido: IPS e.max Ceram Dentina 20 gr; (A1, A2, A3, A3.5); IPS e.max Ceram Transpa Incisal 20G (TI 1, TI 2); IPS e.max Ceram Transpa Neutral 20 gr.; Clear 20 gr.; IPS e.max Ceram Add On Dentina 20 gr.; IPS e.max Ceram Add On Incisal 20 gr.; IPS Build-up Líquido allround 60 ml.; Ivocolor Glaze Powder Fluo 1.8 gr.; Ivocolor Glaze Paste Fluo 3 gr.; Ivocolor Mixing Liquid allround 15 ml.; IPS Model Sealer 50 ml.; IPS Ceramic separating liquid con pincel 15 ml.

Ref. H63130 813,50€

Ref. H63636



IPS E.MAX PRESS MULTI SISTEMA

Marca: Ivoclar

Ref. H63636 3 bases de cilindro y 3 tapas 200 gr. **59,30€**

Ref. H63642 50 uds. Pistón de 1 uso. **163,38€**

Ref. H999166 Guía de enmuflado 200 gr. **20,25€**

Ref. H999168 Preformas cera A, 80 uds. **73,03€**

Ref. H999169 Preformas cera B, 80 uds. **73,03€**



Ref. H63642

Técnica cerâmica sin metal

Ref. H999166



Ref. H999169



Ref. H999168



Este material presenta una transición del cor natural desde la dentina al área incisal y crea restauraciones monolíticas con una gran apariencia estética, se elimina la necesidad de emplear el tiempo con los métodos de estratificación. Resultados altamente eficientes en un sólo proceso de injeção multicolor con la posterior cristalización.

Técnica cerâmica sin metal



IPS E.MAX CERAM SELECTION KIT

Marca: Ivoclar

Características: Los nuevos materiales IPS e.max Ceram Enamel and Effect permiten aún más libertad creativa e individualidad en la técnica de estratificación. Se pueden utilizar en combinación con los materiales IPS e.max Ceram existentes y, junto con tonos brillantes, también proporcionan impresionantes propiedades ópticas de luz.

Ref. H63501 KIT Contenido: 1-Guía de aplicación ilustrada, 3 x Reflector de luz IPS e.max Ceram 5g (salmón, crema y seda), 3 x IPS e.max Ceram Light Absorber 5g (Niebla, lavanda y taupe), 6 x Esmalte especial IPS e.max Ceram 5g (Agua, citrino, miel, albaricoque, cuarzo y diamante) **281,50€**

Técnica cerâmica sin metal

IPS E.MAX CERAM ZIRLINER REPOSICIÓN

Marca: Ivoclar

Características: 5 gr.

Ref. H63173	Cor 1	35,07€
Ref. H63175	Cor 2	35,07€
Ref. H63177	Cor 3	35,07€
Ref. H63179	Cor 4	35,07€
Ref. H63181	Cor clear	35,07€
Ref. H99345	Gingiva	35,07€

Características: 20 gr.

Ref. H99907	Cor 1	121,00€
Ref. H99908	Cor 2	121,00€
Ref. H999116	Cor 3	121,00€
Ref. H99909	Cor 4	121,00€
Ref. H999117	Cor Clear	121,00€

Zirliner	Clear	ZL1	ZL2	ZL3	ZL4
Cor SI	BL1, BL2, BL3, BL4	A1, A2, B1, B2, C1	A3, A3,5	B3, B4	A4, C2, C3, C4, D2, D3, D4



Los colores del 1 al 4 le permiten obtener a las blancas estructuras de zirconio un cor dentario. Ayudan a ajustar el cor de la estructura al de la pastilla o bloque de IPS e.max Press e IPS e.max CAD. El cor Clear se utiliza para estructuras de zirconio ya coloreadas, colores Bleach, así como para mezclar junto con IPS e.max Ceram intensive ZirLiner



IPS E.MAX CERAM DENTIN A-D REPOSICIÓN

Marca: Ivoclar



PRODUCTO DESTACADO

Las masas se han diseñado de manera que pueda conseguirse una fácil y sencilla reproducción del cor independientemente del material de estructura sobre el que se utilice. Su alta estabilidad y excelentes propiedades de modelado, permiten una estratificación rápida y sin complicaciones (en colorido A-D, Chromascop y Bleach).

Técnica cerâmica sin metal

Contenido	20 gr. DENTINE	100 gr. DENTINE
cor A1	H63415	H99869
cor A2	H63417	H99870
cor A3	H63419	H99871
cor A3,5	H63421	H99872
cor A4	H63423	H99873
cor B1	H63425	H99874
cor B2	H63427	H99875
cor B3	H63429	H998751
cor B4	H63431	H998752
cor C1	H63433	H99876
cor C2	H63435	H99877
cor C3	H63437	H99878
cor C4	H63439	H99879
cor D2	H63441	H99880
cor D3	H63443	H99881
cor D4	H63445	-
	55,50€	241,00€

Técnica cerâmica sin metal

IPS E.MAX CERAM TRANSPARENTE INCISAL REPOSICIÓN

Marca: Ivoclar
 Características: 20 gr. Las masas muestran una ligera fluorescencia y opalescencia similar a las del esmalte natural. Su alta estabilidad y excelentes propiedades de modelado permiten una estratificación de bordes incisales y superficies oclusales naturales.

Contenido	20 gr. CERAM	100 gr. CERAM
T.Incisal 1-AD	H63457	H99905
T.Incisal 2-AD	H63459	H99326
T.Incisal 3-AD	H63461	H99906
	55,50€	241,00€

INCISAL 1	H63449
INCISAL 2	H63451
INCISAL 3	H63453

55,50€



Técnica cerâmica sin metal

IPS E.MAX CERAM TRANSPARENTE REPOSICIÓN

Marca: Ivoclar
 Características: Dependiendo de las necesidades del usuario y paciente, estas masas pueden utilizarse solas, o mezcladas con otras masas.



Contenido	20 gr. CERAM	100 gr. CERAM
Cor Clear	H63465	H99903
Cor Neutral	H63467	H99904
	55,50€	241,00€

Técnica cerâmica sin metal

IPS E.MAX CERAM DEEP DENTIN A-D REPOSICIÓN

Marca: Ivoclar
 Características: 20 gr. Las masas de deep dentin con fluorescencia natural, opacidad mejorada y buena saturación de cor, se utilizan para intensificar el chroma y acomodar la gingiva en el área pónica (en colorido Chromascop y AD).

Ref. H63331	Cor A1	61,20€
Ref. H63333	Cor A2	61,20€
Ref. H63335	Cor A3	61,20€
Ref. H63337	Cor A3,5	61,20€
Ref. H63339	Cor A4	61,20€
Ref. H63341	Cor B1	61,20€
Ref. H63343	Cor B2	61,20€
Ref. H63345	Cor B3	61,20€
Ref. H63347	Cor B4	61,20€
Ref. H63349	Cor C1	61,20€
Ref. H63351	Cor C2	61,20€
Ref. H63353	Cor C3	61,20€
Ref. H63355	Cor C4	61,20€
Ref. H63357	Cor D2	61,20€
Ref. H63359	Cor D3	61,20€
Ref. H63361	Cor D4	61,20€



Técnica cerâmica sin metal



IPS E.MAX CERAM IMPULSE OCLUSAL DENTIN REPOSICIÓN

Marca: Ivoclar
 Características: 20 gr. Se utiliza como base de cor para la superficie oclusal y para intensificar el chroma.

Ref. H63471	Cor orange	
Ref. H63473	Cor brown	63,45€

Técnica cerâmica sin metal



IPS E.MAX CERAM IMPULSE ESTUCHE

Marca: Ivoclar
 Características: Los materiales IPS e.max Ceram Impulse han sido diseñados de acuerdo al resto de materiales de estratificación de Ivoclar Vivadent. Contenido: 2 IPS e.max Ceram Impulse oclusal dentin (20 gr.) (colores: orange, brown), 3 IPS e.max Ceram Impulse mamelón (20 gr.) (colores: light,yellow-orange, salmón), 6 IPS e.max Ceram Impulse opal Effect (20 gr.) (colores: OE-1, 2, 3, 4, 5, violeta), 3 IPS e.max Ceram Impulse transparente(20 gr.) (colores: blue, brown-orange-grey), 1 IPS e.max Ceram Impulse incisal edge (20 gr.), 2 IPS e.max Ceram Impulse special incisal(20 gr.) (colores: yellow, grey), 1 IPS e.max Ceram Impulse interincisal (20 gr.), (colores: white, blue), 4 IPS e.max Ceram Impulse cervical transparente (20 gr.) (colores: yellow, orange-pink, khaki, orange), 1 guía de cor A-D.

Ref. H63159

1.360,00€

Técnica cerâmica sin metal



IPS E.MAX CERAM IMPULSE MAMELON REPOSICIÓN

Marca: Ivoclar
 Características: 20 gr. Se utiliza como base de cor para la superficie oclusal y para intensificar el chroma.

Ref. H63477	Cor light	63,45€
Ref. H63479	Cor yellow-orange	63,45€
Ref. H63481	Cor salmón	63,45€

Técnica cerâmica sin metal



IPS E.MAX CERAM IMPULSE INTER INCISAL REPOSICIÓN

Marca: Ivoclar
 Características: Masa incisal especial que se utiliza para incrementar el valor de la claridad en el tercio incisal.

Ref. H63517 Cor white-blue 20 gr.

63,45€

Técnica cerâmica sin metal



IPS E.MAX CERAM IMPULSE CERVICAL TRANSPARENTE REPOSICIÓN

Marca: Ivoclar
 Características: 20 gr. Masas coloreadas para conseguir un efecto natural de profundidad en el tercio cervical. En comparación con las masas transparentes convencionales, esta masas muestran mayor fluorescencia.

Ref. H63521	Cor yellow	63,45€
Ref. H63523	Cor orange-pink	63,45€
Ref. H63525	Cor khaki	63,45€
Ref. H63527	Cor orange	63,45€

Técnica cerâmica sin metal



IPS E.MAX CERAM IMPULSE OPAL EFFECT REPOSICIÓN

Marca: Ivoclar
 Características: 20 gr. Masas de efecto opalescente, desde el opal effect 1: opalescencia natural con alta translucidez, al opal effect 2 y opal effect 4 en los que el valor de la claridad se va incrementando de manera continua. El opal effect 5 muestra el típico cor opalino, y el opal effect violeta se utiliza para reducir el valor de la claridad en el área incisal.

- Ref. H63489 Cor 1
- Ref. H63491 Cor 2
- Ref. H63493 Cor 3
- Ref. H63495 Cor 4
- Ref. H63497 Cor 5
- Ref. H63499 Cor violeta

63,45€
 63,45€
 63,45€
 63,45€
 63,45€

Técnica cerâmica sin metal



IPS E.MAX CERAM IMPULSE INCISAL EDGE REPOSICIÓN

Marca: Ivoclar
 Características: 20 gr. Masa utilizada para conseguir lo que se conoce como "efecto halo", causado en el diente natural por la refracción de la luz en el borde incisal.

Ref. H63485 **63,45€**

Técnica cerâmica sin metal

Técnica cerâmica sin metal



IPS E.MAX CERAM IMPULSE TRANSPARENTE REPOSICIÓN

Marca: Ivoclar
 Características: 20 gr. Masas para reproducir las áreas con todo detalle, especialmente en el tercio incisal.

- Ref. H63503 Cor blue
- Ref. H63505 Cor brown-grey
- Ref. H63507 Cor orange-grey

63,45€
 63,45€
 63,45€

Técnica cerâmica sin metal



IPS E.MAX CERAM IMPULSE SPECIAL INCISAL REPOSICIÓN

Marca: Ivoclar
 Características: 20 gr. Masas incisales para intensificar el área incisal, pueden aplicarse directamente como capa intermedia entre dentina e incisal.

- Ref. H63513 Cor grey
- Ref. H63511 Cor yellow

63,45€
 63,45€

IPS E.MAX CERAM MARGIN A-D REPOSICIÓN

Marca: Ivoclar

Características: 20 gr. Los materiales muestran una fluorescencia cervica natural, debido a la diferente temperatura de cocción de los materiales de dentina e incisal, los materiales Margin cuentan con una excelente estabilidad de cor(en colorido A-D, Chromascope y Bleach).

Contenido	
Cor A1	H63241
Cor A2	H63243
Cor A3	H63245

61,20€



Técnica cerâmica sin metal

Descontos por ESCALÃO

Quanto mais comprar,
mais pode poupar!

EXCLUSIVO LOJA ONLINE

Todos os nossos descontos são acumuláveis

DESCONTOS POR ESCALÃO

-2%
pedidos superiores
a 300€*

-3%
pedidos superiores
a 500€*

-5%
pedidos superiores
a 1.000€*

EXCLUSIVO LOJA ONLINE

*Descontos acumuláveis às ofertas mensais sobre o PVP.

Técnica cerâmica sin metal



IPS E.MAX CERAM ESSENCE REPOSICIÓN

Marca: Ivoclar

Características: 5 gr. Masas con efecto "3 en 1", se utilizan para realizar caracterizaciones internas, finales superficiales o externas, y mezclar con otras masas de IPS e.max Ceram. Su fino polvo tiene diferentes grados de fluorescencia, dependiendo de cada cor individual.

Ref. H63531	Cor 01-white	47,40€
Ref. H63533	Cor 02-crema	47,40€
Ref. H63535	Cor 03-lemon	47,40€
Ref. H63537	Cor 04-sunset	47,40€
Ref. H63539	Cor 05-copper	47,40€
Ref. H63541	Cor 06-hazel	47,40€
Ref. H63543	Cor 07-olive	47,40€
Ref. H63545	Cor 08-khaki	47,40€
Ref. H63547	Cor 09-Emeral	47,40€
Ref. H63549	Cor 10-terracot	47,40€
Ref. H63551	Cor 11-mahogany	47,40€

Ref. H63555	Cor 13-espresso	47,40€
Ref. H63557	Cor 14-terra	47,40€
Ref. H63559	Cor 15-profundo	47,40€
Ref. H63561	Cor 16-ocean	47,40€
Ref. H63563	Cor 17-sapphire	47,40€
Ref. H63565	Cor 18-anthracit	47,40€
Ref. H63567	Cor 19-black	47,40€
Ref. H99901	Cor 20-Rose	47,40€
Ref. H99900	Cor 21-Berry (cereza)	47,40€
Ref. H99899	Cor 22-Aub. (berenjena)	47,40€

Técnica cerâmica sin metal



IPS E.MAX CERAM SHADE REPOSICIÓN

Marca: Ivoclar

Características: 3 gr. Cor de dentina (A-D y Chromascop) para realizar modificaciones de cor finales así como para la cocción wash de las estructuras de disilicato de litio de IPS e.max.

Ref. H63571	Cor 0	70,95€
Ref. H63573	Cor 1	70,95€
Ref. H63575	Cor 2	70,95€
Ref. H63577	Cor 3	70,95€
Ref. H63579	Cor 4	70,95€

Técnica cerâmica sin metal



IPS E.MAX CERAM SHADE REPOSICIÓN

Marca: Ivoclar

Características: 3 gr. En cor incisal especialmente indicado para restauraciones completas anatómicas.

Ref. H63583	Cor I-1	70,95€
Ref. H63585	Cor I-2	70,95€



E.MAX CERAM GINGIVA

Marca: Ivoclar
 Contenido: Kit. IPS e.max Ceram Zirliner Gingiva 5 gr., 5 x IPS e.max Ceram Gingiva 20 gr (1,2,3,4,5), 4 x IPS e.max Ceram Intensive Gingiva 20 gr. (1,2,3,4), 3 x IPS e.max Ceram Essence 5 gr. (rose, berry, aubergine), IPS e.max Ceram Gingiva Shade Guide.

Ref. H999118	Kit	768,50€
Ref. H99889	20 gr. Cor 1.	63,45€
Ref. H999119	20 gr. Cor 2.	63,45€
Ref. H99890	20 gr. Cor 3.	63,45€
Ref. H99891	20 gr. Cor 4.	63,45€
Ref. H999120	20 gr. Cor 5.	63,45€
Ref. H99893	20 gr. Intensive. Cor 1.	63,45€
Ref. H99894	20 gr. Intensive. Cor 2.	63,45€
Ref. H99895	20 gr. Intensive. Cor 3.	63,45€
Ref. H99896	20 gr. Intensive. Cor 4.	63,45€
Ref. H99976	20 gr. BG34	63,45€

E.MAX CERAM BLEACH REPOSICIÓN

Marca: Ivoclar
 Características: 20 gr.

Ref. H99897	Margin 20 G BL1	61,20€
Ref. H99883	Dentin 20 G BL1	55,50€
Ref. H99884	Dentin 20 G BL2	55,50€
Ref. H99885	Dentin 20 G BL3	55,50€
Ref. H99886	Dentin 20 G BL4	55,50€
Ref. H99887	Deep dentin 20 G BL1	61,20€
Ref. H99888	Deep dentin 20 G BL4	61,20€
Ref. H99892	Incisal 20 G BL	55,50€
Ref. H99865	Add-on 20 G BL	58,10€





E.MAX CERAM POWER

Marca: Ivoclar
 Características: Masas especialmente desarrolladas para aportar una luminosidad extra a las restauraciones con estructura cerâmica de Oxido de zirconio o disilicato de litio cuando sea preciso aumentar luminosidad a la restauración.

E.MAX CERAM POWER DENTINA E INCISAL

Marca: Ivoclar

Contenido	20 gr.
Cor A1	H63416
Cor A2	H63418
Cor A3	H63420
Cor A3,5	H63422
Cor A4	H63424
Cor B1	H63426
Cor B2	H63428
Cor B3	H63430
Cor B4	H63432
Cor C1	H63434
Cor C2	H63436
Cor C3	H63438
Cor C4	H63440
Cor D2	H63442
Cor D3	H63444
Cor D4	H63446
Cor Incisal 1	H63450
Cor Incisal 2	H63452
Cor Incisal 3	H63454

55,50€



E.MAX CERAM POWER DENTINA KIT A-D

Marca: Ivoclar

Contenido:

Ref. H63132

552,50€



E.MAX CERAM POWER BLEACH

Marca: Ivoclar

Contenido	20 gr.
Cor BL1	H63572
Cor BL2	H63574
Cor BL3	H63576
Cor BL4	H63578
Cor Incisa IBL	H63580

55,50€

Técnica cerâmica sin metal



IPS E.MAX CERAM PASTA Y POLVO DE GLASEAR REPOSICIÓN

Marca: Ivoclar
 Características: Se aplica en todas las áreas de la restauración que han sido estratificadas y que cuentan con la suficiente fluorescencia del material de capas.

Ref. H63589 Pasta. 3 gr. **70,95€**
 Ref. H63591 Polvo. 5 gr. **47,40€**

Técnica cerâmica sin metal



IPS E.MAX CERAM PASTA Y POLVO DE GLASEAR FLUO REPOSICIÓN

Marca: Ivoclar
 Características: El glaseado fluorescente se utiliza en aquellas áreas de la restauración no estratificadas o en materiales de estructuras que tengan una baja o ninguna fluorescencia.

Ref. H63595 Pasta. 3 gr. **70,95€**
 Ref. H63597 Polvo. 5 gr. **47,40€**

Técnica cerâmica sin metal



IPS E.MAX CERAM GLAZE SPRAY

Marca: Ivoclar
 Características: Glaseado en spray para poder aplicar de una forma rápida y sencilla.
No se puede aplicar sobre IPS E.Max CAD en estado "azul".

Ref. H61891 Envase 120 ml. **117,50€**

Técnica cerâmica sin metal



IPS E.MAX CERAM ADD-ON REPOSICIÓN

Marca: Ivoclar
 Características: 20 gr. Facilita la posibilidad de realizar ajustes posteriores a la restauración.

Ref. H63601 Cor margin **61,20€**
 Ref. H63603 Cor dentin **61,20€**
 Ref. H63605 Cor incisal **61,20€**

Técnica cerâmica sin metal



IPS E.MAX CERAM ZIRLINER LÍQUIDO DE MODELAR

Marca: Ivoclar
 Características: IPS e.max Ceram ZirLiner Líquido de modelar "allround". Fco.x 60 ml. Líquido de modelar exclusivo para mezclar las masas de IPS e.max ZirLiner.

Ref. H63611 **29,20€**

Técnica cerâmica sin metal



IPS E.MAX CERAM MARGIN LÍQUIDO DE MODELAR "ALLROUND"

Marca: Ivoclar
 Características: Frasco x 60 ml. Líquido de modelar para masas de Margin. Ofrece una consistencia convencional de manipulación y secado del Margin.

Ref. H63615 **29,20€**

Técnica cerâmica sin metal



IPS E.MAX CERAM LÍQUIDO DE GLASEAR Y MAQUILLAJE "LONGLIFE"

Marca: Ivoclar
 Características: Frasco x 15 ml. Los materiales mezclados con este líquido pueden ser manipulados durante un mayor periodo de tiempo (aproximadamente hasta 1 semana).

Ref. H63629 **30,85€**

Técnica cerâmica sin metal



IPS E.MAX CERAM LÍQUIDO DE GLASEAR Y MAQUILLAJE "ALLROUND"

Marca: Ivoclar
 Características: Frasco x 15 ml. Las masas mezcladas con este líquido pueden ser trabajadas durante aproximadamente 1/2 día.

Ref. H63627 **30,85€**

IPS E.MAX CERAM

Cerâmica de estratificación de baja fusión (750 °C) en base a nanofluorapatita para estructuras de disilicato de litio y óxido de zirconio. Los cristales de apatita con tamaños nanométricos consiguen una combinación única de translucidez, brillo y opalescencia. - Adecuada para la fabricación de veneers. - En colorido A-D, Chromascop y Bleach.

Técnica cerâmica sin metal

Até
-5%
 pedidos superiores
 a 1.000€*

EXCLUSIVO LOJA ONLINE
 *Descontos acumuláveis às ofertas mensais sobre o PVP.

SIGA-NOS

Fique a par das
 nossas **promoções**
 e **novidades**

**Poupe tempo,
 poupe dinheiro**
 Loja online

Conheça as vantagens de comprar
 na nossa loja online!

SAIBA MAIS AQUI

www.montellano.pt

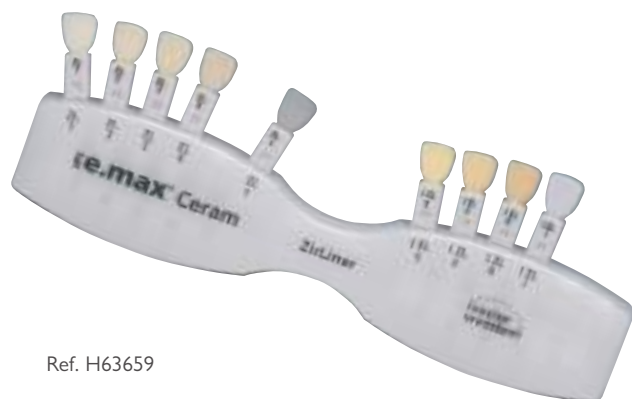

Ref. H63659

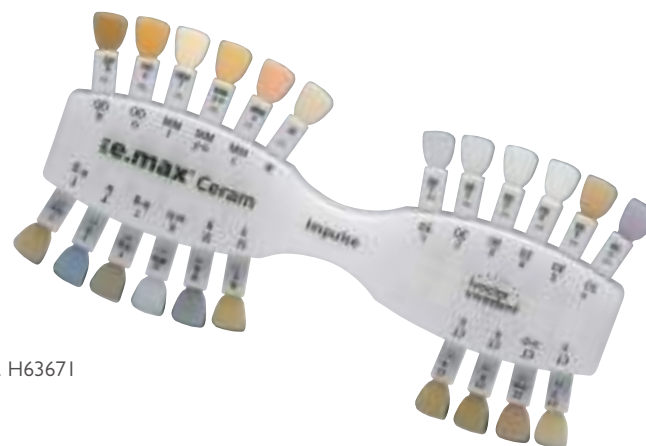

Ref. H63671

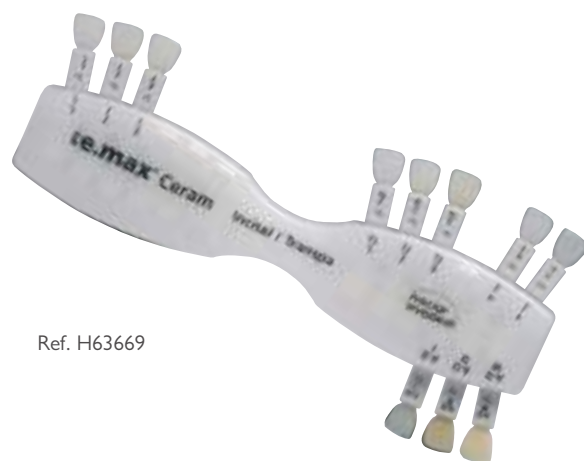

Ref. H63669



Ref. H99866

IPS E.MAX CERAM GUÍAS DE COR

Marca: Ivoclar
Características: Las guías son realizadas con los materiales originales ya cocidos.

IPS E.MAX CERAM DENTINA A-D

Ref. H63677 **80,65€**

IPS E.MAX CERAM ZIRLINER

Ref. H63659 **80,65€**

IPS E.MAX CERAM INCISAL/TRANSPA.

Ref. H63669 **80,65€**

IPS E.MAX CERAM IMPULSE GUÍA DE COR

Ref. H63671 **80,65€**

IPS E.MAX CERAM GUÍA BLEACH

Ref. H99866 **80,65€**

Cerámica de estratificación de baja fusión (750 °C) en base a nanofluorapatita para estructuras de disilicato de litio y óxido de zirconio. - Los cristales de apatita con tamaños nanométricos

consiguen una combinación única de translucidez, brillo y opalescencia. - Adecuada para la fabricación de veneers. - En colorido A-D, Chromascop y Bleach.

Técnica cerâmica sin metal



IPS NATURAL DIE MATERIAL REPOSICIÓN

Marca:	Ivoclar	
Características:	8 gr.	
Ref. H63691	Cor ND-1	67,65€
Ref. H63693	Cor ND-2	67,65€
Ref. H63695	Cor ND-3	67,65€
Ref. H63697	Cor ND-4	67,65€
Ref. H63699	Cor ND-5	67,65€
Ref. H63703	Cor ND-7	67,65€
Ref. H63705	Cor ND-8	67,65€
Ref. H63707	Cor ND-9 (imita preparaciones de muñones decolorados o desvitalizados)	67,65€
Ref. H63710	IPS Natural die guía de colores	81,14€

Técnica cerâmica sin metal

Técnica cerâmica sin metal



IPS NATURAL DIE MATERIAL KIT

Marca: Ivoclar
 Características: 9x IPS natural die material (ND1-ND9) de 8 g
 1x separador de 20 ml
 8x holders/espigas de muñones
 8x condensers (rellenadores)
 2x universal holders
 1x guía de colores.

Ref. H99596 **745,00€**

DESCONTOS POR ESCALÃO

-2%
pedidos superiores a 300€*

-3%
pedidos superiores a 500€*

-5%
pedidos superiores a 1.000€*

EXCLUSIVO LOJA ONLINE

*Descontos acumuláveis às ofertas mensais sobre o PVP.

HC-ZIRKONIA 750 DENTINA REPOSICIÓN

Marca: Kulzer

Contenido	Ref. 20 gr.
Cor DA1	H64468
Cor G2	H64583
Cor DA2	H64470
Cor DA3	H64472
Cor DA3,5	H64474
Cor DA4	H64476
Cor DB1	H64478
Cor DB2	H64480
Cor DB3	H64482
Cor DB4	H64484
Cor DC1	H64486
Cor DC2	H64488
Cor DC3	H64490
Cor DC4	H64492
Cor DD2	H64494
Cor DD3	H64496
Cor DD4	H64498

65,80€



HC-ZIRKONIA 750 INCISAL REPOSICIÓN

Marca: Kulzer

Contenido	20 gr.
Cor S1	H64500
Cor S2	H64502
Cor S3	H64504
Cor S4	H64506

65,80€



HC-ZIRKONIA 750 ADHESIVE

Marca: Kulzer
Características: 1 ud. 3 ml.

Ref. H64466

87,10€

El Adhesivo 750 con una temperatura de cocción de solo 800°C en zirconio y 750°C en disilicato de litio asegura una perfecta segura en zirconio y disilicato de litio.

HC-ZIRKONIA 750 FIRST TOUCH SET

Marca: Kulzer

Contenido:

- 1 Adhesive 750 3ml.
- 3 Dentinas 20 gr. (DA2, DA3, DA3.5)
- 2 Incisales 20 gr. (1 y 2)
- 1 Incisal opal 20 gr. (2)
- 1 Opal transpa 20 gr. (2)
- 3 Increases 20 gr. (A2, A3, A3.5)
- 2 Enhancers 20 gr. (A y Neutral)
- 1 Mask 20 gr.
- 1 Corrector 20 gr.
- 1 Body stains paste 2 ml.
- 1 Glaze universal paste 2 ml.
- 1 Stain liquid universal 2 ml.
- 1 Líquido de modelar 25 ml.
- 1 Pincel de modelar, pincel de glasear
- 1 Indicador de cor.

Ref. H64460

880,20€

Baja temperatura de cocción para una alta flexibilidad. Su baja temperatura de cocción de 750°C supone un procesamiento fiable sin deformación de la estructura, incluso con materiales de estructura con baja estabilidad térmica. La cerámica de recubrimiento está diseñada para materiales de estructura con un CTE de 10,2 a 10,5 im/mK, haciéndola ideal para revestimiento de estructuras de zirconio y disilicato de litio. La estructura de leucita estabilizada (SLS) también proporciona a HeraCeram Zirkonia 750 una mejor protección frente a grietas y fisuras - para restauraciones cerámicas de alta resistencia.



HC-ZIRKONIA 750 TRANSPA REPOSICIÓN

Marca: Kulzer

Contenido	Ref. 20 gr.
Cor TC	H64508
Cor T	H64510
Cor WHITE	H64512

65,80€

HC-ZIRKONIA 750 OPAL INCISAL REPOSICIÓN

Marca: Kulzer

Contenido	Ref. 20 gr.
Cor OS1	H64514
Cor OS2	H64516
Cor OS3	H64518

69,90€

HC-ZIRKONIA 750 INCREASER REPOSICIÓN

Marca: Kulzer

Contenido	Ref. 20 gr.
Cor INA1	H64522
Cor INA2	H64524
Cor INA3	H64526
Cor INA3,5	H64528
Cor INA4	H64530
Cor INB1	H64532
Cor INB3	H64536
Cor INB4	H64538
Cor INC2	H64542
Cor INC3	H64544
Cor INC4	H64546
Cor IND3	H64550
Cor MANGO (INM)	H64554
Cor SOLARIS (INS)	H64556
Cor PEACH (INP)	H64558
Cor ORANGE (INO)	H64560
Cor TAIGA (INT)	H64562
Cor CAMEL (INC)	H64564

65,80€

HC-ZIRKONIA 750 ENHANCER REPOSICIÓN

Marca: Kulzer

Contenido	Ref. 20 gr.
Cor EHA	H64566
Cor EHB	H64568
Cor EHC	H64570
Cor BRIGHT	H64572
Cor NEUTRAL	H64574
Cor GREY	H64576

65,80€

HC-ZIRKONIA 750 MARGIN REPOSICIÓN

Marca: Kulzer
Contenido: 1 ud. 20 gr.

Ref. H64582 Margin LM2 **65,80€**

HC-ZIRKONIA 750 GINGIVA REPOSICIÓN

Marca: Kulzer
Contenido: 1 ud. 20 gr.

Ref. H64583 Gingiva G2 **65,80€**

Ref. H64584 Gingiva G5 **65,80€**

Ref. H64586 Gingiva G6 **65,80€**

HC-ZIRKONIA 750 CORRECTOR REPOSICIÓN

Marca: Kulzer
Contenido: 1 ud. 20 gr.

Ref. H64588 COR **65,80€**

HC-ZIRKONIA 750 MAMELON DENTINE REPOSICIÓN

Marca: Kulzer

Contenido	Ref. 20 gr.
Cor MD1	H64594
Cor MD2	H64596
Cor MD3	H64598

65,80€

HC-ZIRKONIA 750 VALUE REPOSICIÓN

Marca: Kulzer

Contenido	Ref. 20 gr.
Cor VLI	H64600
Cor VL2	H64602
Cor VL3	H64604

65,80€

HC-ZIRKONIA 750 OPAL TRANSPA REPOSICIÓN

Marca: Kulzer

Contenido	Ref. 20 gr.
Cor OT1	H64608
Cor OT2	H64610
Cor OT5	H64612
Cor OT10	H64614
Cor OTY	H64616
Cor OTB	H64620
Cor OTG	H64622
Cor OTIce	H64624

69,90€

HC-ZIRKONIA 750 GUÍAS DE COR

Marca: Kulzer
Contenido: 1 ud.

Ref. H64628 Guía cor increaser **72,60€**

No es válida para otras cerâmicas.

Cerâmicas para zircônio



HERACERAM GLAZE GL

Marca: Kulzer
 Características: Se puede utilizar con la cerámica Heraceram y Heraceram Zirkonia.

Ref. H62917 20 gr. **50,60€**

Cerâmicas para zircônio



HERACERAM GLAZE UNIVERSAL 2ML

Marca: Kulzer
 Características: Masa de glaseado universal

Ref. H62475 2ML **50,60€**

Cerâmicas para zircônio



HERACERAM STAINFLUID MF

Marca: Kulzer
 Características: 20 ml. Se puede utilizar con la cerámica Heraceram y Heraceram Zirkonia.

Ref. H62927 **15,65€**

Cerâmicas para zircônio



HERACERAM MARGIN LÍQUIDO SM

Marca: Kulzer
 Características: 25 ml.

Ref. H62929 **18,68€**

Cerâmicas para zircônio



HERACERAM LÍQUIDO MODELAR ML

Marca: Kulzer
 Características: Se puede utilizar con la cerámica Heraceram y Heraceram Zirkonia.

Ref. H62923 25 ml. **11,00€**

Ref. H62925 250 ml. **58,70€**

Cerâmicas para zircônio



HERACERAM INSOLATION

Marca: Kulzer
 Características: Se puede utilizar con la cerámica Heraceram y Heraceram Zirkonia.

Ref. H62941 10 ml. **46,20€**

INITIAL ZR-FS

Marca: GC

Características: El sistema de cerâmica de GC Initial abre nuevos horizontes con múltiples posibilidades para la cerâmica total. Tanto si trabaja con el clásico óxido de aluminio o sigue la nueva tendencia del zirconio, Initial le ofrece siempre soluciones óptimas, fiables y rentables. Initial está marcando los nuevos estándares de la cerâmica total del futuro.



INITIAL ZR-FS SET

BASIC SET

Contenido:

- 3 x Frame Modifier (20 gr.)
- 16 x Dentin (20 gr.)
- 2 x Opaqus dentin modifier (20 gr.)
- 4 x Enamel (20 gr.),
- 4 x Enamel intensive (20 gr.),
- 1 x Clear fluorescence (20 gr.)
- 2 x Translucent (20 gr.)
- 5 x Translucent modifier (20 gr.)
- 1 x AL, Zr-FS, Ti INvivo/INsitu Glaze Powder (10 gr.)
- 1 x AL, Zr-FS, Ti INvivo/INsitu INCisio (3 gr.)
- 1x AL, Zr-FS, Ti INvivo/INsitu Glaze Liquid (25 ml.)
- 2 x Modelling liquid (50 ml.)
- 2 x Shade guide

Ref. H43536

2.313,00€

BLEACH SET

Contenido:

- 1 x Frame modifier BL-FM (20 gr.)
- 1x Bleach dentin BLD-1 (light) (20 gr.)
- 1 x Bleach dentin BLD-2 (white) (20 gr.)
- 1x Bleach dentin BLD-3 (Xwhite) (20 gr.)
- 1 x Bleach enamel BL-E (20 gr.)
- 1x Enamel opal EOP-1 (bleached white) (20 gr.)
- 1 x Fluo dentin FD-91 (light) (20 gr.)
- 2x Modelling liquid 25 ml (20 gr.)
- 7 x Shade guide Tab.

Ref. H43533

427,45€

GUM SHADE SET

Contenido:

- 1 x Frame modifier FM-5 (gum) (20 gr.), 1 x GM-23 (base light) (20 gr.), 1 x GM-24 (base dark) (20 gr.), 1 x GM-34 (Intensive violet) (20 gr.), 1 x GM-35 (Intensive cream) (20 gr.), 1 x GM-36 (Intensive red) (20 gr.), 1 x Modelling liquid (25 ml.), 5 x shade guide Tab

Ref. H43532

386,80€

ADVANCED SET

Contenido:

- 11 x INside (20 gr.)
- 5 x Cervical Translucent (20 gr.)
- 3 x Enamel Occlusal (20 gr.)
- 4 x Enamel Opal (20 gr.)
- 7 x Shoulder Transpa (20 gr.),
- 3 x Shoulder Opaque (20 gr.)
- 3 x Fluo Dentin (20 gr.)
- 1 x Gingival Universal (20 gr.)
- 1 x Correction Powder (20 gr.)
- 1x AL, Zr-FS, Ti INvivo/INsitu Glaze Liquid (25 ml.)
- 1x Modelling Liquid (50 ml.)
- 1x Shoulder Liquid (50 ml.)
- 2x Shade Guide.

Ref. H43535

2.313,00€

ENTRANCE A3 SET

Contenido:

- 11 x Inside (20 gr.)
- 5 x Cervical translucent (20 gr.)
- 3 x Enamel occlusal (20 gr.)
- 4 x Enamel opal (20 gr.)
- 3 x Fluo dentin (20 gr.)
- 1 x Gingival universal (20 gr.)
- 1 x MC, LF Invivo/insitu glaze Liquid (25 ml.)
- 2 x Modelling liquid (50 ml.)
- 2 x Shade guide

Ref. H43534

216,00€

LIGHT REFLECTIVE LINER SET

Contenido:

- 7 x Zr Light Reflective Liner (LR-1, LR-2, LR-3, LR-4, LR-5, LR-6, BL) (3 gr.)
- 1x Liner Thinner (8 ml.).

Ref. H43531

326,20€

INITIAL ZR-FS FRAME MODIFIER

Marca: GC

Contenido	20 gr.	50 gr.
FM 1	H43733	H43641
FM 2	H43732	H43640
FM 3	-	H43639
FM 5 Gum	H43730	-
BL	-	-
	67,10€	139,45€



INITIAL ZR-FS DENTINA

Marca: GC

Contenido	20 gr. Dentin	50 gr. Dentin	250 gr. Dentin
A1	H43727	H43636	H43566
A2	H43726	H43635	H43565
A3	H43725	H43634	H43564
A3'5	H43724	H43633	H43563
A4	H43723	H43632	-
B1	H43722	H43631	-
B2	H43721	H43630	-
B3	H43720	H43629	-
B4	H43719	H43628	-
C1	H43718	H43627	-
C2	H43717	H43626	-
C3	H43716	H43625	-
C4	H43715	H43624	-
D2	H43714	H43623	-
D3	H43713	H43622	H43552
D4	H43712	H43621	-
	59,90€	124,05€	405,90€

INITIAL ZR-FS DENTINA BL

Marca: GC

Contenido	20 gr. Dentin	50 gr. Dentin
BL1 light	H43650	H43645
BL2 white	H43649	H43644
BL3 xwhite	H43648	H43643
BLE enamel	H43647	H43642
	53,95€	107,20€

INITIAL ZR-FS DENTINA FLUO

Marca: GC

Contenido	20 gr. FD	50 gr. FD
91	H43691	H43600
92	H43690	H43599
93	H43689	-
	62,90€	131,90€

INITIAL ZR-FS DENTINA OPACA MODIFIER

Marca: GC

Características: Envase 20 gr. o 50 gr.

Ref. H43729 20 gr. ODM-I **59,90€**



ENAMEL

Marca: GC

Contenido	20 gr. Enamel	50 gr. Enamel	
57	H43711	H43620	H43550
58	H43710	H43619	H43549
59	H43709	H43618	H43548
60	H43708	H43617	-
	59,90€	124,05€	405,90€

INITIAL ZR-FS ENAMEL OCLUSAL

Marca: GC

Contenido	20 gr. EO	50 gr. EO
15	H43694	H43603
16	H43693	
	62,90€	131,90€

INITIAL ZR-FS ENAMEL OPAL

Marca: GC

Contenido	20 gr. EOP	50 gr. EOP
1	H43688	H43597
2	H43687	H43596
3	H43686	H43595
4	H43685	H43594
EOP-B	H43044	
	62,90€	131,90€

INITIAL ZR-FS INTENSIVO

Marca: GC

Contenido	20 gr. EI	50 gr. EI
11	H43698	-
12	H43697	-
13	-	-
14	H43695	H43604
	62,90€	131,90€

INITIAL ZR-FS CLEAR FLUORESCENCE/WINDOW

Marca: GC

Características: Envase 20 gr, 50 gr. o 250 gr.

Ref. H43707	Fluorescence 20 gr.	52,45€
Ref. H43616	Fluorescence 50 gr.	124,05€
Ref. H43546	Fluorescence 250 gr.	488,60€
Ref. H43699	Window 20 gr.	52,45€
Ref. H43608	Window 50 gr.	124,05€



INITIAL ZR-FS TRANSLUCENT MODIFIER

Marca: GC

Contenido	20 gr. TM
1	H43704
2	H43703
3	H43702
4	H43701
5	H43700

62,90€

INITIAL ZR-FS SHOULDER OPAQUER

Marca: GC

Contenido	20 gr. SO
37	H43672

65,10€

INITIAL ZR-FS CERVICAL TRANSPARENTE

Marca: GC

Contenido	20 gr. CT	50 gr. CT
21	H43684	H43593
22	H43683	H43592
23	H43682	H43591
24	H43681	
25	H43680	

62,90€

131,90€

INITIAL ZR-FS SHOULDER (HOMBRO) TRANSPARENTE

Marca: GC

Contenido	20 gr. CT	50 gr. CT
30	H43679	-
31	H43678	H43587
32	H43677	-
33	H43676	-
34	H43675	-
36	H43673	-

65,10€

137,35€

INITIAL ZR-FS TRANSLUCENT

Marca: GC

Características: Envase 20 gr., 50 gr. o 250 gr.

Ref. H43706 Neutral 20 gr. **62,90€**
Ref. H43614 Neutral 50 gr. **131,90€**

Ref. H43705 Opal 20 gr. **62,90€**
Ref. H43615 Opal 50 gr. **131,90€**



INITIAL ZR-FS GUM

Marca: GC
Características: Envase 20 gr.

Ref. H43658	GM 23 base light	60,80€
Ref. H43657	GM 24 base dark	60,80€
Ref. H43656	GM 34 inten. violet	60,80€
Ref. H43655	GM 35 inten. cream	60,80€
Ref. H43654	GM 36 inten. red	60,80€

INITIAL ZR-FS GINGIVAL UNIVERSAL

Marca: GC
Características: Envase 20 gr.

Ref. H43653	20 gr.	62,90€
Ref. H43567	50 gr.	131,90€

INITIAL ZR-FS CORRECTION

Marca: GC
Características: Masa de corrección de apariencia lucida.

Ref. H43652	20 gr.	57,90€
--------------------	--------	---------------

INITIAL ZR-FS INSIDE (INTERIOR)

Marca: GC
Características: Aplicación en cuello cervical y zonas proximales.

Contenido	20 gr. CT	50 gr. CT
41 Flamingo	H43669	-
42 Terracota	H43668	H43577
43 Sun	H43667	-
44 Sand	H43666	H43575
45 Havanna	H43665	H43574
46 Brasil	H43664	H43573
47 Sienna	H43663	-
51 Olive	H43659	-
	62,90€	131,90€



INITIAL ZR-FS LÍQUIDO MODELAR

Marca: GC

Ref. H43543	25 ml.	20,50€
Ref. H43541	50 ml.	30,85€
Ref. H43539	1000 ml.	264,20€

INITIAL ZR-FS LÍQUIDO SHOULDER (HOMBRO)

Marca: GC

Ref. H43542	25 ml.	23,20€
Ref. H43540	50 ml.	34,35€

Cerâmicas para zirconio

CZR CERABIEN ZR

Marca: Noritake.

Características: Es un sistema de porcelana para coronas totalmente cerâmicas con estructuras de zirconio. Las restauraciones con CZR sobre zirconio están indicadas tanto en la región posterior como anterior por su elevada resistencia a la flexión. Al combinar CZR con zirconio se consigue una estética y un ajuste mejorados con una fuerza máxima para una restauración global superior.

Tiene una excelente compatibilidad y adhesión con todas las subestructuras de zirconio puro. Presenta una gran estabilidad que proporciona una alta resistencia a las fracturas y al desprendimiento. De fácil manipulación, su coeficiente de adaptación es ideal para su uso con zirconio.

La porcelana para márgenes logra colores cervicales de aspecto natural fácilmente.

CZR FULL SET

Contenido:

- 18 x Shade Base 10g: SBA1, SBA2, SBA3, SBA3.5, SBA4, SBB1, SBB2, SBB3, SBB4, SBC1, SBC2, SBC3, SBC4, SBD2, SBD3, SBD4, SBNV0, SBNV0.5
- 18 x Dentina 10 gr.: A1B, A2B, A3B, A3.5B, A4B, B1B, B2B, B3B, B4B, C1B, C2B, C3B, C4B, D2B, D3B, D4B, NV0B, NV0.5
- 3 x Esmalte 10 gr.: E1, E2, E3
- 4 x Translúcidos 10 gr.: TX, T0, T1, T2
- 4 x Cervical 10 gr.: CV1, CV2, CV3, CV4
- 14 x Modificadores 10 gr.: White, gray, yellow, light orange, orange, brown, blue, pink, dark pink, coral pink, light tissue, Dark tissue, mamelon 1 y 2.
- 2 x Add-on 10 gr.: ADT y ADB
- 1 x Instrucciones técnicas



Ref. H4902

1.187,38€

Cerâmicas para zirconio



CZR FC STAIN PASTE SET

Marca: Noritake

Contenido:

- 1 x Glaze 5 gr.
- 1 x Clear Glaze 5 gr.
- 25 x Paste Stain 3 gr.: Light Gray, Dark Gray, Grayish Blue, Blue, Cervical 1, Cervical 2, Cervical 3, A+, B+, C+, D+, white, mamelon orange 1, mamelon orange 2, earth brown, reddish brown, value, black, green 1, green 2, yellow, salmon pink, pink, red, fluoro.
- 1 x External stain liquid ES (para el control de la viscosidad)
- 1 x Guía de cor
- 1 x Instrucciones técnicas.

Ref. H4904

1.361,75€

DESCONTOS POR ESCALÃO

-2%
pedidos superiores a 300€*

-3%
pedidos superiores a 500€*

-5%
pedidos superiores a 1.000€*

EXCLUSIVO LOJA ONLINE

*Descontos acumuláveis às ofertas mensais sobre o PVP.

Poupe tempo,
poupe dinheiro
Loja online

Conheça as vantagens de comprar na nossa loja online!



SAIBA MAIS AQUI

www.montellano.pt

Cerâmicas para zirconio



CZR HOMBROS SET

Marca: Noritake

Contenido:

- 17 x Masa de hombros 10 gr.: MA1, MA2, MA3, MA3.5, MA4, MB2, MB3, MB4, MC2, MC4, MD3, MD4, MNW0, MNW0.5, MClear, Mnaranja, Mmelocotón.
- 1 x Polvo para dilución 10 gr.
- 1 x Para retoque 10 gr.

Ref. H4912

586,28€

Cerâmicas para zirconio



CZR LUSTER CCV SET

Marca: Noritake

Contenido:

- 12 x Luster 10 gr.: LT0, LT1, TBlue, LT Natural, LT Super Gray, LT Yellow, Sun Bright, Creamy White, Incisal Aureola, Creamy Enamel, Aqua Blue 1 y 2.
- 4 x Cervical 10 gr.: CCV1, CCV2, CCV3, CCV4
- 1 x Instruções técnicas.

Ref. H4914

385,89€

Cerâmicas para zirconio



CZR TISSUE SET

Marca: Noritake

Contenido:

- 7 x Tissue 10 gr.: Tissue 1, Tissue 2, Tissue 3, Tissue 4, Tissue 5, Tissue 6, Tissue 7.
- 1x Instruções técnicas

Ref. H4916

140,97€

Cerâmicas para zirconio



CZR SET PRUEBA SSA2

Marca: Noritake

Contenido:

- 4 x Masas de 10 gr.: Shade Base SBA2, BA2, E2, LT1.
- 1 x Líquido de Modelar 10 ml.
- 1 x Instruções técnicas

Ref. H4918

47,55€

Descontos por ESCALÃO

Quanto mais comprar, mais pode poupar!

EXCLUSIVO LOJA ONLINE

Todos os nossos descontos são acumuláveis

Cerâmicas para zirconio



CZR SS ESTHETIC WHITE SET

Marca: Noritake

Contenido:

- 9 x Esthetic White 10 gr.: EW00B, EW0B, EWB, EWYB, Silky E1, Silky E2, ELT1, ELT2, ELT3.
- 2 x Cores SS 3 gr.: SS B1, S Blanco.

Ref. H5356

267,15€



CZR BASE

Marca: Noritake

Cor	10 gr.	50 gr.
A1SB	H4920	
A2SB	H4922	
A3SB	H4924	
A3, 5SB	H4926	
C2SB		H4946
C4SB	H4934	
D2SB	H4936	
NW0SB	H4940	

20,80€

83,11€

CZR DENTINA OPACA

Marca: Noritake

Cor	10 gr.	50 gr.
OBA1	H5026	H5066
OBA2	H5028	H5068
OBA3	H5030	H5070
OBA3,5	H5032	H5072
OBA4	H5034	H5074
OBBI	H5036	H5076
OBBI	H5038	H5078
OBBI		H5080
OBBI	H5042	H5082
OBC1	H5044	H5084
OBC2	H5046	H5086
OBC3	H5048	H5088
OBC4		H5090
OBD2	H5052	H5092
OBD3		H5094
OBD4		H5096
OBWH	H5056	

20,80€

83,11€

CZR DENTINA

Marca: Noritake

Cor	10 gr.	50 gr.	200 gr.
A1B	H4948	H4988	
A2B	H4950	H4990	H5022
A3B	H4952	H4992	H5024
A3, 5B	H4954	H4994	
A4B	H4956	H4996	
B1B	H4958	H4998	
B2B	H4960	H5000	
B3B	H4962	H5002	
B4B		H5004	
C1B	H4966	H5006	
C2B	H4968	H5008	
C3B	H4970	H5010	
C4B	H4972	H5012	
D2B	H4974	H5014	
D3B	H4978	H4976	
D4B		H5016	
EW0B	H4982		
NW0B		H5018	
NW0.5B	H4984	H5020	
NW1.5B	H4986		

20,80€

83,11€

296,85€

CZR ESMALTE

Marca: Noritake

Cor	10 gr.	50 gr.	200 gr.
E1	H5106	H5112	
E2	H5108	H5114	H5118
E3	H5110	H5116	H5120
Silky E1	H5122	H5124	
Silky E2		H5126	
Silky E3			
Creamy		H5128	

20,80€

83,11€

296,85€



CZR TRANSLÚCIDO

Marca: Noritake

Cor	10 gr.	50 gr.
TX	H5130	H5138
T0	H5132	H5140
T1	H5134	H5142
T2	H5136	H5144

20,80€

83,11€

CZR CERVICAL

Marca: Noritake

Cor	10 gr.	50 gr.
CV1	H5150	H5358
CV3	H5154	
CV4	H5156	
CCV1	H5360	H5362
CCV2	H5164	
CCV3	H5166	
CCV4	H5168	

20,80€

83,11€

CZR HOMBROS

Marca: Noritake

Cor	10 gr.
MA1	H5364
MA2	H5196
MA3	H5198
MD4	H5200

32,65€

CRZ ADD-ON

Marca: Noritake

Cor	10 gr.
ADT	H5146
ADB	H5148

20,80€

CZR INTENSIFICADOR DENTINA

Marca: Noritake

Cor	10 gr.
Blue	H5176
Mamelon 1	H5178
Mamelon 2	H5180
White	H5182
Gray	H5184
Brown	H5186
Orange	H5188
Light Orange	H5190
Dark Pink	H5192
Pink	H5194

20,80€

CZR EXTERNAL STAIN ES

Marca: Noritake

Cor	3 gr.
Blue	H5206
Earth Brown	H5210
Gray	H5212
Pink	H5214
Pure White	H5216
Red	H5218
Yellow	H5220
A+	H5222
D+	H5226

29,72€



CZR INTERNAL STAIN IS

Marca: Noritake

Cor	3 gr.
Fluoro	H5238
Red	H5240
White	H5242
Mamelon Orange	H5368
A+	H5244
NW0SB	H4940

29,72€

CZR LUSTER

Marca: Noritake

Cor	10 gr.	50 gr.
LT0	H5250	H5276
LT1	H5252	H5278
ELT1	H5254	H5280
ELT2	H5256	H5282
ELT3	H5258	H5284
LT Natural	H5260	H5286
LT Super Grey	H5262	H5288
Yellow	H5264	-
Aqua Blue 1	H5266	H5290
Aqua Blue 2	H5268	H5292
Creamy White	H5270	-
Sun Bright	H5272	H5296
Tblue	H5274	H5298
Incisal Aureola	-	H5294

26,72€ 106,89€

CZR FC PASTE STAIN

Marca: Noritake

Cor	3 gr.	5 gr.
A+	H5302	-
B+	H5304	-
C+	H5306	-
D+	H5308	-
Grayish Blue	H5310	-
Red	H5311	-
Mamelon Orange 2	H5312	-
Carvical 2	H5316	-
Value	H5305	-
Dark Gray	H5309	-
Green 1	H5313	-
Green 2	H5317	-
Yellow	H5319	-
Mamelon Orange	H5321	-
Cervical 1	H5323	-
Cervical 3	H5325	-
Earth Brown	H5327	-
Reddish Brown	H5329	-
Salmon Pink	H5331	-
Pink	H5333	-
Value 2	H5335	-
Clear Glaze	-	H5337
Blue	H5339	-
Fluoro	H5341	-

54,08€ 86,34€

CZR TISSUE

Marca: Noritake

Cor	10 gr.	50 gr.
Tissue 1	H5318	H5332
Tissue 2	H5320	H5334
Tissue 3	H5322	H5336
Tissue 4	H5324	H5338
Tissue 5	H5326	H5340
Tissue 6	H5328	H5342
Tissue 7	H5330	H5344

20,80€ 83,11€

CZR PRESS LF TISSUE

Marca: Noritake

Cor	10 gr.	50 gr.
Tissue 3	H5374	H5380

23,74€ 94,98€

Cerâmicas para zircônio



CZR PRESS LF INTERNAL STAIN IS

Marca: Noritake

Cor	10 gr.
ADT	H5146
ADB	H5148

20,80€

Cerâmicas para zircônio



CZR GLAZE

Marca: Noritake

Ref. H5346	FC Paste stain Glaze 5 gr.	86,34€
Ref. H5348	FL Glaze 10 gr.	59,37€
Ref. H5350	ES Glaze 10 gr.	74,22€

Cerâmicas para zircônio



CZR LÍQUIDO DE MODELAR

Marca: Noritake
Características: 100 ml.

Ref. H5352

44,52€

Cerâmicas para zircônio



CZR GUÍA DE COR 4001 COMPLETA

Marca: Noritake

Ref. H4900

367,65€

Até
-5%
pedidos superiores
a 1.000€*

EXCLUSIVO LOJA ONLINE

*Descontos acumuláveis às ofertas mensais sobre o PVP.

SIGA-NOS

Fique a par das
nossas **promoções**
e **novidades**



Técnica cerâmica sin metal



LUMEX® AC EXPERT KIT

- Marca: Vita
- Características:
- 8 x Vita Lumex AC Translucent 12g: Smoky-white, Light-blonde, misty-rose, sunlight, sun-intense, water-drop, deep-blue, foggy-grey
 - 3 x Vita Lumex AC Chroma Intense 12g: Ivory, Almond, Hazelnut
 - 5 x Vita Lumex AC Fluo Intense 12g: Artic-White, Cream, Cappiccino, Sand, Sesame
 - 3 x Vita Lumex AC Opal Translucent 12g: Opal-neutral, opal-sky, opal-azure
 - 2 x Vita Lumex AC Mamelon 12g: Saffron, honey-melon
 - 1 x Vita Lumex AC 12g: Pearl: Shell
 - 1 x Vita Lumex AC Modelling liquid 50ml
 - 1 x Vita Azkent Plus Glaze LT 5g
 - 1 x Vita Akzent Plus Powder Fluid 20ml.

Ref. H52295

1.002,90€

Técnica cerâmica sin metal



LUMEX® STANDARD KIT CLASSICAL

- Marca: Vita
- Características:
- 16 x Vita Lumex AC Opaque Dentine 12g: A1-D4
 - 16 x Vita Lumex AC Dentine 12g: A1-D4
 - 5 x Vita Lumex AC Enamel 12g: Light, Medium, Intense, Clear, Fog
 - 2 x Vita Lumex AC Corrective 12g: Neutral, Desert
 - 2 x Vita Lumex AC Modelling Liquid 50ml
 - 1 x Vita Azkent Plus Glaze LT 5g
 - 1 x Vita Akzent Plus Powder Fluid 20ml
 - 1 x Pincel nº3/0 a&e
 - 1 x Pincel nº8 a&e
 - 1 x Base de cocción G (envase con 2 bases y 2 20 espigas).

Ref. H52299

1.649,79€

Técnica cerâmica sin metal



LUMEX® STARTER KIT CLASSICAL

- Marca: Vita
- Características:
- 4 x Vita Lumex AC Opaque Dentine 12g: A1, A2, A3, A3'5
 - 4 x Vita Lumex AC Dentine 12g: A1, A2, A3, A3'5
 - 4 x Vita Lumex AC Enamel 12g: Light, Medium, Clear, Fog
 - 2 x Vita Lumex AC Corrective 12g: Neutral, Desert
 - 1 x Vita Lumex AC Pearl, Shell
 - 3 x Vita Lumex AC Translucent 12g: Smoky-white, water-drop, Foggy-grey
 - 3 x Vita Lumex AC Fluo Intense 12g: Artic-white, cappuccino
 - 2 x Vita Lumex AC Opal Translucent: Opal-neutral, Opal-sky
 - 1 x Vita Lumex AC Modelling Liquid 50ml
 - 1 x Vita Azkent Plus Glaze LT 5g
 - 1 x Vita Akzent Plus Powder Fluid 20ml
 - 1 x Pincel nº3/0 a&e
 - 1 x Pincel nº8 a&e
 - 1 x Base de cocción G (envase con 2 bases y 2 20 espigas).

Ref. H52300

1.083,18€

Técnica cerâmica sin metal



LUMEX® AC GINGIVA KIT

- Marca: Vita
- Características:
- 8 x Vita Lumex AC Gingiva 12g Pale-papilla, Light-Rose, Nectarine, Grapefruit, Rosewood, Purple, Deep-red, Dark-red
 - 1 x Vita Azkent Plus Glaze LT 5g
 - 1 x Vita Akzent Plus Powder Fluid 20ml.

Ref. H52296

290,86€

Técnica cerâmica sin metal



LUMEX® AC CUT-BACK KIT

- Marca: Vita
- Características:
- 5 x Vita Lumex AC Enamel 12g: Light, Medium, Intense, Clear, Fog
 - 8 x Vita Lumex AC Translucent 12g: smoky-white, light-blonde, misty-rose, sunlight, sun-intense, water-drop, deep-blue, foggy-grey
 - 3 x Vita Lumex AC Opal Translucent 12g: Opal-neutral, Opal-sky, Opal-azure
 - 2 x Vita Lumex AC Corrective 12g: Neutral, Desert
 - 2 x Vita Lumex AC Modelling Liquid 50ml
 - 1 x Vita Azkent Plus Glaze LT 5g
 - 1 x Vita Akzent Plus Powder Fluid 20ml.

Ref. H52294

670,16€

Descontos por ESCALÃO

Quanto mais comprar, mais pode poupar!

EXCLUSIVO LOJA ONLINE

Todos os nossos descontos são acumuláveis

CERÂMICA LUMEX® AC

Marca: Vita

Características: VITA LUMEX® AC es un sistema de recubrimiento de cerâmica vítrea reforzada con leucita con una innovadora fórmula de material que proporciona resultados cromáticamente fieles, expresivos y fiables. Para el recubrimiento de todos los materiales de estructuras de cerâmica sin metal de uso habitual (dióxido de circonio, cerâmica de disilicato de litio y de feldespato), así como para la confección de reconstrucciones sin estructura (p. ej., carillas).

Fidelidad cromática y naturalidad.

Reproducción fiable de los colores dentales y de un juego de colores y luces natural, gracias a los materiales cerámicos con excelente fidelidad cromática y una dinámica lumínica impecable.

Eficiencia y precisión.

Manipulación eficiente y precisa de la cerâmica de recubrimiento gracias a las propiedades de modelado óptimas, a la excelente estabilidad de la forma y a la compatibilidad universal con todas las cerâmicas para estructuras.

Enorme estabilidad.

Confección de restauraciones estables gracias a la elevada resistencia a la rotura, basada en la matriz de cerâmica vítrea reforzada con leucita y en una unión fiable a la estructura.

LUMEX AC

Marca: VITA

Características: Vita Lumex AC es un sistema de recubrimiento de cerâmica vítrea reforzada con leucita con una innovadora fórmula de material que proporciona resultados cromáticamente fieles, expresivos y fiables. Para el recubrimiento de todos los materiales de estructuras de cerâmica sin metal de usos habitual (dióxido de circonio, cerâmica de disilicato de litio y cerâmica de feldespato), así como para confección de reconstrucciones sin estructura (p.ej., carillas).

Dentine, para la reproducción del cor básico en la zona cervical y del cuerpo.

DENTINA	
Cor	Polvo 12 gr.
A1	H52275
A2	H52276
A3	H52277
A3,5	H52278
A4	H52279
B1	H52280
B2	H52281
B3	H52282
B4	H52283
C1	H52284
C2	H52285
C3	H52286
C4	H52287
D2	H52288
D3	H52289
D4	H52290

34,20€

OPAQUE DENTINE	
Cor	Polvo 12 gr.
A1	H52259
A2	H52260
A3	H52261
A3,5	H52262
A4	H52263
B1	H52264
B2	H52265
B3	H52266
B4	H52267
C1	H52268
C2	H52269
C3	H52270
C4	H52271
D2	H52272
D3	H52273
D4	H52274

34,20€

DENTINA MODIFIER	
Cor	Polvo 12 gr.
DM1: Cloudy-White	H52228
DM2: Caramel	H52229
DM3: Honey	H52230
DM4: Copper	H52231
DM5: Brown	H52232

37,23€

ENAMEL	
Cor	Polvo 12 gr.
ENC: Clear	H52244
EN1: Light	H52245
EN2: Medium	H52246
EN3: Intense	H52247
ENF: Fog	H52248

34,20€



TRANSLUCENT	
Cor	Polvo 12 gr.
T1: Smoky-White	H52220
T2: Light Blonde	H52221
T3: Misty-Rose	H52222
T4: Sunlight	H52223
T5: Sun-intense	H52224
T6: Waterdrop	H52225
T7: Deep-Grey	H52226
T8: Foggy-Grey	H52227

37,23€

OPAL TRANSLUCENT	
Cor	Polvo 12 gr.
OT1: Opal Neutral	H52241
OT2: Opal Sky	H52242
OT3: Opal Azure	H52243

37,23€

Lumex AC

Lumex AC

FLUO INTENSE	
Cor	Polvo 12 gr.
FI1: Artic-White	H52233
FI2: Cream	H52234
FI3: Cappuccino	H52235
FI4: Sand	H52236
FI5: Sesame	H52237

37,23€

CORRECTIVE	
Cor	Polvo 12 gr.
COR1: Neutral	H52249
COR2: Desert	H52250

37,23€

MAMELON	
Cor	Polvo 12 gr.
MM1: Saffron	H52239
MM2: Honey-Melon	H52240

37,23€

GINGIVA	
Cor	Polvo 12 gr.
G1: Pale-Papilla	H52251
G2: Light-Rose	H52252
G3: Nectarine	H52253
G4: Grapefruit	H52254
G5: Rosewood	H52255
G6: Purple	H52256
G7: Deep-Red	H52257
G8: Dark-Red	H52258

34,20€

CHROMA INTENSE	
Cor	Polvo 12 gr.
CI1: Ivory	H52291
CI2: Almond	H52292
CI3: Hazelnut	H52293

37,23€

PEARL	
Cor	Polvo 12 gr.
PI: Shell	H52238

37,23€



LUMEX® AC MODELLING LIQUID

Marca: VITA
 Características: Líquido para la mezcla de los materiales VITA LUMEX AC.

H52298	50 ml.	18,03€
H52297	250 ml.	50,38€

Lumex AC

DESCONTOS POR ESCALÃO

-2%
pedidos superiores a 300€*

-3%
pedidos superiores a 500€*

-5%
pedidos superiores a 1.000€*

EXCLUSIVO LOJA ONLINE

*Descontos acumuláveis às ofertas mensais sobre o PVP.

-2%
pedidos superiores a 300€*

-3%
pedidos superiores a 500€*

-5%
pedidos superiores a 1.000€*

EXCLUSIVO LOJA ONLINE

*Descontos acumuláveis às ofertas mensais sobre o PVP.

Técnica cerâmica sin metal

INITIAL LISI

Marca: G.C.

Características: 10 Con Initial LiSi, GC ofrece una cerâmica de recubrimiento de feldespato sumamente estética, adaptada a las dinámicas de luz de las estructuras de disilicato de litio. GC ofrece una solución para las restauraciones altamente estéticas y duraderas que garantiza la satisfacción del paciente a largo plazo. Initial LiSi se caracteriza por contar con un coeficiente de expansión térmica (CET) adaptado de forma precisa, temperaturas de cocción bajas y una estabilidad máxima, incluso después de varias cocciones. Pero, sobre todo, Initial LiSi le impresionará por su excelente estética en estructuras de disilicato de litio, particularmente en términos de dinámica óptica.

INITIAL LISI BASIC SET

Contenido:

- 6 x Dentin 20 gr.: D-A1, D-A2, D-A3, D-B1, D-B2, D-C2
- 4 x Enamel 20 gr.: E-57, E-58, E-59, E-60
- 1 x Clear fluorescence CL-F de 20 gr.
- 2 x Translucent 20 gr.: TN y TO
- 1 x Bleach Dentin 20 gr.: BLD-2
- 1 x Bleach Enamel 20 gr.: BL-E
- 2 x Translucent Modifier 20 gr.: TM-01 y TM-05
- 1 x AL/Zr/Ti/INvivo-INsitu Glaze 10 gr.
- 1 x AL/Zr/Ti/INvivo-INsitu glaze liquid 25 ml.
- 1 x Modelling Liquid 50 ml.
- 1 x LiSi Guía de cor y manual técnico



Ref. H43462

892,40€

Técnica cerâmica sin metal



INITIAL LISI ADVANCED SET

Marca: G.C.

Contenido:

- 3 x Fluo Dentine de 20 gr.: FD91, FD92, FD93
- 1 x Enamel Occlusal 20 gr.: EO15
- 3 x Enamel Opal 20 gr.: EOP2, EOP3, EOP4
- 4 x Cervical translucent 20 gr.: CT22, CT23, CT24, CT25
- 11 x Inside 20 gr.: Del IN41 al IN51
- 1 x Modelling Liquid 50 ml.
- 1 x Guía de Cor

Ref. H43464

1.081,60€

Técnica cerâmica sin metal

INITIAL LISI DENTIN

Marca: G.C.

Características: 20 gr.

Ref. H43460	A1	58,25€
Ref. H43458	A2	58,25€
Ref. H43456	A3	58,25€
Ref. H43454	A3,5	58,25€
Ref. H43452	A4	58,25€
Ref. H43450	B1	58,25€
Ref. H43448	B2	58,25€
Ref. H43446	B3	58,25€
Ref. H43444	B4	58,25€
Ref. H43442	C1	58,25€
Ref. H43440	C2	58,25€
Ref. H43438	C3	58,25€
Ref. H43436	C4	58,25€
Ref. H43434	D2	58,25€
Ref. H43432	D3	58,25€
Ref. H43430	D4	58,25€
Ref. H43350	BLD-1 Light	61,50€
Ref. H43368	BLD-2 White	61,50€
Ref. H43349	BLD-3 XWhite	61,50€



Técnica cerâmica sin metal



INITIAL LISI ENAMEL

Marca: G.C.

Características: 20 gr.

Ref. H43428	E-57	58,25€
Ref. H43426	E-58	58,25€
Ref. H43424	E-59	58,25€
Ref. H43422	E-60	58,25€
Ref. H43366	BL-E	61,50€

Os preços indicados são por unidade de produto com exceção das referências identificadas como kits).



INITIAL LISI FLUO-DENTIN

Marca: G.C.
Características: 20 gr.

Ref. H43412	FD-91	61,50€
Ref. H43410	FD-92	61,50€
Ref. H43408	FD-93	61,50€

INITIAL LISI CERVICAL TRANSLUCENT

Marca: G.C.
Características: 20 gr.

Ref. H43339	CT-21	61,50€
Ref. H43400	CT-22	61,50€
Ref. H43398	CT-23	61,50€
Ref. H43396	CT-24	61,50€
Ref. H43394	CT-25	61,50€

INITIAL LISI CLEAR FLUO

Marca: G.C.
Características: 20 gr.

Ref. H43420	CL-F	61,50€
--------------------	------	---------------

INITIAL LISI ENAMEL OPAL

Marca: G.C.
Características: 20 gr.

Ref. H43338	EOP-1	61,50€
Ref. H43406	EOP-2	61,50€
Ref. H43404	EOP-3	61,50€
Ref. H43402	EOP-4	61,50€

INITIAL LISI ENAMEL OPAL BOOSTER

Marca: G.C.
Características: 20 gr.

Ref. H43045	EOP	61,50€
--------------------	-----	---------------

INITIAL LISI ENAMEL OCLUSAL

Marca: G.C.
Características: 20 gr.

Ref. H43340	EO-17	61,50€
Ref. H43341	EO-16	61,50€
Ref. H43414	EO-15	61,50€

Técnica cerâmica sin metal



INITIAL LISI ENAMEL INTENSIVO

Marca: G.C.
Características: 20 gr.

Ref. H43348	EI-11	61,50€
Ref. H43347	EI-12	61,50€
Ref. H43346	EI-13	61,50€
Ref. H43345	EI-14	61,50€

Técnica cerâmica sin metal



INITIAL LISI TRANSLUCENT

Marca: G.C.
Características: 20 gr.

Ref. H43416	TO Opal	61,50€
Ref. H43418	TN Neutral	61,50€

Técnica cerâmica sin metal



INITIAL LISI TRANSLUCENT MODIFIER

Marca: G.C.
Características: 20 gr.

Ref. H43364	TM01	61,50€
Ref. H43344	TM02	61,50€
Ref. H43343	TM03	61,50€
Ref. H43342	TM04	61,50€
Ref. H43362	TM05	61,50€

Técnica cerâmica sin metal



INITIAL LISI INSIDE

Marca: G.C.
Características: 20 gr.

Ref. H43392	IN-41 Flamingo	61,50€
Ref. H43390	IN-42 Terracota	61,50€
Ref. H43388	IN-43 Sun	61,50€
Ref. H43386	IN-44 Sand	61,50€
Ref. H43384	IN-45 Havanna	61,50€
Ref. H43382	IN-46 Brasil	61,50€
Ref. H43380	IN-47 Sienna	61,50€
Ref. H43378	IN-48 Kurkuma	61,50€
Ref. H43376	IN-49 Maracuja	61,50€
Ref. H43374	IN-50 Curry	61,50€
Ref. H43372	C4	61,50€

Técnica cerâmica sin metal



INITIAL LISI GUM

Marca: G.C.
Características: 20 gr.

Ref. H43337	GM-23	61,50€
-------------	-------	--------

Técnica cerâmica sin metal



INITIAL LISI CORRECTION POWDER

Marca: G.C.
Características: 20 gr.

Ref. H43370	COR	61,50€
-------------	-----	--------



Técnica cerâmica sin metal

INITIAL LISI MODELLING LIQUID

Marca: G.C.
Características: 50 ml.

Ref. H43360

30,15€



Técnica cerâmica sin metal

IPS E-MAX PRESS GUÍA

Marca: Ivoclar

Ref. H91032 HT

Ref. H99912 LT

82,25€

82,25€

Las pastillas LT presentan una baja translucidez (LT) y se utilizan para la elaboración de coronas antónicamente modeladas parciales o totales. Especialmente en la zona de anteriores, el aspecto estético de la restauración se maximiza utilizando la técnica de cut-back en combinación con IPS e.max Ceram

Técnica cerâmica sin metal

SIGA-NOS

Fique a par das
nossas **promoções**
e **novidades**



**DESCONTOS POR
ESCALÃO**

-2%
pedidos
superiores
a 300€*

-3%
pedidos
superiores
a 500€*

-5%
pedidos
superiores
a 1.000€*

EXCLUSIVO LOJA ONLINE

*Descontos acumuláveis às ofertas mensais sobre o PVP.

IPS E.MAX PRESS

Marca: Ivoclar

Características: MO: Media Opacidad. Las pastillas de opacidad media pueden utilizarse para fabricar estructuras de dientes vitales o ligeramente decolorados.

HO: Alta Opacidad. Con su alta opacidad enmascaran el diente desvitalizado al igual que muñones metálicos ligeramente decolorados.

LT: Baja translucidez (LT) y se utilizan para la elaboración de coronas anatómicamente modeladas parciales o totales. Especialmente en la zona de anteriores, el aspecto estético de la restauración se maximiza utilizando la técnica de cut-back en combinación con IPS e.max Ceram.

MT: Media translucidez (entre LT y HT). Están especialmente indicadas para aquellos casos en los que la restauración es demasiado gruesa para utilizar una pastilla de alta translucidez (HT).

HT: Altamente translúcidas se utilizan para elaborar restauraciones anatómicas modeladas mínimamente invasivas. Las restauraciones se personalizan con materiales de maquillaje IPS e.max Ceram (Shades/Essence).

MULTI: Este material presenta una transición del cor natural desde la dentina al área incisal y crea restauraciones monolíticas con una gran apariencia estética, se elimina la necesidad de emplear el tiempo con los métodos de estratificación. Resultados altamente eficientes en un sólo proceso de injeção multicolor con la posterior cristalización.



	E.MAX PRESS			
	MO		HO	
	5 uds.	3 uds.	5 uds.	3 uds.
0	H62969	H62981	H62993	H62997
1	H62971	H62983	H63016	H63018
2	H62973	H62985	H63014	H63024
3	H62975	H62987	-	-
4	H62977	H62989	-	-
Precio	112,00€	137,00€	112,00€	137,00€

	E.MAX PRESS									
	LT		MT		HT		MULTI	OPAL		
	5 uds.	3 uds.	5 uds.	3 uds.	5 uds.	3 uds.	5 uds.	5 uds.	3 uds.	
A1	H99989	H99913	H999133	H999143	H629800	H629816	H999155	-	-	
A2	H99990	H99914	H999134	H999144	H629801	H629817	H999156	-	-	
A3	H99991	H99915	H999135	H999145	H629802	H629818	H999157	-	-	
A3,5	H99992	H99916	H999171	H999176	H629803	H629819	H999158	-	-	
A4	H999100	H999107	-	-	H629804	H629820	H999159	-	-	
B1	H99993	H99917	H999136	H999146	H629805	H629821	H999160	-	-	
B2	H99994	H99918	H999172	H999177	H629806	H629822	H999155	-	-	
B3	H99995	H99919	-	-	H629807	H629823	-	-	-	
B4	H999101	H999108	-	-	H629808	H629824	-	-	-	
C1	H999102	H999109	H999173	H999178	H629809	H629825	H999161	-	-	
C2	H99929	H99928	H999174	H999179	H629810	H629826	H999162	-	-	
C3	H999103	H999110	-	-	H629811	H629827	-	-	-	
C4	H999104	H999111	-	-	H629812	H629828	-	-	-	
D2	H999105	H999112	H999175	H999180	H629813	H629829	H999163	-	-	
D3	H99931	H99930	-	-	H629814	H629830	-	-	-	
D4	H999106	H999113	-	-	H629815	H629831	-	-	-	
BL1	H99924	H99920	-	-	H629832	H629836	-	-	-	
BL2	H99925	H99921	H999140	H999150	H629833	H629837	H999164	-	-	
BL3	H99926	H99922	H999141	H999151	H629834	H629838	-	-	-	
BL4	H99927	H99923	H999142	H999152	H629835	H629839	-	-	-	
OIL1	-	-	-	-	-	-	-	H999124	-	
OIL2	-	-	-	-	-	-	-	H999125	H999131	
Precio	112,00€	137,00€	112,00€	137,00€	112,00€	137,00€	172,00€	123,00€	151,50€	



Media translucidez (entre LT y HT). Están especialmente indicadas para aquellos casos en los que la restauración es demasiado gruesa para utilizar una pastilla de alta translucidez (HT). Pastillas de disilicato de litio para la técnica de injeção con translucidez media. La translucidez de estas pastillas está especialmente indicada para aquellos casos en los que la restauración es demasiado gruesa para utilizar una pastilla de alta translucidez.

Técnica de cerâmica de injeção



GC INITIAL LISI PRESS HT

Marca: GC
 Características: Pastillas altamente translucidas de cerâmica de disilicato de litio con Micronización de Alta Densidad (HDM), ofrece unas propiedades físicas inigualables y estéticas más natural y realista. Envase 5 unidades.

Ref. H43305	EXW	114,75€
Ref. H43306	BLE	114,75€
Ref. H43307	E57	114,75€
Ref. H43308	E58	114,75€
Ref. H43309	E59	114,75€
Ref. H43310	E60	114,75€

Técnica de cerâmica de injeção



GC INITIAL LISI PRESS MT

Marca: GC
 Características: Pastillas media translucidez de cerâmica de disilicato de litio con Micronización de Alta Densidad (HDM), ofrece unas propiedades físicas inigualables y estéticas más natural y realista. Envase 5 unidades.

Ref. H43311	B00	114,75€	Ref. H43316	B1	114,75€
Ref. H43312	B0	114,75€	Ref. H43317	B2	114,75€
Ref. H43313	A1	114,75€	Ref. H43318	C1	114,75€
Ref. H43314	A2	114,75€	Ref. H43319	C2	114,75€
Ref. H43315	A3	114,75€	Ref. H43320	D2	114,75€
Ref. H43377	A3,5	114,75€			

Técnica de cerâmica de injeção



GC INITIAL LISI PRESS LT

Marca: GC
 Características: Pastillas ligeramente translucidas de cerâmica de disilicato de litio con Micronización de Alta Densidad (HDM), ofrece unas propiedades físicas inigualables y estéticas más natural y realista. Envase 5 unidades.

Ref. H43321	A	114,75€
Ref. H43323	C	114,75€
Ref. H43324	D	114,75€

Técnica de cerâmica de injeção



GC INITIAL LISI PRESS MO

Marca: GC
 Características: Pastillas de media opacidad de cerâmica de disilicato de litio con Micronización de Alta Densidad (HDM), ofrece unas propiedades físicas inigualables y estéticas más naturales y realistas. Envase 5 unidades.

Ref. H43325	MO 0	114,75€
Ref. H43326	MO 1	114,75€
Ref. H43327	MO 2	114,75€

Ref. H43328	B00	114,75€
Ref. H43329	B0	114,75€
Ref. H43363	B0+	114,75€
Ref. H43330	A1	114,75€
Ref. H43331	A2	114,75€
Ref. H43332	A3	114,75€
Ref. H43353	A3,5	114,75€
Ref. H43354	A4	114,75€
Ref. H43333	B1	114,75€
Ref. H43334	B2	114,75€
Ref. H43335	C1	114,75€
Ref. H43336	C2	114,75€
Ref. H43352	D2	114,75€
Ref. H43365	D3	114,75€

Losetas de mezcla

Losetas de mezcla



LAY ART TROPIC XL

Marca: Renfert
 Características: Loseta de mezcla esmaltada para la elaboración y el almacenamiento de Maquilhagem. Con 13 cavidades en forma de gota, 2 cavidades redondas grandes y 4 pequeñas así como una superficie de mezcla lisa.

Ref. H64784	Lisa Tamaño XL	188,00€
Ref. H64785	Lisa Tamaño S	124,50€
Ref. H64786	Con cavidad Tamaño XL	194,00€
Ref. H64787	Con cavidad Tamaño S	126,50€



LOSETA LAY ART COR

Marca: Renfert
 Características: Loseta de mezcla esmaltada para la elaboración y el almacenamiento de Maquilhagem. Con 13 cavidades en forma de gota, 2 cavidades redondas grandes y 4 pequeñas así como una superficie de mezcla lisa.

Ref. H64788 **87,00€**



Losetas de mezcla

LOSETA LAY ART OASIS

Marca: Renfert
 Características: Loseta de cerámica con superficie vidriada y cavidades perforadas. Uso prolongado mediante una almohadilla humectante de micro espuma.

Ref. H64796		116,00€
Ref. H64797	Almohadilla humectante	13,85€



Losetas de mezcla

LOSETA LAY ART CRYSTAL AQUA

Marca: Renfert
 Características: Loseta de mezcla de vidrio parcialmente auto humectante, provista de tiras humectante de alta tecnología. Superficie extremadamente lisa de alta calidad y completamente resistente a la abrasión, protegiéndose así el pincel. El óptimo transporte de la humedad evita la formación de micro burbujas y porosidades, la cerámica permanece estable y translúcida. Disponible en dos tamaños: "XL" 220 x 120 mm. y "S" 159 x 90 mm.

Ref. H64790	Crystal Aqua "XL"	201,00€
Ref. H64794	Crystal Aqua "S"	146,00€
Ref. H64800	Tiras de humificación, 12 uds.	24,81€

Losetas de mezcla



LOSETA LAY ART CRYSTAL

Marca: Renfert
 Características: Loqueta de mezcla de vidro com a superfície extremamente lisa de alta qualidade e completamente resistente à abrasão, protegendo assim o pincel.

Ref. H64791 **85,00€**

Losetas de mezcla



LOSETA LAY ART NATURAL

Marca: Renfert
 Características: Loqueta de pedra natural de ágata labrada à mão com ótimas características para a elaboração de massas cerâmicas "sem sistema de humedecimento". A excelente dureza do material e sua superfície polida a alto brilho garantem um trabalho seguro sem abrasão. "Cada loqueta é uma peça única graças à sua veiação".

Ref. H64792 **196,00€**

-2%
pedidos superiores a 300€*

-3%
pedidos superiores a 500€*

-5%
pedidos superiores a 1.000€*

EXCLUSIVO LOJA ONLINE
 *Descontos acumuláveis às ofertas mensais sobre o PVP.

Losetas de mezcla



LOSETA DE MEZCLA STAIN MIX

Marca: Renfert
 Características: Loqueta de porcelana para colorantes com tampa. Tamanho compacto (155 x 95 mm).

Ref. H64799 **62,50€**

30 cavidades pequenas para colorantes.
 1 cavidade grande para massa de glasear.
 Para colorantes fotopolimerizáveis (tapa negra).



Ref. H64762



Ref. H64765

RAINBOW

Características: Incluye tapa y bandeja de plástico. Humectación de la masa de porcelana a través del fondo perforado de las cavidades. Dimensiones 183 x 105 mm.

Ref. H64765

87,00€

PALETA DE PORCELANA

Marca: Mestra
Características: Con textura porosa para mantener la humedad. Con tres cavidades recubiertas de porcelana. Se suministra en un estuche con tapa de plástico. Medidas: 115 x 110 x 15 mm.

Ref. H64762

85,26€



PALETA DE CERÂMICA

Marca: Mestra
Características: 30 x 45 mm.
Tapa de plástico transparente.

Ref. H64761

41,13€



LOSETA DE CRISTAL RANURADA

Marca: Mestra
Características: 160 x 120 x 6 mm. En cristal resistente. Con patas de silicona antideslizamiento y ranura para disolventes de mezcla.

Ref. H64789

40,37€

 **proclínic**

Dosificantes y decapantes



DOSIFICADORES DE CERÂMICA

Marca: Proclínic

Características: Dosificador de cerâmica para mezclas, disponible en dos tamaños.

Desde
15,14€
1 ud.

Ref. H21061 Pequeño 4/6 mm

Ref. H21062 Grande 8/12 mm

Dosificadores y decapantes



DOSIFICADORES DE CERÂMICA

Marca: Mestra

Ref. H64881 Pequeño

25,20€

Ref. H64883 Grande

25,20€

Dosificadores y decapantes



DOSIFICADORES DE CERÂMICA

Marca: Renfert

Características: Dos dosificadores para mezclas de porcelana individuales y reproducibles con cuatro tamaños y cavidades diferentes (0,2/0,05/0,10 y 0,40 gr.)

Ref. H64877

63,50€

Tabuleiros refractários e grelhas de cozedura



SET BANDEJAS PORTACERÂMICA

Marca: Mestra

Características: Incluye dos bandejas: redonda Ø 80 mm. y cuadrada de 55 mm. de lado; y 15 pines de sujeción. Conjunto de soportes para presentar trabajos en el horno de cerâmica. Sus múltiples orificios permiten adaptar los pines de sujeción a la geometría de cualquier trabajo.

Ref. H64815

83,90€

 **proclínic**

Tabuleiros refractários e grelhas de cozedura

BANDEJA REFLECTARIA CON PINS CERÁMICOS

Marca: Proclínic

Características: Juego de 2 bandejas de cocción Ø 8 cm con 20 pines cerámicos (incluidos).

Desde
9,67€
10 uds.

Ref. H20696 Bandejas de cocción

31,67€

Ref. H20697 10 pines cerámicos

9,67€

Puede haber una pequeña diferencia en el tamaño de los pines cerámicos posterior al primer tratamiento térmico en el horno. Por lo tanto los pines cerámicos deben calentarse junto a la bandeja a 1000 °C con la reducción de calor a largo plazo antes de su primer uso.

Tabuleiros refractários e grelhas de cozedura



UNI TRAY

Marca: Ivoclar-Vivadent
 Características: UniTray IPS es una bandeja de cocción universal, por un lado se utiliza para poder alojar las pastillas de la cerámica prensada, y por el otra como bandeja de cocción cerámica con soportes metálicos. Incluye: 1 bandeja, 4 pines tipo A, 4 pines tipo B y 4 pines tipo C.

Ref. H99782

123,50€

Tabuleiros refractários e grelhas de cozedura

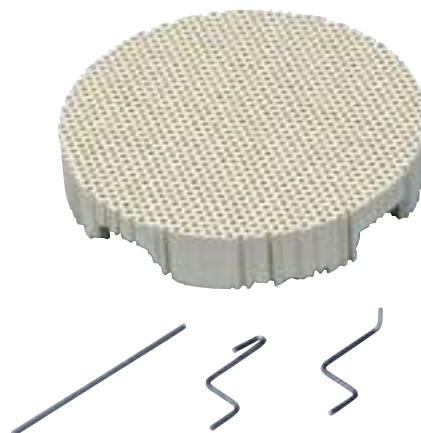

PROGRAMAT PLATAFORMA DE COCCIÓN

Marca: Ivoclar-Vivadent
 Características: Bandeja de cocción en forma de panel. Los pernos de cocción se pueden montar sobre la bandeja si se requiere.

Ref. H92272

Bandeja + 4 pines metálicos A,
 4 pines metálicos B y 4 pines metálicos C.

69,55€

Tabuleiros refractários e grelhas de cozedura

BANDEJAS REFRACTARIAS PARA COCCIÓN MESH-TRAY

Marca: Renfert
 Características: Bandeja refractaria de cocción de estructura celular para el posicionamiento individual de coronas y puentes en hornos de cerámica. Mínima absorción de calor. Sin transmisión de tensiones a las estructuras. Pernos metálicos de un 1 mm Ø, de aleación especial resistente a altas temperaturas. Suministro: 2 placas base de 55 x 53 mm. 6 pernos metálicos preformados y 4 sin formar.

Ref. H64819

63,50€

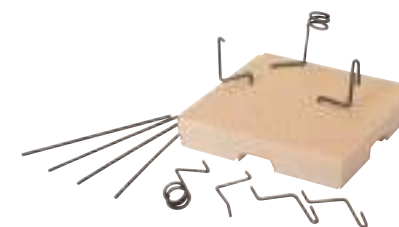

MESH-TRAY PERNOS

Marca: Renfert
 Características: Suministro: 6 pernos metálicos preformados y 4 sin formar.

Ref. HI00223

23,65€

Suministro: 20 pernos de retención sin formar.

Ref. HI00212

42,69€

Envase de 10 uds.

Ref. HI00194

80,77€

Tabuleiros refractários e grelhas de cozedura

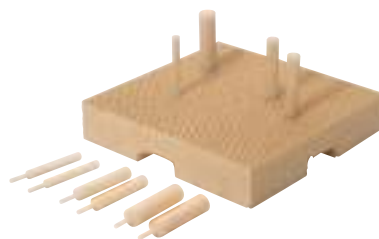

MESH-TRAY PERNOS CERAM.

Marca: Renfert
 Características: Suministro: 10 pernos de retención cerámicos. (3 x 2 mm Ø, 4 x 3 mm Ø, 3 x 4 mm Ø)

Ref. HI00194

80,77€

BANDEJAS REFRACTARIAS PARA COCCIÓN MESH-TRAY K

Marca: Renfert
 Características: Bandeja refractaria de cocción con pernos de retención cerámicos. La estructura facilita una expansión o contracción similar a la de los materiales de recubrimiento. Sin transmisión de tensiones a las estructuras. Suministro: 2 placas base de 55 x 53 mm y 10 pernos de retención de cerámica.

Ref. H64827

118,50€

Tabuleiros refractários e grelhas de cozedura



Cerec Speedfire celdas abeja

Marca: Dentsply Sirona
 Características: Bandeja de nido de abeja CEREC SpeedFire para cocción en hornos de cerámica

Ref. H62378

2 Bandejas

64,25€

Tabuleiros refractários e grelhas de cozedura



CELTRA KIT SOPORTE DE COCCIÓN

Marca: Dentsply Sirona
 Características: Bandeja de fibra para cocción de cerámica.

Ref. H61898

Caja de 3 uds.

26,89€

Pasta refractaria



OBJECT FIX

Marca: Ivoclar-Vivadent
 Características: Pasta para facilitar el apoyo de las restauraciones de cerámica sin metal durante la cocción y la cristalización.

Ref. H99597 Flow. 10 ml. **25,95€**
 Ref. H99598 Putty. 10 gr. **25,95€**

DESCONTOS POR ESCALÃO

-2%
 pedidos superiores a 300€*

-3%
 pedidos superiores a 500€*

-5%
 pedidos superiores a 1.000€*

EXCLUSIVO LOJA ONLINE

*Descontos acumuláveis às ofertas mensais sobre o PVP.

Pasta refractaria



PASTA REFRACTARIA 12ML

Marca: Proclínic
 Características: Pasta refractaria lista para su uso, indicada para confección de soportes individuales para la técnica metal cerámica y de cerámica sin metal. Permite una distribución optima de la temperatura y fijar de forma segura los trabajos para su cocción. Se elimina fácilmente.

Ref. H21068 12 ml.

21,00€
 2 Bandejas

Pasta refractaria



VITA FIRING PASTE

Marca: Vita
 Características: Material ignífugo de uso instantáneo para la confección de bases refractarias. De textura cremosa y suave da resultados excepcionales de uso. Indicado para hacer de base a inlays, onlays, carillas y coronas. Una vez terminada la cocción el material puede ser retirado fácilmente.

Ref. H52124 Envase Standard. 12 ml. **35,60€**
 Ref. H52122 Envase Grande. 3 x 12 ml. **90,51€**

Pasta refractaria



CEREC SPEED PASTA

Marca: Dentsply Sirona
 Características: Material refractario en jeringa que evita la distorsión cerámica. Fácil de usar y retirar, es estable hasta 1.300°C.

Ref. H04178 Envase 12 ml. **23,24€**

Aplique en el interior de la corona cerámica o de la carilla de porcelana y coloque en el pin o nave refractaria para hornear. No es necesario esperar a que seque.

Pasta refractaria



GC INITIAL FIRING FOAM

Marca: GC
 Características: Espuma cremosa de refuerzo refractaria para la cocción de cerámica que asegura una fijación estable de los objetos además de una distribución de calor mejorada durante los ciclos de cocción.

Ref. H43304 Envase 10 gr. Fácil eliminación después de la cocción. **34,35€**

Pasta refractaria



FIX FIRING PASTE

Marca: Yeti
 Características: Fix Firing Paste es una pasta lista para usar para la producción de bandejas de cocción individuales. Con este material refractario, los inlays, onlays, carillas, coronas y puentes se pueden colocar de forma segura. Y se fija directamente sobre la bandeja de cocción. Estabilización de trabajos cerámicos de difícil fijación durante el proceso de cocción en el horno cerámico. Fácil aplicación con una jeringa lista para usar. Sin decoloración de la cerámica después de la cocción. Fácil de quitar; no es necesario pulir ni raspar. No es necesario prolongar el tiempo de presecado en el horno cerámico.

Ref. H98188 Jeringa 12 ml **20,95€**
 Ref. H98189 Caja de 5u de jeringas 12 ml **102,62€**

Carbón activo

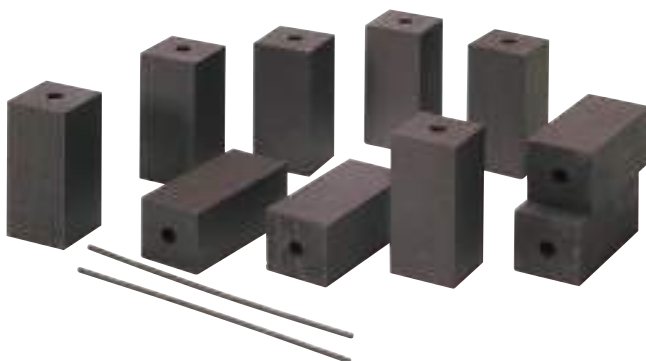

CARBONO ACTIVO

Marca: Renfert
 Características: 10 piezas. Incluye 2 pernos de retención. evita la producción de depósitos de impurezas sin afectar a la calidad de la porcelana. Indicado para cocción de metales no preciosos así como para las soldaduras en horno.

Ref. H64889 **100,00€**

Gel para gravação



IPS CERAMIC - ÁCIDO FLUORHÍDRICO 5%

Marca: Ivoclar-Vivadent
 Características: Envase con polvos neutralizantes. Gel para gravação de cerâmica. (Uso extraoral).

Ref. 32021 Envase 5 ml. **46,90€**
 Ref. 3202 Surtido **89,90€**
 Ref. 3300 Polvo de neutralizacion 30 gr. **46,90€**

Acessórios para cerâmica



PASTA ROSSA 3G

Marca: Anaxdent
 Características: Pasta de contacto para el control visual de las imperfecciones en las restauraciones dentales. Ideal para cerâmica total. La pasta rosa se aplica en finas capas, reproduce detalles muy claramente, se quema sin dejar residuos y se elimina fácilmente con agua. Incluye pincel.

Ref. H5841

38,05€

Acessórios para cerâmica



LÁPIZ AISLANTE

Marca: Renfert
 Características: 1 ud.

Ref. H00629

32,00€

Aislante de escayola frente a porcelana y cera. Especialmente indicado para cuellos. 2 puntas blanda y dura para aplicaciones individuales y zonas de difícil acceso.

Acessórios para cerâmica



PICOSEP SEPARADOR

Marca: Renfert
 Características: 30 ml. Agente aislante muy fluido a base de silicona. En combinación con el pegamento Liquicol también indicado de manera óptima para el aislamiento de yeso contra cerâmica

Ref. H100201

14,50€

Acessórios para cerâmica



GEL FIJADOR PARA CARILLAS

Marca: Yeti
 Características: Gel adhesivo para la fijación segura de aplicaciones cerâmicas en el modelo de muñón.
 Beneficios del Gel Fijador:
 - Sujeción segura de la cerâmica sobre el modelo
 - Capa adhesiva fina con muy buena adherencia
 - De cor neutro, no afecta el cor de la cerâmica
 - Quema sin dejar ningún residuos en la masa cerâmica
 - Soluble con agua tibia o un chorro de vapor, fácil de quitar del modelo
 Para que materiales se puede utilizar el Gel Fijador?:
 - Cerâmica, vitrocerâmica, oxido de circonio (ZrO2), disilicatos de litio, cerâmica prensada, metal-cerâmica, aleaciones no preciosas, aleaciones de metales preciosos y aleaciones dentales
 Areas de aplicación:
 Coronas, puentes, carillas, incrustaciones"

Ref. H11842 Jeringa 5ml

23,20€

Acessórios para cerâmica



MARCADOR TEXTURA PORCELANA

Marca: Al dente
 Características: Marcador 20 ml. + diluyente 20 ml.

Ref. H00966

Cor plata

44,28€

Marcador listo para el uso que facilita la reproducción de estructuras superficiales entre el recubrimiento cerâmico y los dientes contiguos naturales. Frasco con pincel. No necesita primer. Se elimina fácilmente con vapor de agua.

Acessórios para cerâmica



SURFACE MARKER SET

Marca: Yeti
 Características: Set para marcar las texturas en los modelos de yeso o en las restauraciones cerâmicas. Con superficie uniforme y fina.

- Surface Marker 5g
- Surface Líquido 25 ml
- Pincel Caramista Opaquer/Bonder

Ref. H00801

90,04€

Mixing pad

PVC
20x14 cm
50 units

proclinic

Reorder 49949

16 Anmischblock.
15 Block de mezcla.
17 Bloc de mélange.

18 Blocchetto.
19 Blok do mieszania.
20 Bloco de mistura.

Autoregistrato con codice QR
In vendita su www.proclinic.com

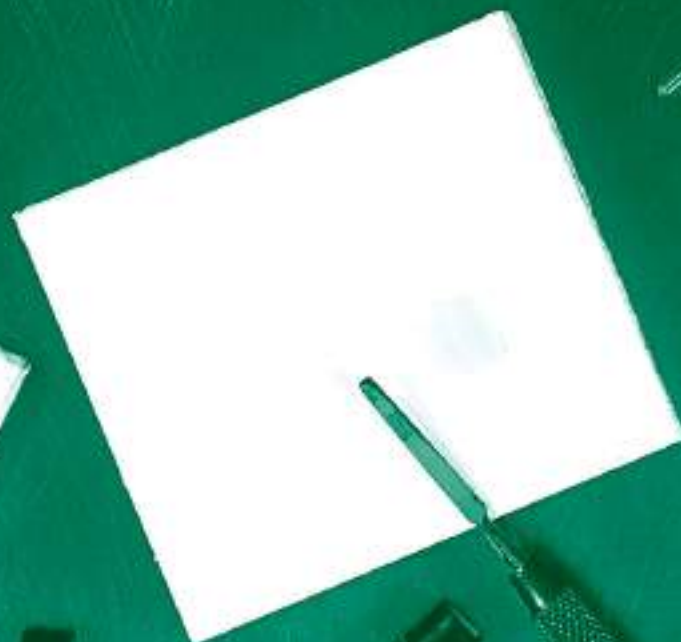

10

Sistemas de compósito

Acessórios y complementos	471, 489
Adesivos	489
Anaxblend	460
Anaxgum	464
Fibras de reforço	492
GC- Gradia Plus	484
GC-Gradia	480
Maquilhagem para compósitos	490
Mock-Up	465
Signum	473
SR Nexco	466
VM LC	469

ANAXBLEND

Marca: Anaxdent

Características: Sistema de recubrimiento en base a compósitos que une las masas en pasta de varios rangos de dureza con una gran variedad de masas fluidas (75 % de contenido en relleno de cerámica).

Los esmaltes en pasta tienen una estabilidad y una dureza similar al esmalte natural. Esta fusión hace que se trabaje más rápido y fácilmente, sin importar si escoge pasta o fluido.

Los cálidos colores de las dentinas y las diferentes masas de incisales transparentes permiten la realización de trabajos sumamente estéticos.

Anaxblend se puede aplicar tanto modelando por técnica de capas, como inyectándolo en las muflas o duplicadores Anaxform.



ANAXBLEND OPAQUER 3G

Características: Opaquer fotopolimerizable, con una buena capacidad de recubrimiento y fácil de utilizar; asegura colores cálidos y una excelente unión a la estructura.

Ref. H5678	AB	32,58€
Ref. H5679	A1	32,58€
Ref. H5681	A2	32,58€
Ref. H5683	A3	32,58€
Ref. H5685	A3,5	32,58€
Ref. H5687	A4	32,58€
Ref. H5689	B2	32,58€
Ref. H5693	C2	32,58€
Ref. H5695	D3	32,58€

ANAXBLEND DENTIN PASTE 4G

Características: Gracias a una mezcla ideal de sus pigmentos, las dentinas en pasta tienen un equilibrio de opacidad y translucidez. Ofrecen una alta fiabilidad de color, sin dejar bordes visibles en las capas del esmalte. Los materiales de anaxblend pasta pueden ser modelados con precisión y ofrecen una alta estabilidad.

Ref. H5701	A1	37,93€
Ref. H5703	A2	37,93€
Ref. H5705	A3	37,93€
Ref. H5707	A3,5	37,93€
Ref. H5709	A4	37,93€
Ref. H5711	B2	37,93€
Ref. H5713	B3	37,93€
Ref. H5715	C2	37,93€
Ref. H5717	D3	37,93€

ANAXBLEND DENTIN FLOW 3G

Características: Las dentinas anaxblend fluidas tienen la consistencia ideal que le proporcionan el equilibrio ideal y se consigue la opacidad y translucidez necesaria gracias a la mezcla ideal de pigmentos.

Ofrecen una alta estabilidad en color, y no dejan bordes visibles en las capas del esmalte. El material anaxblend fluido es muy estable, por lo que permanece en el sitio donde se aplica. También se puede utilizar inyectándolo.

Ref. H5632	AB	30,28€
Ref. H5631	A1	31,42€
Ref. H5633	A2	31,42€
Ref. H5635	A3	31,42€
Ref. H5637	A3,5	31,42€
Ref. H5639	A4	31,42€
Ref. H5641	B2	31,42€
Ref. H5643	B3	31,42€
Ref. H5645	C2	31,42€
Ref. H5647	D3	31,42€



ANAXBLEND DENTIN FLOW BIG BLOCK 20G

Características: Dentina fluida suministrada en una jeringa grande hace la inyección más fácil y más fiable en las muflas Anaxform. Más económico gracias al mayor contenido del envase. Aplicación simple y sencilla con el dispensador grande.

Ref. H5649	A1	156,42€
Ref. H5651	A2	156,42€
Ref. H5653	A3	156,42€
Ref. H5655	A3,5	156,42€

ANAXBLEND ENAMEL PASTE 4G

Características: Incisales en pasta adaptados a los colores de las dentinas para caracterizar la restauración.

Ref. H5719	S57	40,63€
Ref. H5721	S58	40,63€
Ref. H5723	S59	40,63€
Ref. H5725	S60	40,63€



ANAXBLEND ENAMEL FLOW 3G

Características: Incisales fluidos adaptados a los colores de las dentinas para caracterizar la restauración.

Ref. H5657	S57	31,42€
Ref. H5659	S58	31,42€
Ref. H5661	S59	31,42€
Ref. H5663	S60	31,42€

ANAXBLEND ENAMEL FLOW BIG BLOCK 20G

Características: Incisal fluido suministrado en una jeringa grande (20g) hace la inyección más fácil y más fiable en las muflas Anaxform. Más económico gracias al mayor contenido del envase. Aplicación simple y sencilla con el dispensador grande.

Ref. H5665	S57	156,42€
Ref. H5667	S58	156,42€
Ref. H5669	S59	156,42€

ANAXBLEND TRANSPARENTE FLOW 3G

Características: Materiales transparentes fluidos.

Ref. H5671	CL-0	41,02€
Ref. H5673	NT	41,02€
Ref. H5675	HT-54	41,02€

DESCONTOS POR ESCALÃO

-2%
pedidos superiores a 300€*

-3%
pedidos superiores a 500€*

-5%
pedidos superiores a 1.000€*

EXCLUSIVO LOJA ONLINE

*Descontos acumuláveis às ofertas mensais sobre o PVP.

SIGA-NOS

Fique a par das nossas **promoções e novidades**





ANAXBLEND COLORS S 1G

Marca: Anaxdent

Características: Maquilhagem para composite fotopolimerizável de tons vibrantes. Se usa directamente sobre el composite anaxblend, no es necesario bonder mientras siga presente la capa de inhibición. En caso de utilizarlo para el PMMA de New Outline, sólo es necesaria una capa de Anaxdent Bond LC, fotocurarlo 1 minuto y aplicar el color. Uso como Maquilhagem externo e interno. Jeringuilla 1gr.

Ref. H5880	Clear	64,60€
Ref. H5881	White	64,60€
Ref. H5882	Yellow	64,60€
Ref. H5883	Orange	64,60€
Ref. H5884	Blue	64,60€

Ref. H5885	Khaki	64,60€
Ref. H5886	Brown	64,60€
Ref. H5887	Choco	64,60€
Ref. H5888	Shade-A	64,60€

ANAXBLEND COVER GEL 3G

Características: El gel para evitar la capa inhibidora al finalizar las restauraciones. Adecuada para todos los compósitos.

Ref. H5737	16,70€
------------	--------

**Poupe tempo,
poupe dinheiro**
Loja online

Conheça as vantagens de comprar
na nossa loja online!



SAIBA MAIS AQUI

www.montellano.pt

DESCONTOS POR ESCALÃO

-2%
pedidos
superiores
a 300€*

-3%
pedidos
superiores
a 500€*

-5%
pedidos
superiores
a 1.000€*

EXCLUSIVO LOJA ONLINE

*Descontos acumuláveis às ofertas mensais sobre o PVP.



ANAXBLEND MODEL LC 10ML

Marca: Anaxdent
 Características: Líquido de modelado para productos acrílicos que realiza la viscosidad durante el modelado.

Ref. H5739 **53,60€**



ANAXBLEND BOND LC 10ML

Marca: Anaxdent
 Características: Bonding fotopolimerizable para unir compósitos a productos acrílicos PMMA o acrílicos. Para el rebase en clínica de los provisionales de bisacrils «cáscara de huevo» o en el caso de prótesis combinadas donde los dientes están hechos de composite y deban ser prepolimerizados sobre la base de la prótesis (acrílico). Es asimismo un gran agente de unión entre los dientes y la dentadura de PMMA acrílico. Así, hay grandes posibilidades de aplicación.

Ref. H5741 **91,62€**



ANAXBLEND DIVORCE 20ML

Características: Divorce separa las siliconas. Una película muy fina proporciona la exactitud requerida y permite, posteriormente, una separación fácil del modelo de silicona.

Ref. H5747 **32,55€**

ANAXGUM

Marca: Anaxdent
 Características: Composite de color gingival para la reconstrucción estética de la encía. Puede ser aplicado tanto por el técnico en el laboratorio dental o por el dentista directamente en boca del paciente. Anaxgum es la manera sencilla de dar un aspecto natural en una restauración «con estética rosa». Como anaxgum ofrece una amplia gama de aplicaciones, no hay límites para la reproducción individual de la encía del paciente. Puede ser usado en supra-estructuras sobre implantes, en coronas y puentes, en restauraciones removibles, así como para la individualización de dentaduras completas. El uso en clínica es posible también por ejemplo en retoques finos en caso de zonas interproximales hasta la reproducción completa de la encía.

Anaxgum



ANAXGUM KIT S

Contenido:
 - 1 x Gingiva Pasta 4 g: rosa claro / rosa anaranjado
 - 1 x Paint 3 g: rojo / púrpura
 - 2 x cánulas de aplicación

Ref. H5752 **260,47€**



ANAXGUM OPAQUER 3G

Características: Dos opaquers con diferentes tonalidades rosadas (claro / oscuro) con una opacidad excelente. Para ser aplicados en capas finas; excelentes cualidades de fotopolimerización. Si se usa con Zirconbonder, también se puede utilizar sobre estructuras de circonio.

Ref. H5754 PO I Light **57,02€**
 Ref. H5756 PO II Dark **57,02€**



ANAXGUM GINGIVA PASTA 4G

Características: Anaxgum Pasta está enriquecido con rellenos orgánicos para alcanzar una dureza alta y resistencia a la abrasión. Lo que hace de estas pastas que tengan un color real, uso fácil y buena polimerización final.

Ref. H5758	Light pink	78,40€
Ref. H5760	Dark pink	78,40€
Ref. H5762	Orange pink	78,40€
Ref. H5764	Purple pink	78,40€
Ref. H5766	Brown pink	78,40€

ANAXGUM GINGIVA FLOW 3G

Características: Anaxgum Pasta está enriquecido con rellenos orgánicos para alcanzar una dureza alta y resistencia a la abrasión. Lo que hace de estas pastas que tengan un color real, uso fácil y buena polimerización final.

Ref. H5768	Light pink	51,73€
Ref. H5770	Dark pink	51,73€
Ref. H5772	Orange pink	51,73€
Ref. H5774	Transluz pink	51,73€

ANAXGUM PAINT 3G

Características: Estos colores están desarrollados sobre todo para «la estética rosa», para facilitar una caracterización real en la transición de la encía artificial a la encía natural y que sea prácticamente invisible. Una combinación perfecta de colores translúcidos y opacos.

Ref. H5776	Red	74,67€
Ref. H5778	Purple	74,67€
Ref. H5780	Cream	74,67€
Ref. H5782	Dark brown	74,67€
Ref. H5784	Yellow	74,67€

Anaxgum y Mock-Up

MOCK-UP

Marca:

Características:

Anaxdent

Permite a una realización rápida y eficaz de un encerado en boca. Ideal como motivación, concepto de prueba, y «prueba controlada» para el paciente. Para uso directo en boca.



MOCK-UP SET

Contenido:

- 1 x Mock-Up Direct Dentina Pasta A1 / A2
- 1 x Mock-Up Direct Dentina Fluida A1 / A2
- 1 x Visco III A1 / A2
- 1 x Matrix Flow 70 clear
- 2 x Cubetas de impresión maxilares
- 2 x Cubetas de impresión mandibulares
- 3 x Puntas de mezcla azules
- 3 x Puntas de mezcla amarillas
- 3 x Cánulas de aplicación
- 3 x Cánulas de cobertura

Ref. H5802	Set A1	191,72€
Ref. H5804	Set A2	191,72€



MOCK-UP DIRECT DENTIN PASTA 4G

Características: Composite híbrido en pasta para aplicación libre y modelado en boca.

Ref. H5790	A1	41,45€
Ref. H5792	A2	41,45€



MOCK-UP DIRECT DENTIN FLOW 2G

Características: Composite híbrido fluido para aplicación libre y modelado en boca.

Ref. H5798	A2	41,45€
Ref. H5800	A3	41,45€

Mock-Up

SR Nexco

Composite de laboratorio fotopolimerizable SR Nexco en pasta ofrece una apariencia natural, con un grosor de capa tolerante y flexibilidad en la polimerización. Por lo tanto, podrá crear restauraciones con una apariencia natural en cualquier condición de luminosidad.



SR Nexco en pasta en un composite de polimerización con luz, con relleno micro-opalescentes que permiten alcanzar colores consistentes incluso en lugares con espacio limitado, además este efecto de color es tolerante con el grosor de capa. Las restauraciones realizadas con SR Nexco en pasta tienen una duradera estabilidad de color y luminosidad como resultado del proceso de polimerización. Por lo tanto podrá crear restauraciones con una apariencia natural en cualquier condición de luminosidad.



Observada a la luz transmitida se hace evidente la gama completa de las propiedades luminópticas de **SR Nexco Pasta**: la opalescencia y translucidez de las restauraciones SR Nexco corresponden a los efectos lumínicos dinámicos de los dientes naturales. El comportamiento de la luz es muy similar al de los dientes naturales en todas las zonas: el cuello dental, las áreas de dentina y el área incisal.

Esta imagen tomada con luz incidente muestra la fluorescencia y luminosidad de las restauraciones SR Nexco. Los dientes naturales extraen gran parte de su efecto de lustre de su fluorescencia. Esta fluorescencia desempeña una importante función en el comportamiento lumínico natural de las restauraciones SR Nexco. Este nuevo composite para laboratorio es particularmente idóneo para restauraciones protésicas con y sin estructura y en aplicaciones en las que la gingiva artificial esté presente.

Indicaciones

Restauraciones con estructura

- Blindajes parciales y totales de restauraciones con estructura metálica.
- Restauraciones protésicas de gingiva para superestructuras de implante.



Restauración SR Nexco implanto soportada con encía artificial.
Ilustración: Thorsten Michel, Alemania

Sin estructura

- Inlays / onlays / carillas.
- Coronas anteriores.
- Caracterizaciones y modificaciones en dientes de resina.



Restauración SR Nexco sin estructura.
Ilustraciones: Róbert Zubák, Eslovaquia

Beneficios

- Estética de manera sencilla, gracias a las propiedades ópticas naturales del material de micro relleno.
- Reproducción simple y rápida, gracias a la tolerancia de grosor de capa.
- Polimerización flexible gracias a la elección libre del aparato de polimerización.
- Propiedades atractivas y manejo conveniente.
- Amplio rango de indicaciones.
- Rango de color Gingiva.

PARÁMETROS DE POLIMERIZACIÓN

Aparato	Fabricante	Opacur	Dentín	Linier, Incisal, Effect, Margin	Gingiva	Stains (Llaves)	SR Connect	Polimerización final
Quick Luminat 100	Vocoar Vivadent AG	20 s Dark, P2/11 min	20 s Dark	20 s Dark	20 s Dark	20 s Dark	P2/11 min	P2/11 min
Spectranot	Vocoar Vivadent AG	5 min	5 min	2 min	5 min	2 min	2 min	5 min
Libolight LX-III	OC	5 min	2 min	2 min	5 min	2 min	3 min	5 min
Solidite V	Shofu	3 min	1 min	1 min	3 min	1 min	3 min	5 min
Visio Beta Nano	3M	7 min en vacío	4x 20 s Visio.Bite	4x 20 s Visio.Bite	4x 20 s Visio.Bite	4x 20 s Visio.Bite	4x 20 s Visio.Bite	4x 20 s en vacío
IBLite	Heraeus Kulzer	180 s	90 s	90 s	90 s	90 s	90 s	180 s

Os preços indicados são por unidade de produto com exceção das referências identificadas como kits).



SR NEXCO OPAQUER 2 ML.

Marca: Ivoclar

Ref. H20961	Color A1	30,55€
Ref. H20962	Color A2	30,55€
Ref. H20963	Color A3	30,55€
Ref. H20964	Color A3,5	30,55€
Ref. H20965	Color A4	30,55€
Ref. H20966	Color B1	30,55€
Ref. H20967	Color B2	30,55€
Ref. H20968	Color B3	30,55€
Ref. H20969	Color B4	30,55€

SR NEXCO LINER 2 ML.

Marca: Ivoclar

Ref. H20970	Color C1	30,55€
Ref. H20971	Color C2	30,55€
Ref. H20972	Color C3	30,55€
Ref. H20973	Color C4	30,55€
Ref. H20974	Color D2	30,55€
Ref. H20975	Color D3	30,55€
Ref. H20976	Color D4	30,55€
Ref. H20977	Color BL3	30,55€
Ref. H20978	Color BL4	30,55€
Ref. H21009	L1	27,75€
Ref. H21010	L2	27,75€
Ref. H21011	L3	27,75€
Ref. H21012	L4	27,75€
Ref. H21013	L5	27,75€
Ref. H21014	BL	27,75€
Ref. H21015	CLEAR	27,75€
Ref. H21016	Color incisal	27,75€

SR NEXCO PONTIC FILL 2,5 GR.

Ref. H21017 **27,75€**

Vantajas:

- Alta profundidad de polimerización. Buena polimerización y fuerte unión.
- Consistencia fluida. Fluye a través de las micro-retenciones.
- Tono translúcido. Diferenciable del opaquer.

SR Nexco es un composite fotopolimerizable de laboratorio con microreellenos opalescentes, indicado para restauraciones con o sin estructura. Los colores pueden ser ajustados con un amplio rango de grosor de capa, consiguiendo así un aspecto natural en restauraciones fijas y removibles, incluso con gingiva artificial.

SR Nexco

SR NEXCO

Marca: Ivoclar

Características: SR Nexco es un composite fotopolimerizable de laboratorio con microreellenos opalescentes, indicado para restauraciones con o sin estructura. Los colores pueden ser ajustados con un amplio rango de grosor de capa, consiguiendo así un aspecto natural en restauraciones fijas y removibles, incluso con gingiva artificial.

Ref. H20931

862,00€



- Indicaciones:
- Con estructura:
- Estratificación de restauraciones con estructura.
 - Estratificación de removibles parciales.
 - Estratificación de segmentos gingivales, en particular superestructuras sobre implantes.

- Enmascarado de modelos con SR Nexco Opaquer pink.
 - Estratificación de estructuras metálicas CAD/CAM.
- Sin estructura:
- Inlays, onlays y carillas
 - Coronas anteriores

- Otras:
- Caracterización de dientes de resina Ivoclar con SR Nexco Stains
 - Ajuste de color y forma de dientes de resina Ivoclar
 - Caracterización de Telio CAD

SISTEMA DE COMPÓSITO

SR Nexco

SR Nexco



SR NEXCO DENTINA 2,5 GR.

Marca: Ivoclar

Ref. H20937 Color A1	Ref. H20946 Color C1
Ref. H20938 Color A2	Ref. H20947 Color C2
Ref. H20939 Color A3	Ref. H20948 Color C3
Ref. H20940 Color A3,5	Ref. H20949 Color C4
Ref. H20941 Color A4	Ref. H20950 Color D2
Ref. H20942 Color B1	Ref. H20951 Color D3
Ref. H20943 Color B2	Ref. H20952 Color D4
Ref. H20944 Color B3	Ref. H20953 Color BL3
Ref. H20945 Color B4	Ref. H20954 Color BL4
24,80€	24,80€

SR Nexco



SR NEXCO MARGIN 2,5 GR.

Marca: Ivoclar

Ref. H20932 Margin1	27,75€
Ref. H20933 Margin2	27,75€
Ref. H20934 Margin3	27,75€
Ref. H20935 Margin4	27,75€
Ref. H20936 Margin5	27,75€

SR Nexco



SR NEXCO INCISAL 2,5 GR.

Marca: Ivoclar

Ref. H20955 Color I1	24,80€
Ref. H20956 Color I2	24,80€
Ref. H20957 Color I3	24,80€
Ref. H20958 Color I4	24,80€
Ref. H20959 Color I5	24,80€
Ref. H20960 Color BL	24,80€

SR Nexco



SR NEXCO EFFECT 2,5 GR.

Marca: Ivoclar

Ref. H20979 Occlusal Dentin, OD Orange	24,80€
Ref. H20980 Occlusal Dentin, OD Brown	24,80€
Ref. H20981 Mamelon, M Light	24,80€
Ref. H20982 Mamelon, M Yellow-Orange	24,80€
Ref. H20983 Transparente, T Blue	24,80€
Ref. H20984 Transparente, T Brown-Grey	24,80€
Ref. H20985 Transparente, T Orange-Grey	24,80€
Ref. H20990 Transparente, Clear	24,80€
Ref. H20986 Opal, E1	24,80€
Ref. H20987 Opal, E2	24,80€
Ref. H20988 Opal, E3	24,80€
Ref. H20989 Opal, E4	24,80€

SR Nexco es un composite fotopolimerizable de laboratorio con microrellenos opalescentes, indicado para restauraciones con o sin estructura.

Los colores pueden ser ajustados con un amplio rango de grosor de capa, consiguiendo así un aspecto natural en restauraciones fijas y removibles, incluso con gingiva artificial.

SR Nexco



SR NEXCO STAINS 1 ML.

Marca: Ivoclar

Ref. H01023 Red	30,15€
Ref. H01024 Chili	30,15€

SR Nexco



SR NEXCO GINGIVA PASTE KIT

Marca: Ivoclar

Características: Kit para crear estética rosa en las restauraciones.

Ref. H21022 338,00€

Composición del kit: 1x 1 ml SR Nexco Opaquer pink, 5 x 2,5 gr. SR Nexco Paste Gingiva (G1, G2, G3, G4 y G5), 5 x 2,5 gr. SR Nexco Paste Intensive Gingiva (IG1, IG2, IG3, IG4 y IG5), 1 x 2,5 gr. SR Nexco Paste Basic Gingiva BG34, 1 x 30 ml. SR Gel 30 ml., 1 x 5 ml Connect 5 ml.

SR Nexco



SR NEXCO GINGIVA

Marca: Ivoclar

Ref. H20997 GINGIVA OPAQUER pink, 2 ml.	30,55€
Ref. H20998 BASIC GINGIVA BG34, 2,5 gr.	31,15€
Ref. H20999 GINGIVA G1 2,5 gr.	31,15€
Ref. H21000 GINGIVA G2 2,5 gr.	31,15€
Ref. H21001 GINGIVA G3 2,5 gr.	31,15€
Ref. H21002 GINGIVA G4 2,5 gr.	31,15€
Ref. H21003 GINGIVA G5 2,5 gr.	31,15€
Ref. H21004 INTENSIVO GINGIVA IG1 2,5 gr.	31,15€
Ref. H21005 INTENSIVO GINGIVA IG2 2,5 gr.	31,15€
Ref. H21006 INTENSIVO GINGIVA IG3 2,5 gr.	31,15€
Ref. H21007 INTENSIVO GINGIVA IG4 2,5 gr.	31,15€
Ref. H21008 INTENSIVO GINGIVA IG5 2,5 gr.	31,15€

VITA VM LC FLOW

Marca: Vita

Características: Los materiales flow fluidos son ideales para la personalización y la intensificación en la zona cervical, así como para el trabajo de precisión delicado y estético en la zona incisal. El usuario puede trabajar con un instrumento o un pincel, o bien aplicar el material directamente desde la jeringa. La familia de productos VITA VM LC ofrece todo lo que usted espera de un composite de recubrimiento para la elaboración extraoral de restauraciones. Ya sea como material en pasta, material flow o combinándolos como prefiera: Con el composite de micropartículas fotopolimerizable VITA VM LC siempre conseguirá unos resultados brillantes. Muy próximo a la cerámica y, sin duda alguna, siempre de forma sistemática. VITA VM LC es un componente de gran calidad del versátil sistema VITA VM: la solución universal para todas las indicaciones habituales.



BASE DENTINE 4 GR. GUIA 3D MASTER		
H02386	0M1 4g ENL	43,85€
H02387	1M1 4g ENL	43,85€
H02388	2M1 4g ENL	43,85€
H02389	2M2 4g ENL	43,85€
H02390	2M3 4g ENL	43,85€
H02391	3M2 4g ENL	43,85€
H02392	3M3 4g ENL	43,85€
H02393	3R2.5 4g ENL	43,85€

EFFECT ENAMEL 3 GR.		
H02394	EE1, 3g	38,27€
H02395	EE2, 3g	38,27€
H02396	EE5, 3g	38,27€
H02397	EE6, 3g	38,27€
H02398	EE7, 3g	38,27€
H02399	EE9, 3g	38,27€
H02400	EE11, 3g	38,27€
H02401	EE12, 3g	38,27€

WINDOW, 3GR.		
H02402	WIN, 3g	38,27€

ENAMEL, 4GR.		
H02403	ENL, 4g	43,85€
H02404	END, 4g	43,85€

GINGIVA, 3GR.		
H02468	G1, 3g	38,27€
H02469	G2, 3g	38,27€
H02470	G3, 3g	38,27€
H02409	G4, 3g	38,27€
H02410	G5, 3g	38,27€

NEUTRAL, 4GR.		
H02408	NT, 4g	43,85€

CHROMA PLUS, 3GR.		
H02411	CPI, 3g	38,27€
H02412	CP2, 3g	38,27€
H02413	CP3, 3g	38,27€
H02414	CP4, 3g	38,27€
H02415	CP5, 3g	38,27€

BASE DENTINE, 4 GR. GUIA CLASSICAL		
H02416	A1, 4g ENL	43,85€
H02418	A2, 4g ENL	43,85€
H02420	A3, 4g ENL	43,85€
H02422	A3.5, 4g END	43,85€
H02423	A4, 4g END	43,85€
H02424	B2, 4g END	43,85€
H02425	B3, 4g END	43,85€
H02426	B4, 4g END	43,85€
H02428	C1, 4g END	43,85€
H02430	C2, 4g ENL	43,85€
H02431	C3, 4g END	43,85€
H02432	C4, 4g END	43,85€
H02433	D2, 4g END	43,85€
H02434	D3, 4g END	43,85€
H02435	D4, 4g END	43,85€

VITA VM LC

Marca: Vita

Características: Los materiales en pasta modelables son especialmente adecuados para su uso rápido y en grandes superficies en la zona de la dentina. La familia de productos VITA VM LC ofrece todo lo que usted espera de un composite de recubrimiento para la elaboración extraoral de restauraciones. Ya sea como material en pasta, material flow o combinándolos como prefiera: Con el composite de micropartículas fotopolimerizable VITA VM LC siempre conseguirá unos resultados brillantes. Muy próximo a la cerámica y, sin duda alguna, siempre de forma sistemática. VITA VM LC es un componente de gran calidad del versátil sistema VITA VM: la solución universal para todas las indicaciones habituales.



GINGIVA, 4 GR.		
H02449	G1, 4g	38,05€
H02450	G2, 4g	38,05€
H02451	G4, 4g	38,05€
H02452	G5, 4g	38,05€

OPAQUE PASTE, 3 GR		
H02453	A1, 3g	29,03€
H02454	A2, 3g	29,03€
H02455	A3, 3g	29,03€
H02456	GOL, 3g	29,03€

PRE OPAQUE, 3 GR		
H02460	PRE, 3g	29,03€

BASE DENTINE, 4 GR.		
H02446	IMI, 4 g, ENL	38,05€
H02457	A1, 4 g, ENL	38,05€
H02458	A2, 4 g, ENL	38,05€
H02459	A3, 4 g, ENL	38,05€

VITA VM LC MODELING LIQUID 30ML

Marca: Vita

Características: Facilita la estratificación al humedecer con muy poco líquido el instrumento de modelado o el pincel. Debe utilizarse en cantidades muy pequeñas. No debe utilizarse el líquido para diluir los materiales. Para humedecer los materiales de recubrimiento tras realizar rectificaciones. Garantiza la unión entre VITA VM LC y, p. ej., los dientes de resina VITA, VITA CAD-Temp.

Ref. H02462
62,64€

SISTEMA DE COMPÓSITO

★
NOVEDAD



VITA VM LC OPAQUE LIQUID, 5 ML

Marca: Vita

Características: Líquido de mezcla para el opáquer en polvo OPAQUE. OPAQUE LIQUID no debe utilizarse junto con el opáquer en pasta OPAQUE PASTE.

Ref. H02463

12,39€

VM LC

★
NOVEDAD



Ref. H02464



Ref. H02466



Ref. H02465

VITA VM LC PRIMER

Marca: Vita

Características: VITA VM LC PRIMER es un sistema de agente adhesivo de dos componentes para el acondicionamiento de la superficie.

Ref. H02464 I, 5 ml

114,02€

Ref. H02465 II, 5 ml

77,95€

Ref. H02466 SET

174,52€

VM LC

★
NOVEDAD



VITA VM LC FLOW CHROMA KIT

Marca: Vita

Contenido: 5 x 3g VITA VM LC flow CHROMA PLUS CPI - CP5
I Guía de colores VITA VM INDIVIDUAL

Ref. H02438

207,10€

VM LC

★
NOVEDAD



VITA VM LC FLOWBASIC KIT VITA CLASSICAI-D4

Marca: Vita

Contenido:

I x VM LC flow BASE DENTINE, B4, 4 g
I x VM LC flow BASE DENTINE, C1, 4 g
I x VM LC flow BASE DENTINE, C2, 4 g
I x VM LC flow BASE DENTINE, C3, 4 g
I x VM LC flow BASE DENTINE, C4, 4 g
I x VM LC flow BASE DENTINE, D2, 4 g
I x VM LC flow BASE DENTINE, D3, 4 g
I x VM LC flow BASE DENTINE, D4, 4 g
I x VM LC flow ENAMEL, ENL, 4 g
I x VM LC flow ENAMEL, END, 4 g
I x VM LC flow NEUTRAL, NT, 4 g
I x VM LC flow WINDOW, WIN, 3 g
I x VM LC flow CHROMA, CP1, 3 g
I x VM LC flow CHROMA, CP2, 3 g
I x VM LC flow CHROMA, CP3, 3 g

I x VM LC flow CHROMA, CP4, 3 g
I x VM LC flow CHROMA, CP5, 3 g
I x VM LC Cleaner 50ml
I x VM LC Gel, 20 ml
I x VITA LC MODELLING LIQUID 10ml
I x VITAVM LC SEPARATOR
I x VITA Paleta de mezclado negra de porcelana con tapa, 8,5 x 11 cm
I x Soporte para pinceles blanco
I x Puntas de pincel desechables, 50 uds.
I x N° I Pincel de corrección de pelo de marta roja
I x Guía de colores VITA VM INDIVIDUAL

Ref. H02436

1.707,29€

VM LC

★
NOVEDAD



VITA VM LC FLOWBASIC KIT SMALL VITA AI-D4

Marca: Vita

Contenido:

I x VM LC PRE OPAQUE PRE 3g
I x VM LC OPAQUE A1, 3g PASTE
I x VM LC OPAQUE A2, 3g PASTE
I x VM LC OPAQUE A3, 3g PASTE
I x VM LC OPAQUE A35, 3g PASTE
I x VM LC OPAQUE B3, 3g PASTE
I x VM LC OPAQUE D3, 3g PASTE
I x VM LC flow BASE DENTINE, A1, 4 g
I x VM LC flow BASE DENTINE, A2, 4 g
I x VM LC flow BASE DENTINE, A3, 4 g
I x VM LC flow BASE DENTINE, A3.5, 4 g
I x VM LC flow BASE DENTINE, B3, 4 g
I x VM LC flow BASE DENTINE, D3, 4 g
I x VM LC flow ENAMEL, ENL, 4 g
I x VM LC flow ENAMEL, END, 4 g

I x VM LC flow NEUTRAL, NT, 4 g
I x VM LC flow WINDOW, WIN, 3 g
I x VM LC flow CHROMA, CPI, 3 g
I x VM LC flow CHROMA, CP2, 3 g
I x VM LC flow CHROMA, CP3, 3 g
I x VM LC flow CHROMA, CP5, 3 g
I x VM LC MODELLING LIQUID 10ml
I x VITAVM LC SEPARATOR
I x VM LC Cleaner 50ml
I x VM LC Gel, 20 ml
I x VITA Paleta de mezclado negra de porcelana con tapa, 8,5 x 11 cm
I x Soporte para pinceles blanco
I x Puntas de pincel desechables, 50 uds.
I x N° I Pincel de corrección de pelo de marta roja
I x Guía de colores VITA VM INDIVIDUAL

Ref. H02437

1.012,95€

VM LC



VM LC



VITA VM LC FLOW GINGIVA KIT

Marca: Vita
 Contenido: 5 x 3g VITA VM LC flow GINGIVA GI-G5
 1 Guia de colores VITA VM INDIVIDUAL

Ref. H02440 **235,02€**



VM LC



VITA VM LC FLOW PROFESSIONAL KIT

Marca: Vita
 Contenido: 8 X 3 g VITA VM LC flow EFFECT ENAMEL EE1 - EE2, EE5 - EE7, EE9, EE11 - EE12
 1 X 3 g VITA VM LC flow WINDOW WIN
 1 X 4 g VITA VM LC flow NEUTRAL NT
 1 Guia de colores VITA VM INDIVIDUAL

Ref. H02442 **394,40€**



VM LC



VITA VM LC FLOW TEST KIT 2M2

Marca: Vita
 Contenido: 1 x 3 g VITA VM LC PRE OPAQUE PRE
 1 x 3 g VITA VM LC OPAQUE PASTE 2M2
 1 x 4 g VITA VM LC flow BASE DENTINE 2M2
 1 x 4 g VITA VM LC flow ENAMEL ENL
 1 x 5 ml VITA VM LC Gel
 1 x 10 ml VITA VM LC MODELLING LIQUID
 1 x 3 g VITA VM LC flow CHROMA PLUS CP2
 1 Soporte para pinceles blanco
 1 Puntas de pincel desechables, 50 uds.
 1 N° 1 Pincel de corrección de pelo de marta roja
 1 VITA varilla de colores 2M2

Ref. H02443 **251,31€**



VM LC



VITA VM LC FLOW TEST KIT A3

Marca: Vita
 Contenido: 1 x 3 g VITA VM LC PRE OPAQUE PRE
 1 x 3 g VITA VM LC OPAQUE PASTE A3
 1 x 4 g VITA VM LC flow BASE DENTINE A3
 1 x 4 g VITA VM LC flow ENAMEL ENL
 1 x 5 ml VITA VM LC Gel
 1 x 10 ml VITA VM LC MODELLING LIQUID
 1 x 3 g VITA VM LC flow CHROMA PLUS CP2
 1 Soporte para pinceles blanco
 1 Puntas de pincel desechables, 50 uds.
 1 N° 1 Pincel de corrección de pelo de marta roja
 1 VITA varilla de colores A3

Ref. H02444 **251,31€**

Accesorios y complementos

INSTRUMENTO DE MODELAR COMPOSITE

Marca: Proclinic
 Características: Espátulas de acero inox. para modelar y adaptar composite, con mango de color identificativo.

13,90€
1 ud.

Ref. H21067 Azul
 Ref. H21066 Rojo
 Ref. H21065 Oro

Accesorios y complementos

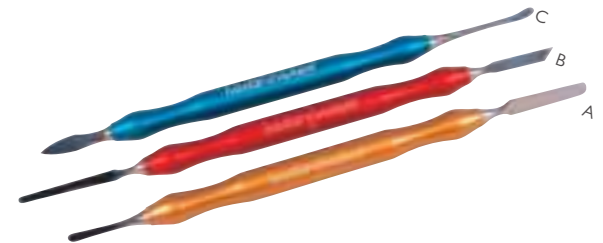

SR-ADORO INSTRUMENTO DE MODELAR

Marca: Ivoclar
 Características: Envase 1 unidad. Instrumento de modelar que nos facilita la adaptación y el modelado de los compósitos.

Ref. H20445 instrumento A **49,30€**
 Ref. H20447 instrumento B **49,30€**
 Ref. H20449 instrumento C **49,30€**

SISTEMA DE COMPÓSITO

Accesorios y complementos



SR LÍQUIDO DE MODELAR 5 ML.

Marca: Ivoclar

Ref. H21020

37,70€

Accesorios y complementos



SR-ADORO MODEL SEPARATOR

Marca: Ivoclar

Características: Líquido para separar los muñones de trabajo en restauraciones sin metal. frasco x 10 ml.

Ref. H20453

32,90€

Accesorios y complementos



SR-ADORO LINK

Marca: Ivoclar

Características: Líquido Bonding adhesivo metal/composite. frasco x 5 ml.

Ref. H20457

109,50€

Accesorios y complementos



SR-ADORO GEL

Marca: Ivoclar

Características: Frasco x 30 ml.

Ref. H20461

55,25€

Gel impermeable al oxígeno para reducir la formación de capa inhibida.

Accesorios y complementos



MICRO-MACRO RETENCIONES ADHESIVO

Marca: Ivoclar

Ref. H20505 Envase 20 ml.

28,80€

MICRO-RETENCIONES PERLAS

Características: Envase 20 ml.

Ref. H20507 Micro (200-300µm)

44,10€

Facilita la eliminación de la capa inhibida que se forma tras la polimerización.

Adesivos para aparatos acrílicos



TKO COMPOSITE GEL MULTIFUNCIÓN

Marca: Reliance Orthodontics

Características: T.K.O.® de Reliance® Orthodontics es una pasta de composite fotopolimerizable, tipo gel, color Rosa con mucha fuerza y con un módulo bajo de elasticidad. T.K.O.® se utiliza para tanto laboratorios como clínicas.

Ref. L01936

38,55€

Especialmente útil para:

1. Reparaciones de aparatos acrílicos
2. Levantamientos de mordida (oclusales)
3. Rampas Bite Turbo
 - Resistente a erosión en piezas la arcada antagonista
 - Una resina de fotopolimerización blanda para la comodidad del paciente
 - Viscosidad perfecta
 - Puntas desechables precisas
 - Color Rosa para una localización y limpieza fácil



SIGNUM

Signum es un sistema de estructura modular, que consta de compósitos para restauraciones indirectas universales y especiales, fluidos de color, herramientas y accesorios.

	Con sistema metálico	En metal
1. Forma del cuerpo del diente	Con los compósitos Signum, disponibles en pasta, individual y en kit Signum ceramis	Con Signum ceramis , de alto resistencia a la abrasión
2. Caracterización	Con los fluidos de color de Signum ceramis	Con los fluidos de color de Signum ceramis
3. Acabado perfecto	Con los compósitos Signum, disponibles en pasta, individual, en kit Signum actual o con los fluidos de Signum matrix	Con los fluidos de Signum matrix

Variedad de indicaciones.

Los compósitos Signum están perfectamente adaptados para cualquier indicación, ya sea sobre metal (Signum composite) o libre de metal como una incrustación o corona completa (Signum ceramis).

Resistente a la placa y estabilidad de color – Calidad de superficie que le convencerá.

Composiciones de relleno especialmente desarrolladas aseguran superficies de revestimiento homogéneas y densas para una afinidad de placa reducida.

Estética natural– óptica de luz igual que el diente natural.

El sistema único Signum matrix asegura propiedades de luz optimizada tales como opalescencia, transparencia y fluorescencia, que usted puede controlar fácil y específicamente en cualquier situación.

Los tonos pueden ser reproducidos muy rápidamente.

Los colores de los compósitos Signum son fáciles de igualar con la línea de dientes PALA y cerámica HeraCeram.

SIGNUM COMPOSITE - MATRIX

Libertad para la estética.

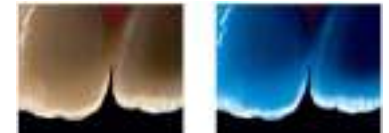

Signum composite ha sido desarrollado de manera óptima para uso en estructuras de metal y en particular para revestir trabajos telescópicos. La expansión del sistema Signum con dentinas fluidas abre una gama completa de nuevas posibilidades de procesamiento. Puede trabajar con productos de pasta o fluidos en sí mismos o usarlos en combinación. Otra ventaja es la posibilidad de crear matices de tonos individuales mezclando dentinas fluidas o cervicales fluidas con otros componentes fluidos, por ejemplo los del sistema **Signum matrix**.

Signum matrix es un composite fluido pero, sin embargo, estable que logra tanto resistencia a la abrasión como resultados de opalescencia, fluorescencia y transparencia excepcionales. Signum matrix se puede combinar con todos los materiales de revestimiento Signum – Signum composite, composite fluido y Signum ceramis – y por encima de todo Signum matrix es un añadido práctico cuando se trata de la creación de restauraciones realistas y de aspecto natural.

Ventajas

- Concepto de procesamiento simple.
- Rápida reproducción de color.
- Propiedades de material excepcionales.

Comparación entre resistencia y la flexión y dureza.

Producto	Resistencia flexión (MPa)	Módulo E (Mpa)	Resistencia a la flexión-Martens (MPa)
Signum composite	99,3	4854	268
Signum composite flow	130,0	6477	291
Signum matrix	147,3	6640	308

SIGNUM CERAMIS

Mejores restauraciones sin metal.

Un composite con una resistencia al impacto ideal y los colores brillantes de un diente natural. Con **Signum ceramis**, puede manejar restauraciones libres de metal que sólo podía hacer previamente con una cerámica especial. Para restauraciones estéticas y fiables con una vida extra larga y que carecen de estructura.

Ventajas

Módulo E extra elevado.

Vida extra larga.

Igualación de tono precisa.

Resistencia a la flexión.

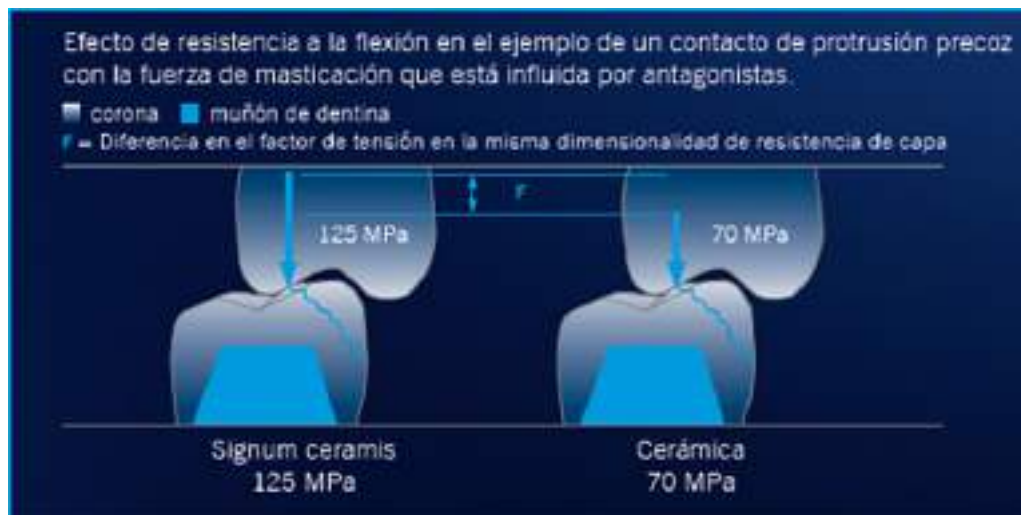

SIGNUM CRE-ACTIVE

Los tonos para requisitos individuales.

Signum cre-active es el módulo creativo para caracterizar e incrustar detalles distintivos como estrías blancas, contrastes de fisuras, grietas del esmalte y muchos más. El conjunto de tonos comprende 8 tonos intensivos diferentes y 2 fluidos transparentes para mezclar y acabar perfectamente el sistema de revestimiento Signum. 100% compatible con Signum composite, Signum ceramis y Signum matrix. También es posible individualizar dientes de resina con Signum cre-active.

Ventajas

Aplicación simple.

Se puede combinar con Signum matrix.

Se pueden mezclar entre sí.

Adecuado para dientes acrílicos. (Con Signum connector)

Signum



SIGNUM CERAMIS KIT FIRST TOUCH

Marca: Kulzer

Contenido:

- 2 dentines (DA2, DA3) de 4 gr.
- 1 enamel (EL) de 4 gr.
- 2 effects (ET4, ET5) de 4 gr.
- 1 matrix opal incisal (OS2) de 4 gr.
- 2 cre-active (maroon, T1) de 3 gr.
- 1 Signum liquid de 4 ml.
- 20 cánulas y tapas de 1,2 mm.
- Signum ceramis Effect ET2, Margin M2 y M3

Nueva tarjeta de instrucciones de trabajo con referencia de pedido de Signum Flipbook y enlace de descarga

Ref. H01327

225,00€



SIGNUM OPAQUE F JERINGA DE 3 GR.

Marca: Kulzer

Características: Composite fotopolimerizable fluido para el recubrimiento de las estructuras metálicas.

Ref. H01258	Color OA1	38,60€	Ref. H01267	Color OC1	38,60€
Ref. H01259	Color OA2	38,60€	Ref. H01268	Color OC2	38,60€
Ref. H01260	Color OA3	38,60€	Ref. H01269	Color OC3	38,60€
Ref. H01261	Color OA3,5	38,60€	Ref. H01270	Color OC4	38,60€
Ref. H01262	Color OA4	38,60€	Ref. H01271	Color OD2	38,60€
Ref. H01263	Color OB1	38,60€	Ref. H01272	Color OD3	38,60€
Ref. H01264	Color OB2	38,60€	Ref. H01273	Color OD4	38,60€
Ref. H01265	Color OB3	38,60€	Ref. H01274	Color OP (Pink)	38,60€
			Ref. H01305	Color OR (Red)	38,60€

DESCONTOS POR ESCALÃO

-2%
pedidos superiores a 300€*

-3%
pedidos superiores a 500€*

-5%
pedidos superiores a 1.000€*

EXCLUSIVO LOJA ONLINE

*Descontos acumuláveis às ofertas mensais sobre o PVP.

Poupe tempo,
poupe dinheiro
Loja online

Conheça as vantagens de comprar na nossa loja online!



SAIBA MAIS AQUI

www.montellano.pt

SIGNUM COMPOSITE DENTINA 4 GR.

Marca: Kulzer
 Características: Signum es un composite óptimo para el uso sobre estructuras metálicas.

Ref. H01220	Color DA1	44,80€
Ref. H01221	Color DA2	44,80€
Ref. H01222	Color DA3	44,80€
Ref. H01223	Color DA3.5	44,80€
Ref. H01224	Color DA4	44,80€
Ref. H01225	Color DB1	44,80€
Ref. H01226	Color DB2	44,80€
Ref. H01227	Color DB3	44,80€
Ref. H01228	Color DB4	44,80€
Ref. H01229	Color DC1	44,80€
Ref. H01230	Color DC2	44,80€
Ref. H01231	Color DC3	44,80€
Ref. H01232	Color DC4	44,80€
Ref. H01233	Color DD2	44,80€
Ref. H01234	Color DD3	44,80€
Ref. H01235	Color DD4	44,80€
Ref. H01245	INCISAL EL	44,80€
Ref. H01246	INCISAL EM	44,80€
Ref. H01247	INCISAL ED	44,80€



SIGNUM COMPOSITE MARGIN 4 G.

Características: Composite margin para aplicar sobre estructuras metálicas.

Ref. H01236	Color M1	44,80€
Ref. H01237	Color M2	44,80€
Ref. H01238	Color M3	44,80€
Ref. H01239	Color M4	44,80€

SIGNUM COMPOSITE EFFECT 4 G.

Características: Masas especiales para caracterizar las estructuras de puentes sobre metal.

Ref. H01240	Color ET1	44,80€
Ref. H01242	Color ET4	44,80€
Ref. H01243	Color ET5	44,80€

SIGNUM CERAMIS DENTINA 4 GR.

Marca: Kulzer
 Características: Composite desarrollado especialmente para las restauraciones sin metal.

Ref. H01275	Color OA1	53,60€
Ref. H01276	Color OA2	53,60€
Ref. H01277	Color OA3	53,60€
Ref. H01278	Color OA3.5	53,60€
Ref. H01279	Color OA4	53,60€
Ref. H01280	Color OB1	53,60€
Ref. H01281	Color OB2	53,60€
Ref. H01282	Color OB3	53,60€
Ref. H01283	Color OB4	53,60€
Ref. H01284	Color OC1	53,60€
Ref. H01285	Color OC2	53,60€
Ref. H01286	Color OC3	53,60€
Ref. H01287	Color OC4	53,60€
Ref. H01288	Color OD2	53,60€
Ref. H01289	Color OD3	53,60€
Ref. H01291	INCISAL EL	53,60€
Ref. H01292	INCISAL EM	53,60€
Ref. H01293	INCISAL ED	53,60€



SIGNUM CERAMIS MARGIN 4 GR.

Ref. H01301	Color M1	54,20€
Ref. H01302	Color M2	54,20€
Ref. H01303	Color M3	54,20€
Ref. H01304	Color M4	54,20€

SIGNUM CERAMIS EFFECT 4 GR.

Ref. H01296	Color ET1	58,00€
Ref. H01299	Color ET5	58,00€

Signum



SIGNUM FLOW DENTINA 4 GR.

Marca:	Kulzer	
Ref. H01306	Color DA1	46,00€
Ref. H01307	Color DA2	46,00€
Ref. H01308	Color DA3	46,00€
Ref. H01309	Color DA3.5	46,00€
Ref. H01310	Color DA4	46,00€
Ref. H01311	Color DB1	46,00€
Ref. H01312	Color DB2	46,00€
Ref. H01313	Color DB3	46,00€
Ref. H01315	Color DC1	46,00€
Ref. H01316	Color DC2	46,00€
Ref. H01317	Color DC3	46,00€
Ref. H01318	Color DC4	46,00€
Ref. H01319	Color DD2	46,00€
Ref. H01320	Color DD3	46,00€

Signum



SIGNUM MATRIX 4 GR.

Marca:	Kulzer	
Características:	Matrix es un composite de baja viscosidad que no sólo ofrece la mayor resistencia a la abrasión, sino también un excelente rendimiento de materia de opalescencia, fluorescencia y transparencia. Signum matrix puede combinarse con cualquier pasta de la serie, tanto Signum composite como Signum Ceramis.	
Ref. H01200	opal incisal OS1	46,70€
Ref. H01201	opal incisal OS2	46,70€
Ref. H01202	opal incisal OS3	46,70€
Ref. H01206	dentina secundaria SD1	53,50€
Ref. H01294	dentina secundaria SD2	53,50€

Ref. H01207	opal transparent OT1	59,10€
Ref. H01208	opal transparent OT2	59,10€
Ref. H01209	opal transparent OT5	59,10€
Ref. H01210	opal transparent OT10	59,10€
Ref. H01211	opal transparent OTA	59,10€
Ref. H01216	Value VL1	59,10€
Ref. H01217	Value VL2	59,10€

Signum

Signum

PALA CRE-ACTIVE 3G

Marca: Kulzer
 Características: Maquillagem fotopolimerizable para la caracterización individual de resinas protésicas base. Junto con Signum connector forma una combinación insuperable para la configuración de prótesis parciales y totales así como en trabajos de implante.

Ref. H01353	Gingiva White	42,60€
Ref. H01354	Gingiva Maroon	42,60€
Ref. H01356	Red	42,60€
Ref. H01352	Encia (gum)	54,80€
Ref. H01350	Gingiva R50	52,70€
Ref. H01351	Gingiva pink	52,70€
Ref. H01357	Gingiva Clear	52,70€
Ref. H01355	Surtido	471,00€



Después de un breve tratamiento con chorro de arena (50µm) o con fresa de diamante y después de haber endurecido y polimerizado el Signum Connector, PALA cre-active se aplica directamente en el color o la consistencia deseados.

SISTEMA DE COMPÓSITO

Signum



Signum

SIGNUM CRE-ACTIVE, 3 GR.

Marca: Kulzer

Características: Composite muy fluido con amplia variedad de colores que permite obtener una caracterización individual y adaptar perfectamente las restauraciones a los dientes vecinos. El producto se aplica directamente sobre la superficie endurecida y se polimeriza.

Ref. H01248	WHITE	37,80€
Ref. H01249	POLAR	37,80€
Ref. H01250	UMBRA	37,80€
Ref. H01251	CORN	37,80€
Ref. H01252	MANGO	37,80€
Ref. H01253	CARAMEL	37,80€
Ref. H01254	MAROON	37,80€
Ref. H01255	BLACK	37,80€
Ref. H01256	T1	37,80€
Ref. H01257	T2	37,80€



Signum

SIGNUM GEL AISLANTE 10 GR.

Marca: Kulzer

Características: Para aplicar antes de la polimerización. Impide la formación de la capa de dispersión. Soluble en agua.

Ref. H01335 10 gr. 29,20€



Signum

SIGNUM GEL AISLANTE EN LÁPIZ 12 ML.

Marca: Kulzer

Características: Agente separador de yeso-resina. No contiene grasa, no crea espesor. No tiene ningún efecto perjudicial sobre los compósitos.

Ref. H01333	PEN I + PEN II, 2 X12 ml.	68,40€
Ref. H01331	PEN I 12 ml.	35,70€
Ref. H01332	PEN II 12 ml.	35,70€



Signum

SIGNUM LÍQUIDO 4 ML.

Marca: Kulzer

Características: Ayuda al modelado del composite y para conseguir la capa de dispersión.

Ref. H01329 Líquido 4 ml. 32,60€



Signum

SIGNUM CONNECTOR 5 ML.

Marca: Kulzer
 Características: Agente de união fotocurável entre los materiales acrílicos y los compósitos de restauración.

Ref. H01330 5 ml. **140,50€**



Signum

SIGNUM PASTA DIAMANTADA 15 GR.

Marca: Kulzer
 Características: Pasta diamantada para el pulido rápido de alto brillo y de mayor duración del composite.

Ref. H01334 15 gr. **174,00€**

Signum

SIGA-NOS

Fique a par das nossas **promoções** e **novidades**



DESCONTOS POR ESCALÃO

-2%
pedidos superiores a 300€*

-3%
pedidos superiores a 500€*

-5%
pedidos superiores a 1.000€*

EXCLUSIVO LOJA ONLINE

*Descontos acumuláveis às ofertas mensais sobre o PVP.

Gc Gradia Estética en perfecta armonía

El **GC GRADIA** representa el concepto bien establecido de composite micro-híbrido de alta resistencia y de insuperable durabilidad, de opalescencia natural con estética tan auténtica, como la de los dientes naturales.

Ventajas

- Fórmula híbrida Hybrid MFR.
- Alta resistencia mecánica.
- Propiedades excelentes físicas, como superficie lisa, resistencia al desgaste.
- Biocompatible y agradable a la dentadura opuesta.
- Tonos, como los dientes naturales.
- Apariencia natural.
- Fácil, técnica de reconstrucción como la de la cerámica.
- Fácil de pulir.
- Reparación intraoral directa.

Indicaciones

- Coronas y puentes.
- Coronas Jacket.
- Revestimiento.
- Inlays/onlays.
- Supraestructura de implantes.
- Dentaduras temporales.

Con sólo una técnica simple estandarizada, se puede reproducir una estética, como la del diente natural



GC GRADIA GUM Sistema de colores de tejidos, fotocurable

El **GC GRADIA Gum Shades** ha sido diseñado para crear colores, iguales a los de la gengiva natural. Con este composite fotocurable el tejido de gengiva, se puede reproducir por medio de una técnica básica o una de múltiples capas. Es completamente compatible con el sistema micro-híbrido **GC GRADIA**.

El **GC GRADIA Gum Shades** está disponible también para posibilidades innumerables para la caracterización de dentaduras acrílicas.

Ventajas

- Composite micro-híbrido con excelentes propiedades físicas y mecánicas.
- Colores basados en los del tejido natural gingival.
- Estética como la natural.
- Posibilidades ilimitadas para la reproducción del tejido gingival.
- Fácil de pulir y limpiar.
- Completamente compatible con el composite de coronas y puentes GC GRADIA.

Indicaciones

Reproducción de gengiva para:

- Supraestructura de implantes
- Coronas y puentes
- Dentaduras temporales
- Caracterización de dentaduras completas

Modo de uso

El sistema de unión **GC CERAMIC PRIMER** y el **GC COMPOSITE PRIMER** han sido desarrollados, para asegurar una unión de confianza, del **GC GRADIA** y del **GC GRADIA gum shades**, a las restauraciones de cerámica. La apariencia natural de la gengiva, puede ser fácilmente restaurada, incluso hasta en los casos más pequeños o grandes, de restauraciones de cerámica (técnica de implante, dentaduras parciales) con las ventajas que ofrecen los materiales de la "representación del arte".

GC-Gradia



GRADIA OPAQUER 2,4 ML

Marca: GC

Ref. H44073	O,Foundation	57,50€
Ref. H44074	OA1	57,50€
Ref. H44075	OA2	57,50€
Ref. H44076	OA3	57,50€
Ref. H44077	OA3,5	57,50€
Ref. H44078	OA4	57,50€
Ref. H44079	OB1	57,50€
Ref. H44080	OB2	57,50€
Ref. H44081	OB3	57,50€
Ref. H44083	OC1	57,50€
Ref. H44084	OC2	57,50€
Ref. H44085	OC3	57,50€
Ref. H44086	OC4	57,50€
Ref. H44087	OD2	57,50€
Ref. H44088	OD3	57,50€

GC-Gradia



GRADIA DENTINA 2,9 ML

Marca: GC

Ref. H44107	DA1	75,45€
Ref. H44108	DA2	75,45€
Ref. H44109	DA3	75,45€
Ref. H44110	DA3,5	75,45€
Ref. H44111	DA4	75,45€
Ref. H44112	DB1	75,45€
Ref. H44113	DB2	75,45€
Ref. H44114	DB3	75,45€
Ref. H44115	DB4	75,45€
Ref. H44116	DC1	75,45€
Ref. H44117	DC2	75,45€
Ref. H44118	DC3	75,45€
Ref. H44119	DC4	75,45€
Ref. H44120	DD2	75,45€
Ref. H44121	DD3	75,45€
Ref. H44122	DD4	75,45€

GC-Gradia



GRADIA TRANSLÚCIDO 2,9 ML

Marca: GC

Ref. H44130	T0	75,45€
Ref. H44131	T1	75,45€
Ref. H44132	T2	75,45€
Ref. H44134	Cervical CT2	75,45€
Ref. H44135	Cervical CT3	75,45€

GC Gradia

GC-Gradia



GRADIA DENTINA OPACA 2,9 ML

Marca: GC

Ref. H44091	ODA1	75,45€
Ref. H44092	ODA2	75,45€
Ref. H44093	ODA3	75,45€
Ref. H44094	ODA3,5	75,45€
Ref. H44095	ODA4	75,45€
Ref. H44096	ODB1	75,45€
Ref. H44097	ODB2	75,45€
Ref. H44098	ODB3	75,45€
Ref. H44102	ODC3	75,45€
Ref. H44103	ODC4	75,45€
Ref. H44105	ODD3	75,45€

Até
-5%
pedidos superiores
a 1.000€*

EXCLUSIVO LOJA ONLINE

*Descontos acumuláveis às ofertas mensais sobre o PVP.

SIGA-NOS

Fique a par das
nossas **promoções**
e **novidades**



SISTEMA DE COMPÓSITO

GC Gradia

GC-Gradia



GRADIA ENAMEL 2,9 ML

Marca: GC

Ref. H44123	E1	75,45€
Ref. H44124	E2	75,45€
Ref. H44125	E3	75,45€
Ref. H44126	E4	75,45€
Ref. H44127	Halo HE1	75,45€
Ref. H44128	Intensivo EI1	75,45€
Ref. H44129	Intensivo EI3	75,45€

GC-Gradia



GRADIA GUM

Marca: GC

Contenido del kit: Sistema de composite fotopolimerizable para la reproducción de encía natural. Se utiliza para la reproducción de tejidos gingivales en supra estructuras de implantes, prótesis, trabajos combinados, coronas y puentes. 2 x 2,4 ml. Gradia Gum opaquers. 4 x 2,9 ml. Gradia Gum Bodies. 1 x 2,4 ml. Gradia Gum Translucent Gel y accesorios.

Ref. H44168	GO11 Opaco	61,70€			
Ref. H44169	GO13 Opaco	61,70€			
Ref. H44159	G21	74,70€	Ref. H44189	G31 Modifier	66,85€
Ref. H44165	G22	74,70€	Ref. H44190	G32 Modifier	66,85€
Ref. H44166	G23	74,70€	Ref. H44191	G33 Modifier	66,85€
Ref. H44167	G24	74,70€	Ref. H44192	G34 Modifier	66,85€

GC-Gradia



GRADIA DIAPOLISHER

Marca: GC

Características: Envase 8 gr. Pasta pulidora diamantada.

Ref. H44160 122,85€

GC-Gradia



GRADIA ÉMBOLO DE JERINGA

Marca: GC

Características: Embolo para jeringas de composite Gradia®.

Ref. H44164 30,55€

SISTEMA DE COMPÓSITO

GC- Gradia Plus



GRADIA PLUS LAYER SET 19 COLORES

Marca: GC

Características: Sistema de composite modular para restauraciones indirectas. Composite nanohíbrido fotopolimerizable de elevada resistencia, ofrece brillo, translucidez, intensidad y una opalescencia natural en el medio bucal muy parecida a la de la cerámica.

Contenido: 5x GRADIA PLUS Opaque 2.0 ml.; O-Base, OA, OB, OC, OD; 14x GRADIA PLUS Paste Heavy Body 3.3 ml. HB-DA1, HB-DA2, HB-DA3, HB-DA3.5, HB-DB1, HB-DB3, HBDC3, HB-DD2, HB-EL, HB-ED, HB-CLF, HB-PE, HB-ODA, HB-ODB; 5x GRADIA PLUS Dispensing Tip Needle Tip & Light Protective Cover; 1x Mixing Pad No. 22; 1x Plastic Spatula No. 2 Blue.

Ref. H44285 Layer Set 19 colores

1.212,40€

Indicaciones:
Coronas y puentes (con soporte metálico)
Restauraciones libres de metal: Coronas jacket, Inlays, Onlays, Carillas laminadas

Supra estructuras de implantes
Reproducción de tejido de encías para restauraciones de coronas

GC-Gradia plus



GRADIA PLUS LAYER PRO SET 19 COLORES

Marca: GC

Características: Sistema de composite modular para restauraciones indirectas. Composite nanohíbrido fotopolimerizable de elevada resistencia, ofrece brillo, translucidez, intensidad y una opalescencia natural en el medio bucal muy parecida a la de la cerámica.

Contenido: 4x GRADIA PLUS Paste Heavy Body 3.3 ml. HB-ODC, HB-ODD, HB-ODW, HB-DW; 16x GRADIA PLUS Paste Light Body 2.0ml LB-Base E, LB-Base CLF, LB-Base D, LB-DW, LB-Base OD, LBODW, LB-Base Opal, LB-Orange, LB-Yellow, LB-Red, LB-Grey, LB-Blue, LB-Milky, LB-Inlay E, LB-Inlay TD; 10x GRADIA PLUS Mixotip; 15x GRADIA PLUS Dispensing Tip Plastic Type Wide & Light; Protective Cover; 1x Mixing Pad No. 22; 1x Plastic Spatula No. 2 Blue.

Ref. H44286 Layer Pro Set 19 colores

1.097,45€

Indicaciones:
Coronas y puentes (con soporte metálico)
Restauraciones libres de metal: Coronas jacket, Inlays, Onlays, Carillas laminadas

Supra estructuras de implantes
Reproducción de tejido de encías para restauraciones de coronas

GRADIA PLUS PAINT SET 10 COLORES

Marca: GC

Características: Sistema de composite modular para restauraciones indirectas. Composite nanohíbrido fotopolimerizable de elevada resistencia, ofrece brillo, translucidez, intensidad y una opalescencia natural en el medio bucal muy parecida a la de la cerámica.

Contenido: 10x GRADIA PLUS Lustre Paint 0.8 ml. LP-A, LP-B, LP-C, LP-D, LP-CLF, LP-CL, LP-Blue, LP-Grey, LP-Cream, LP-Lavender; 1x GRADIA PLUS Lustre Paint Diluting Liquid 3 ml.; 10x GRADIA PLUS Dispensing Tip Needle Type Small & Light Protective Cover; 10x Brush Round, N° 1; 10x Brush Flat, N° 1; 2x Brush Holder (Ivory & White); 5x Disposable Palette; 1x Mixing Pad No. 14B.

Ref. H44287 Paint Set 10 colores

765,85€

Indicaciones:
Coronas y puentes (con soporte metálico)
Restauraciones libres de metal: Coronas jacket, Inlays, Onlays, Carillas laminadas

Supra estructuras de implantes
Reproducción de tejido de encías para restauraciones de coronas

GC-Gradia plus





GRADIA PLUS GUM SHADES SET II COLORES

Marca: GC

Características: Sistema de composite modular para restauraciones indirectas. Composite nanohíbrido fotopolimerizable de elevada resistencia, ofrece brillo, translucidez, intensidad y una opalescencia natural en el medio bucal muy parecida a la de la cerámica.

Contenido: Contenido: 1x GRADIA PLUS Opaque 2.0 ml. O-Base; 2x GRADIA PLUS Gum Shades Opaque 2.0 ml. GO-1, GO-2; 1x GRADIA PLUS Lustre Paint 0.8ml LP-CL; 2x GRADIA PLUS Gum Shades Lustre Paint 0.8 ml. GLP-Bright Red, GLP-Violet; 4x GRADIA PLUS Gum Shades Light Body 2.0 ml. GLB-1, GLB-2, GLB-3, GLB-4; 1x GRADIA PLUS Gum Shades Heavy Body 3.3 ml. GHB-2; 1x GRADIA PLUS Lustre Paint Diluting Liquid 3 ml.; 10x GRADIA PLUS Mixotip; 5x GRADIA PLUS Dispensing Tip Plastic Type Wide & Light Protective Cover; 5x GRADIA PLUS Dispensing Tip Needle Type Small & Light Protective Cover; 5x GRADIA PLUS Dispensing Tip Needle Tip & Light Protective Cover; 10x Brush Round, N° 1; 10x Brush Flat, N° 1; 2x Brush Holder (Ivory & White); 5x Disposable Palette; 1x Mixing Pad No. 22; 1x Plastic Spatula No. 2 Blue.

Ref. H44288 Gum Shades Set II colores

791,20€

Indicaciones:
Coronas y puentes (con soporte metálico)
Restauraciones libres de metal: Coronas jacket, Inlays, Onlays, Carillas laminadas

Supra estructuras de implantes
Reproducción de tejido de encías para restauraciones de coronas



GC-Gradia plus

GRADIA PLUS ONE BODY SET II COLORES

Marca: GC

Características: Sistema de composite modular para restauraciones indirectas. Composite nanohíbrido fotopolimerizable de elevada resistencia, ofrece brillo, translucidez, intensidad y una opalescencia natural en el medio bucal muy parecida a la de la cerámica.

Contenido: Contenido: 5x GRADIA PLUS Opaque 2.0 ml. O-Base, OA, OB, OC, OD; 1x GRADIA PLUS Paste Light Body 2.0 ml. LB-Base OD; 5x GRADIA PLUS One Body 2.0ml LB-A, LB-B, LB-C, LB-D, LB-W; 10x GRADIA PLUS Dispensing Tip Plastic Type Wide & Light Protective Cover; 5x GRADIA PLUS Dispensing Tip Needle Tip & Light Protective Cover; 1x Mixing Pad No. 22; 1x Plastic Spatula No. 2 Blue.

Ref. H44289 One Body Set II colores

676,50€

Indicaciones:
Coronas y puentes (con soporte metálico)
Restauraciones libres de metal: Coronas jacket, Inlays, Onlays, Carillas laminadas

Supra estructuras de implantes
Reproducción de tejido de encías para restauraciones de coronas



GC-Gradia plus

GRADIA PLUS ACCESSORY SET

Marca: GC

Características: Sistema de composite modular para restauraciones indirectas. Composite nanohíbrido fotopolimerizable de elevada resistencia, ofrece brillo, translucidez, intensidad y una opalescencia natural en el medio bucal muy parecida a la de la cerámica.

Contenido: 1x GRADIA PLUS Air Barrier 10 ml.; 1x GRADIA PLUS Separator 5 ml.; 1x GRADIA PLUS Die Hardner 5 ml.; 1x GRADIA PLUS Modeling Liquid 3 ml.; 1x Ceramic Primer II 3 ml.; 1x Metalprimer Z 5 ml.; 1x Acrylic Primer 5 ml.; 1x Diapolisher Paste 2 gr.; 10x Brush Round, N° 1; 10x Brush Flat, N° 1; 2x Brush Holder (Ivory & White); 1x Brush N° 7; 1x Shade Guide Kit; 1x Mixing Pad No. 22.

Ref. H44290 Accessory Set

689,20€

Indicaciones:
Coronas y puentes (con soporte metálico)
Restauraciones libres de metal: Coronas jacket, Inlays, Onlays, Carillas laminadas

Supra estructuras de implantes
Reproducción de tejido de encías para restauraciones de coronas

SISTEMA DE COMPÓSITO

GC-Gradia plus



GC GRADIA PLUS OPAQUE

Marca: GC
Características: Opaque fotopolimerizable sobre el área o áreas de retención y fotopolimerice durante un minuto. Envase 2 ml.

Ref. H44195	O-Base	54,95€
Ref. H44196	O-A	54,95€
Ref. H44197	O-B	54,95€
Ref. H44198	O-C	54,95€
Ref. H44199	O-D	54,95€
Ref. H44200	O-AI	54,95€

GC GRADIA PLUS LIGHT BODY

Marca: GC
Características: Los colores LB pueden utilizarse por separado o mezclados entre sí para crear un tono cromático personalizado. Se aplican en volúmenes más pequeños con ayuda de un pincel o una espátula de modelado. Envase 2 ml.

Dentina		
Ref. H44908	LB DA1	57,10€
Ref. H44909	LB DA2	57,10€
Ref. H44910	LB DA3	57,10€
Ref. H44911	LB DA3,5	57,10€
Ref. H44912	LB DB1	57,10€
Ref. H44913	LB DB3	57,10€
Ref. H44914	LB DC2	57,10€
Ref. H44915	LB DD3	57,10€
Ref. H44916	LB EL	57,10€
Ref. H44917	LB ED	57,10€

Base		
Ref. H44219	LB Base D	57,10€
Ref. H44220	LB Base E	57,10€
Ref. H44221	LB Base CLF	57,10€
Ref. H44222	LB Base OD	57,10€
Ref. H44223	LB Base Opal	57,10€

Effect		
Ref. H44224	LB Orange	57,10€
Ref. H44225	LB Yellow	57,10€
Ref. H44226	LB Red	57,10€



Ref. H44228	LB Blue	57,10€
Ref. H44229	LB Milky	57,10€
Inlay		
Ref. H44230	LB Inlay E	57,10€
Bleach		
Ref. H44232	LB DW	57,10€

GC-Gradia plus

GRADIA PLUS HEAVY BODY

Marca: GC
Características: Las pastas HB garantizan una reconstrucción estable de las áreas de mayor tamaño, ya que conservan su forma durante la creación de las estructuras internas de la dentina. Envase 3,3 ml.

Dentin		
Ref. H44201	HB DA1	71,40€
Ref. H44202	HB DA2	71,40€
Ref. H44203	HB DA3	71,40€
Ref. H44900	HB DA4	71,40€
Ref. H44204	HB DA3,5	71,40€
Ref. H44205	HB DB1	71,40€
Ref. H44901	HB DB2	71,40€
Ref. H44206	HB DB3	71,40€
Ref. H44902	HB DB4	71,40€
Ref. H44903	HB DC1	71,40€
Ref. H44904	HB DC2	71,40€
Ref. H44905	HB DC4	71,40€
Ref. H44207	HB DC3	71,40€
Ref. H44208	HB DD2	71,40€
Ref. H44906	HB DD3	71,40€
Ref. H44907	HB DD4	71,40€
Ref. H44209	HB DW	71,40€



Enamel		
Ref. H44210	HB EL	71,40€
Ref. H44211	HB ED	71,40€
Ref. H44212	HB PE	71,40€
Ref. H44213	HB CLF	71,40€
Opaque Dentin		
Ref. H44214	HB ODA	71,40€
Ref. H44215	HB ODB	71,40€
Ref. H44216	HB ODC	71,40€
Ref. H44218	HB ODW	71,40€

GC-Gradia plus

GC-Gradia plus

GC GRADIA PLUS GUM

Marca: GC
Características: Las pastas GUM ofrecen una gran variedad de tonos rojos para coincidir con el tejido gingival del paciente en color y textura.

GUM Opaque 2 ml.		
Ref. H44234	GO-1	54,95€
Ref. H44235	GO-2	54,95€
GUM Heavy Body 3,3 ml.		
Ref. H44236	GHB 1	71,40€
Ref. H44237	GHB 2	71,40€
Ref. H44238	GHB 3	71,40€
Ref. H44239	GHB CL	71,40€
GUM Light Body 3,3 ml.		
Ref. H44240	GLB 1	57,10€
Ref. H44241	GLB 2	57,10€
Ref. H44242	GLB 3	57,10€
Ref. H44243	GLB CL	57,10€

GC-Gradia plus



GC-Gradia plus



GC GRADIA PLUS ONE BODY

Marca: GC
 Características: Para una reproducción monolítica rápida y sencilla de los colores VITA estándar, el uso de las pastas individuales One Body puede proporcionar unos resultados ideales. Al tratarse de un tipo de pasta de consistencia ligera, puede inyectarse fácilmente con ayuda de un molde transparente y fotopolimerizable según resulte necesario. Envase 2 ml.

Ref. H44244	One body LB A	57,10€
Ref. H44245	One body LB B	57,10€
Ref. H44246	One body LB C	57,10€
Ref. H44247	One body LB D	57,10€
Ref. H44248	One body LB W	57,10€

GC-Gradia plus



GC GRADIA PLUS LUSTRE PAINT LIQUID

Marca: GC
 Características: Líquido disolvente de pastas Lustre Paint. Envase 3 ml.

Ref. H44276	41,05€
--------------------	---------------

GC-Gradia plus



GC GRADIA PLUS LUSTRE PAINT

Marca: GC
 Características: Los colores Lustre Paint son una forma extremadamente sencilla de proporcionar un color duradero y brillo a la superficie, al mismo tiempo que ofrecen protección y una alta resistencia a la abrasión. Envase 0,8 ml.

Ref. H44264	LP A	62,90€	Ref. H44268	LP Cream	62,90€	Ref. H44272	LP CLF	62,90€
Ref. H44265	LP B	62,90€	Ref. H44269	LP Grey	62,90€	Ref. H44273	LP Violet	62,90€
Ref. H44266	LP C	62,90€	Ref. H44270	LP Lavander	62,90€	Ref. H44274	LP Bright Red	62,90€
Ref. H44267	LP D	62,90€	Ref. H44271	LP Blue	62,90€	Ref. H44275	LP CL	62,90€

Pueden utilizarse para la coloración interna y externa. Los colores se mezclan con facilidad y su consistencia puede adaptarse con el líquido disolvente Lustre Paint. Reducen la fase de pulido, lo cual supone un importante ahorro de tiempo

SISTEMA DE COMPÓSITO

GC Gradia plus



GC-Gradia plus

GC GRADIA PLUS AIR BARRIER LIQUID

Marca: GC
Características: Envase 10 ml.

Ref. H44277

58,90€



GC-Gradia plus

GC GRADIA PLUS MODELING LIQUID

Marca: GC
Características: Envase 3 ml.

Ref. H44278

33,00€



GC-Gradia plus

GC GRADIA PLUS SEPARATOR

Marca: GC
Características: Envase 5 ml.

Ref. H44279

39,15€



GC-Gradia plus

GC GRADIA PLUS DIE HARDENER ENDURECEDOR

Marca: GC
Características: Envase 5 ml.

Ref. H44280

40,75€



GC-Gradia plus

GC ACRYLIC PRIMER

Marca: GC
Características: Envase 6 ml.

Ref. H44291

83,65€

Accesorios y complementos



GC COMPOSITE MODELING KIT

Marca: GC
 Características: Envase 6 ml. Aplicación fácil, rápida y eficiente de los materiales de composite. Elimina la capa de adherencia de los materiales y alisa la superficie garantizando un modelado fácil y acorta el tiempo de pulido. Una vez fotopolimerizado es transparente. Compatible con cualquier composite.

Contenido del kit: GC Modeling Liquid 6ml
 Soporte de pincel Gracia x 2 unidades
 Pincel plano Gracia x5 unidades
 Pincel redondo Gracia x5 unidades
 Block de mezcla x1 unidad

Ref. H44163 Kit **117,40€**
 Ref. H44161 Refill **51,60€**

Adesivos



PEKK BOND 10ML

Marca: Anaxdent
 Características: Elemento de unión fotopolimerizable para estructuras de PEEK / PEKK y productos acrílicos o compósitos. Bonding óptimo para asegurar la adherencia de los polímeros de alto rendimiento con PMMA o con productos acrílicos fotopolimerizables.

Ref. H5735 **100,97€**



ZIRKONBONDER 5ML

Marca: Anaxdent
 Características: Elemento de unión fotopolimerizable para estructuras de PEEK / PEKK y productos acrílicos o compósitos. Bonding óptimo para asegurar la adherencia de los polímeros de alto rendimiento con PMMA o con productos acrílicos fotopolimerizables.

Ref. H5743 **133,37€**

Adesivos



METAL BONDER 5ML

Marca: Anaxdent
 Características: Nuestro Metal Bonder proporciona una excelente unión entre metales y productos acrílicos o compósitos de todas las clases. Un monómero líquido de baja viscosidad para aplicar directamente.

Ref. H5745 **163,25€**

Adesivos



SIGNUM METAL BOND

Marca: Kulzer
 Características: Adhesivo para metal resina, para la técnica de colado sobre modelos y la de coronas y puentes. Posibilidad de aplicación intraoral y extraoral.

Ref. H00112 Kit intro con 4ml. Adhesivo metal Signum I, 4 ml. Adhesivo metal Signum II, Base para mezcla **235,00€**
 Ref. H00113 Adhesivo metal Bond I, 4 ml. **168,70€**
 Ref. H00114 Adhesivo metal Bond II, 4 ml. **102,00€**



Adesivos



NANOVARNISH

Marca: Dreve
 Características: Laca fotopolimerizable compuesta por nanopartículas. Contenido: Bote de 20ml con pipeta dosificadora + 10 micropinceles. 20 ml + 10 micropinceles

Ref. H100963 **79,37€**

SISTEMA DE COMPÓSITO



Adesivos

SIGNUM ZIRCONIA BOND

Marca: Kulzer
 Característica: Agente de unión para las restauraciones cerámicas sobre circonio con composite. Aplicación intraoral y extraoral. Elevada dureza de adhesión. Capara extremadamente fina.

Ref. H00120 Adesivo Zirconia Bond I, 4 ml.

167,00€



Adesivos

GC COMPOSITE PRIMER

Marca: GC
 Características: Adhesivo que reconstruye la capa de inhibición para obtener una unión segura entre composite y composite.

Ref. H44069

35,70€

Modo de uso

El GC COMPOSITE PRIMER se puede también aplicar para uniones seguras, cuando se individualizan los dientes artificiales y las bases acrílicas de dentadura y se usa el sistema micro-híbrido de composite GC GRADIA y el GC GRADIA Gum Shades.



Adesivos

PALABOND BARNIZ ADHESIVO

Marca: Kulzer
 Características: Envase 45 ml.

Ref. H00557

39,40€

OPTIGLAZE COLOR

Marca: GC
 Características: Capa protectora fotopolimerizable para la caracterización de restauraciones indirectas de composite y acrílicos.

Ref. H44170 Set completo: 15 colores de 2,6 ml, 2 colores de 5 ml, 1 recipiente de mezcla, 1 pincel plano, 1 pincel redondo.

855,90€

Características: Envase 2,6 ml.

Ref. H44171	A plus	70,75€
Ref. H44172	B plus	70,75€
Ref. H44173	C plus	70,75€
Ref. H44174	White	70,75€
Ref. H44175	White Ivory	70,75€
Ref. H44176	Yellow	70,75€
Ref. H44177	Orange	70,75€
Ref. H44178	Pink Orange	70,75€
Ref. H44179	Red Brown	70,75€
Ref. H44180	Olive	70,75€
Ref. H44181	Grey	70,75€
Ref. H44182	Blue	70,75€
Ref. H44183	Lavender	70,75€
Ref. H44184	Pink	70,75€
Ref. H44185	Red	70,75€

Características: Envase 5 ml.

Ref. H44186	Clear	70,75€
Ref. H44187	Clear HV	70,75€

Maquillagem para compósitos



OPTIGLAZE COLOR es un coating líquido de nano-rellenos fotopolimerizables, listos para usar, que le dan la posibilidad de una manera muy sencilla de añadir color de larga duración a decoloraciones o desgastes y brillo natural a la superficie con una capa fina de 25-50 µm.

Os preços indicados são por unidade de produto com exceção das referências identificadas como kits).



AKZENT LC

Marca: Vita

Características: VITA AKZENT LC es un sistema de Maquilhagens/glaseado fotopolimerizable para la caracterización de todas las restauraciones indirectas de composite, polímero y cerámica híbrida. Contenido:

- 8 x EFFECT STAINS (cream, lemon, sun, pink, dark-red, purple, grey, black)
- 4 x CHROMA STAINS classical
- 1 x GLAZE
- Accesorios:

Cleaner, pinceles de Maquilhagem, aplicadores Microbrush, paleta de mezclado

Akzent LC expert kit vita 3d-master

Ref. H52047

874,92€

Akzent LC expert kit vita classica a l-d4

Ref. H52049

874,92€

Akzent LC standard kit

Ref. H52051

502,62€

Effect

Ref. H52001	White	65,15€
Ref. H52003	Cream	65,15€
Ref. H52005	Lemon	65,15€
Ref. H52007	Sun	65,15€
Ref. H52009	Orange	65,15€
Ref. H52011	Russet	65,15€
Ref. H52013	Khaki	65,15€
Ref. H52015	Pink	65,15€
Ref. H52017	Dark-Red	65,15€
Ref. H52019	Purple	65,15€

Ref. H52021

Blue

65,15€

Ref. H52023

Grey-Blue

65,15€

Ref. H52025

Grey

65,15€

Ref. H52027

Black

65,15€

Chroma

Ref. H52029

Red-Brown

65,15€

Ref. H52031

Reed-Sun

65,15€

Ref. H52033

Grey-Brown

65,15€

Ref. H52035

Grey-Red

65,15€

Ref. H52037

Corn-Yellow

65,15€

Ref. H52039

Red-Yellow

65,15€

Ref. H52041

Dark-Yellow

65,15€

Ref. H52043

Light-Red

65,15€

Cleaner

Ref. H52045

25ml

7,50€

Glaze

Ref. H51357

5ml

65,15€



FIBRA DE REFORÇO

Marca: Proclinic
 Características: Disponible en 4 anchos:
 1 mm. tubular, 2, 3 y 4 mm.
 Rollos de 50 cm.
 La fibra no tiene fecha de caducidad.
 Esta fibra necesita ser cortada con una tijera especial.

Desde
118,24€



Ref. 7729	Fibra reforço kit	452,92€
Ref. 7741	Fibra reforço 1 mm.	118,24€
Ref. 7742	Fibra reforço 2 mm.	118,24€
Ref. 7743	Fibra reforço 3 mm.	118,24€
Ref. 7744	Fibra reforço 4 mm.	118,24€

Cinta compuesta de fibras de polietileno de alta densidad, que le otorga características de alta resistencia y es ideal para usos dentales.

El especial entrelazado permite un corte limpio, sin pelusa, y la total compatibilidad con compósitos fluidos, resinas y Adesivos. Uso para:

• Férulas periodontales.

- Mantenedor de espacios
- Retenedores de ortodoncia.
- Fijación de puentes y dentaduras postizas.
- Reforço en composite o resina.
- Construcción de postes de endodoncia y muñones.

• Reforço de dientes con movilidad.

• Puentes temporales y finales.

Disponible en 4 anchos: 1 mm tubular, 2, 3 y 4 mm.
 Rollos de 50 cm.

La fibra no tiene fecha de caducidad. Esta fibra necesita ser cortada con una tijera especial.



EVERSTICK INTRO KIT

Marca: GC
 Características: EverStick Intro Kit:
 5 cm. everStick C&B fibra
 5 cm. everStick Perio fibra
 1 stick Refix D moldeador silicona

Ref. 14302 Kit **144,80€**

EVERSTICK REPOSICIÓN

Características: 2 x 12 cm. fibras

Ref. 14303 EverStick C&B. **306,05€**

Ref. 14304 EverStick Perio **286,50€**

EverStick son fibras de vidrio de reforço, desarrolladas para una Odontología mínimamente invasiva que preservan los tejidos sanos del paciente tanto como es posible.
 Está compuesto de fibras de vidrio, un polímero termoplástico y una matriz de resina polimerizable de reforço de los compósitos dentales. EverStick está preimpregnado de composite y están especialmente indicadas para prótesis estéticas de coronas y puentes, todo tipo de ferulizaciones tanto en Perio como en Ortodoncia y en casos de trauma, restauraciones radiculares, etc.

- Fácil de usar.
- Las fibras no se deshilachan.
- Duradero a largo plazo.
- Ahorro de tiempo: trabajo en una sola visita.
- Fácil de mantener.
- Sin metal.
- Flexibilidad interproximal.
- Estética natural.



TENDER FIBER DUE-FERULIZAÇÃO

Marca: Micerium
 Características: Largo 12 cm.
Ref. 9773 Ø 1,3 mm.

150,00€

TENDER FIBER DUE-FERULIZAÇÃO

Características: Largo 12 cm.
Ref. 9774 Ø 1,7 mm.

163,20€

Fibras de vidro silanizadas y pre-impregnadas listas para su uso. Fácil aplicación, alta resistencia. Fibras de vidrio unitarias de 14µm impregnadas en resina fluorescente, la misma que

Enamel Plus HFO y Enapost. Permiten una reducción del coste de tratamiento, sin riesgo que se deshilache una vez aplicada.

RIBBOND THM SURTIDO

Marca: THM
 Características: 22 cm. de cada fibra en 2, 3 y 4 mm.
 + Tijeras
Ref. 6870 Surtido

425,25€

RIBBOND THM ORTHODONTIC

Características: 68 cm. de fibra de 1 mm. + Tijeras
Ref. 6871 Orthodontic

425,25€

RIBBOND HTM

Características: 68 cm.
Ref. 6872 2 mm. **337,75€**
Ref. 6873 3 mm. **337,75€**
Ref. 6874 4 mm. **337,75€**
Ref. 6875 Orthodontic, 1 mm **337,75€**
Ref. 68759 Triaxial **337,75€**



Fibra de reforço ideal para una amplia variedad de aplicaciones dentales. Su exclusiva combinación de tejido patentado y fibras altamente resistentes proporciona una resistencia a la fractura no superada por ningún otro reforço.

- Súper Resistente: realizado con fibras de Polietileno tratada al Plasma, de alto peso molecular y alta resistencia, igual a las utilizadas en la fabricación de chalecos antibalas. Estas fibras son tan duras que necesitan para su corte de una tijera especial (incluida en el Kit inicial).
- Tejido patentado: entrecruzado tipo Leno en forma de red que evita la propagación de fracturas transfiriendo las fuerzas multidireccionalmente.

- No tiene memoria y no se deshilacha cuando se corta o se adapta.
- Adhesión química: adhesión verificada al metilmetacrilato y a las resinas BisGMA.
- Más delgado y mejor módulo elástico que cualquier otra fibra. Recomendado en: Ferulizaciones Estéticas - Féculas Periodontales. - Retenedores Ortodónticos - Mantenedor de Espacios - Puentes Provisionales - Postes Endodónticos y Muñones - Estabilización tras traumatismos - Puentes Maryland - Disponible en 2, 3, 4 mm. y Orthodontic (1mm).

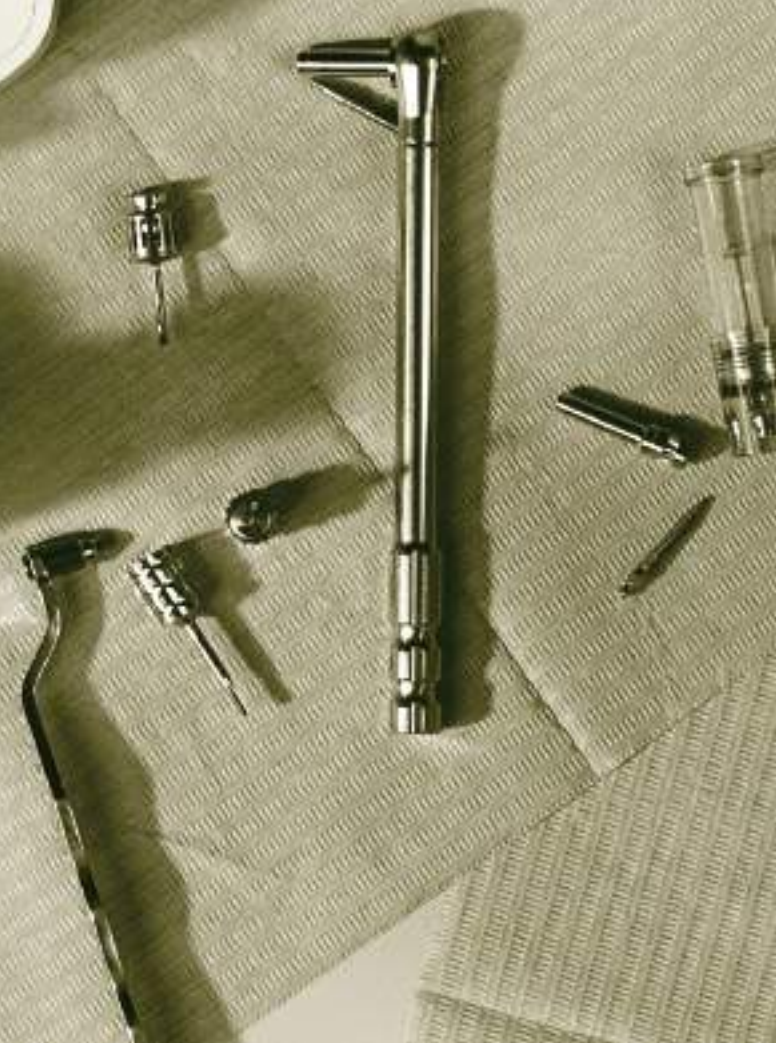

11

Implantes

Acessórios compatíveis com outras marcas	496
Instrumental universal	532
Pilar tipo Locator® marca Proclinic	523
Pilares Locator®	514
Pontas aparafusadores	535
Solução Ball Head System®	512





Análogo compatible com tipo REPLACE® NP

Ref. IP1004 Análogo tipo REPLACE® NP Ø3,5 Comex. Interna.

13,95€

Ref. IP1026 Análogo tipo REPLACE® NP Ø3,5 Comex. Interna 5 uds.

54,90€

Finalidad: Aditamento destinado, por un lado, a suplir y reproducir la posición del implante en boca sobre un modelo de trabajo, una vez realizada la transferencia mediante una toma de impresión, y por otro, a servir de modelo de conexión para la construcción en el laboratorio de la estructura de prótesis destinada a sustituir la(s) pieza(s) perdida(s).

Material: Titanio grado V

Plataforma: 3,5mm

Sugerencia de uso: Un solo uso.

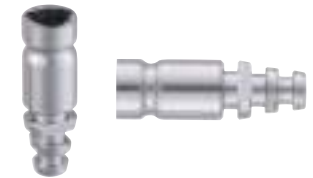

Tornillo definitivo compatible com tipo REPLACE® NP

Ref. IP1048 Tornillo para implante tipo REPLACE® NP Métrica 1,8x8,3 Comex. UNIGRIP®

11,35€

Ref. IP1063 Tornillo para implante tipo REPLACE® NP Métrica 1,8x8,3 Comex. UNIGRIP® 5 uds.

47,90€

Finalidad: Sirve como anclaje del calcinable directo a implante.

Material: Titanio de grado V

Destornillador: Para atornillar com destornillador de estrella

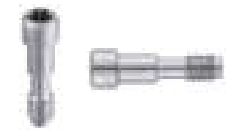

* Disponible hasta finalizar existencias.

**Poupe tempo,
poupe dinheiro**
Loja online

Conheça as vantagens de comprar
na nossa loja online!



SAIBA MAIS AQUI

www.montellano.pt

DESCONTOS POR ESCALÃO

-2%
pedidos
superiores
a 300€*

-3%
pedidos
superiores
a 500€*

-5%
pedidos
superiores
a 1.000€*

EXCLUSIVO LOJA ONLINE

*Descontos acumuláveis às ofertas mensais sobre o PVP.

Os preços indicados são por unidade de produto
com exceção das referências identificadas como kits).



Acessórios tipo REPLACE® RP

Análogo compatible com tipo REPLACE® RP

Ref. IP1005 Análogo tipo REPLACE® RP Ø4,3 Comex. Interna. **13,95€**

Ref. IP1027 Análogo tipo REPLACE® RP Ø4,3 Comex. Interna 5 uds. **54,90€**

Finalidad: Aditamento destinado, por un lado, a suplir y reproducir la posición del implante en boca sobre un modelo de trabajo, una vez realizada la transferencia mediante una toma de impresión, y por otro, a servir de modelo de comexión para la construcción en el laboratorio de la estructura de prótesis destinada a sustituir la(s) pieza(s) perdida(s).

Material: Titanio grado V

Plataforma: 4,3 mm

Sugerencia de uso: Un solo uso.

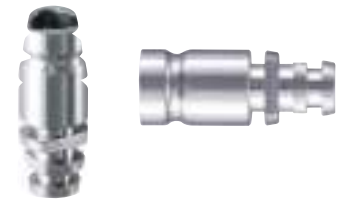

Ref. IP1157A Transfer CA REPLACE® RPØ 4,3 Comex. Int. (incluye tornillo) **24,95€**

Finalidad: Aditamento que, comexionado a la porción superior o coronal del implante en el interior de la cavidad bucal y fijado mediante un tornillo pasante de rosca, sirve para realizar la transferencia de la posición del implante en el medio biológico a un modelo de trabajo de laboratorio. Esto se consigue gracias al empleo de materiales de impresión que, colocados en una cubeta apropiada, endurecen dentro de la cavidad bucal. Una vez retirado de boca, se coloca en el hueco que ha dejado el transfer en el material, consiguiendo una réplica de implante. Posteriormente, se realiza el vaciado en un material de escayola- yeso para obtener el modelo positivo donde queda la réplica en la posición original que tiene el implante en boca.

Material: Titanio grado V.

Diámetro: 4,3mm

Destornillador: Estrella

Sugerencia de uso: Torque máximo de apriete 10Ncm. Un solo uso.

Tornillo métrica: 2 mm



Calcinable compatible com tipo REPLACE® RP

Ref. IP1101 Calcinable rotatorio para implante tipo REPLACE® RP Ø4,3 Comex. Interna 5 uds. **49,90€**

Finalidad: Actúa como elemento directo a implante que, una vez moldeado y colado, sirve como estructura final del diente.

Plataforma: 4,3 mm

Tipo de restauración: Para restaurar directo a implante

Destornillador: Para atornillar com destornillador de estrella

Sugerencia de uso: Para restauraciones múltiples

Torque de apriete tornillo

retentivo com implante: 30-35 Ncm

Tornillo, métrica: 2,0 UNIGRIP®



Calcinable compatible com tipo REPLACE® RP

Ref. IP1122 Calcinable antirrotatorio para implante tipo REPLACE® RP Ø4,3 Comex. Interna. **15,90€**

Ref. IP1141 Calcinable antirrotatorio para implante tipo REPLACE® RP Ø4,3 Comex. Interna 5 uds. **56,90€**

Finalidad: Actúa como elemento directo a implante que, una vez moldeado y colado, sirve como estructura final del diente.

Plataforma: 4,3 mm

Tipo de restauración: Para restaurar directo a implante

Destornillador: Para atornillar com destornillador de estrella

Sugerencia de uso: Para restauraciones unitarias

Torque de apriete tornillo

retentivo com implante: 30-35 Ncm

Tornillo, métrica: 2,0 UNIGRIP®



Tornillo definitivo compatible com tipo REPLACE® RP y WP

Ref. IP1049 Tornillo para implante tipo REPLACE® RP y WP Métrica 2,0x9,9 Comex. UNIGRIP® **11,35€**

Finalidad: Sirve como anclaje del calcinable directo a implante.

Material: Titanio de grado V

Destornillador: Para atornillar com destornillador de estrella



* Disponible hasta finalizar existencias.

Análogo compatible com tipo REPLACE® WP

Ref. IP1006 Análogo tipo REPLACE® WP Ø5,0 Comex. Interna.

13,95€

Ref. IP1028 Análogo tipo REPLACE® WP Ø5,0 Comex. Interna 5 uds.

54,90€

Finalidad: Aditamento destinado, por un lado a suplir y reproducir la posición del implante en boca sobre un modelo de trabajo, una vez realizada la transferencia mediante una toma de impresión, y por otro a servir de modelo de conexión para la construcción en el laboratorio de la estructura de prótesis destinada a sustituir la(s) pieza(s) perdida(s).

Material: Titanio grado V

Plataforma: 5,0 mm

Sugerencia de uso: Un solo uso.



Calcinable compatible com tipo REPLACE® WP

Ref. IP1080 Calcinable rotatorio para implante tipo REPLACE® WP Ø5,0 Comex. Interna.

12,35€

Finalidad: Actúa como elemento directo a implante que, una vez moldeado y colado, sirve como estructura final del diente.

Plataforma: 5,0 mm

Tipo de restauración: Para restaurar directo a implante

Destornillador: Para atornillar com destornillador de estrella

Sugerencia de uso: Para restauraciones múltiples

Torque de apriete tornillo retentivo com implante: 30-35 Ncm

Tornillo, métrica: 2,0 UNIGRIP®



Calcinable compatible com tipo REPLACE® WP

Ref. IP1142 Calcinable antirrotatorio para implante tipo REPLACE® WP Ø5,0 Comex. Interna 5 uds.

56,90€

Finalidad: Actúa como elemento directo a implante que, una vez moldeado y colado, sirve como estructura final del diente.

Plataforma: 5,0 mm

Tipo de restauración: Para restaurar directo a implante

Destornillador: Para atornillar com destornillador de estrella

Sugerencia de uso: Para restauraciones unitarias

Torque de apriete tornillo retentivo com implante: 30-35 Ncm

Tornillo, métrica: 2,0 UNIGRIP®



Tornillo definitivo compatible com tipo REPLACE® RP y WP

Ref. IP1049 Tornillo para implante tipo REPLACE® RP y WP Métrica 2,0x9,9 Comex. UNIGRIP®

11,35€

Finalidad: Sirve como anclaje del calcinable directo a implante.

Material: Titanio de grado V

Destornillador: Para atornillar com destornillador de estrella



* Disponible hasta finalizar existencias.

Análogo compatible com tipo BRANEMARK SYSTEM® NP

Ref. IP1000 Análogo tipo BRANEMARK® NP Ø3,5 Comex. Externa.

9,90€

Ref. IP1022 Análogo tipo BRANEMARK® NP Ø3,5 Comex. Externa 5 uds.

39,90€

Finalidad: Aditamento destinado, por un lado, a suplir y reproducir la posición del implante en boca sobre un modelo de trabajo, una vez realizada la transferencia mediante una toma de impresión, y, por otro, a servir de modelo de conexión para la construcción en el laboratorio de la estructura de prótesis destinada a sustituir la(s) pieza(s) perdida(s).

Material: Titanio grado V

Plataforma: 3,5 mm

Sugerencia de uso: Un solo uso.



Calcinable compatible com tipo BRANEMARK SYSTEM® NP

Ref. IP1074 Calcinable rotatorio para implante tipo BRANEMARK® NP Ø3,5 Comex. Externa.

9,90€

Ref. IP1096 Calcinable rotatorio para implante tipo BRANEMARK® NP Ø3,5 Comex. Externa 5 uds.

39,90€

Finalidad: Actúa como elemento directo a implante que, una vez moldeado y colado, sirve como estructura final del diente.

Plataforma: 3,5 mm

Tipo de restauración: Para restaurar directo a implante

Destornillador: Para atornillar con destornillador de estrella

Sugerencia de uso: Para restauraciones múltiples

Torque de apriete tornillo retentivo com implante: 30-35 Ncm

Tornillo, métrica: 1,6 UNIGRIP®

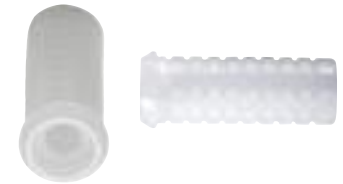

Calcinable compatible com tipo BRANEMARK SYSTEM® NP

Ref. IP1118 Calcinable antirrotatorio para implante tipo BRANEMARK® NP Ø3,5 Comex. Externa.

9,90€

Finalidad: Actúa como elemento directo a implante que, una vez moldeado y colado, sirve como estructura final del diente.

Plataforma: 3,5 mm

Tipo de restauración: Para restaurar directo a implante

Destornillador: Para atornillar con destornillador de estrella

Sugerencia de uso: Para restauraciones unitarias

Torque de apriete tornillo retentivo com implante: 30-35 Ncm

Tornillo, métrica: 1,6 UNIGRIP®



Tornillo definitivo compatible com tipo BRANEMARK SYSTEM® NP

Ref. IP1044 Tornillo para implante tipo BRANEMARK® NP Métrica 1,6x7,35 Comex. UNIGRIP®

9,90€

Finalidad: Sirve como anclaje del calcinable directo a implante.

Material: Titanio de grado V

Destornillador: Para atornillar con destornillador de estrella



* Disponible hasta finalizar existencias.

Análogo compatible com tipo BRANEMARK SYSTEM® RP

Ref. IP1001 Análogo tipo BRANEMARK® RP Ø4,1 Comex. Externa.

9,90€

Finalidad: Aditamento destinado, por un lado, a suplir y reproducir la posición del implante en boca sobre un modelo de trabajo, una vez realizada la transferencia mediante una toma de impresión, y por otro, a servir de modelo de conexión para la construcción en el laboratorio de la estructura de prótesis destinada a sustituir la(s) pieza(s) perdida(s).

Material: Titanio grado V

Plataforma: 4,1 mm

Sugerencia de utilización: Un solo uso.



Calcinable compatible com tipo BRANEMARK SYSTEM® RP

Ref. IP1119 Calcinable antirrotatorio para implante tipo BRANEMARK® RP Ø4,1 Comex. Externa.

9,90€

Ref. IP1138 Calcinable antirrotatorio para implante tipo BRANEMARK® RP Ø4,1 Comex. Externa 5 uds.

39,90€

Finalidad: Actúa como elemento directo a implante que, una vez moldeado y colado, sirve como estructura final del diente.

Plataforma: 4,1 mm

Tipo de restauración: Para restaurar directo a implante

Destornillador: Para atornillar con destornillador de estrella

Sugerencia de utilización: Para restauraciones unitarias

Torque de apriete tornillo retentivo com implante: 30-35 Ncm

Tornillo, métrica: 2,0 UNIGRIP®



* Disponible hasta finalizar existencias.

DESCONTOS POR ESCALÃO

-2%
pedidos superiores a 300€*

-3%
pedidos superiores a 500€*

-5%
pedidos superiores a 1.000€*

EXCLUSIVO LOJA ONLINE

*Descontos acumuláveis às ofertas mensais sobre o PVP.

SIGA-NOS

Fique a par das nossas **promoções** e **novidades**



Os preços indicados são por unidade de produto com exceção das referências identificadas como kits).



Acessórios tipo BRANEMARK SYSTEM® WP 5,0mm

Análogo compatible com tipo BRANEMARK SYSTEM® WP

Ref. IP1002 Análogo tipo BRANEMARK® WP Ø5,1 Comex. Externa

9,90€

Finalidad: Aditamento destinado, por un lado, a suplir y reproducir la posición del implante en boca sobre un modelo de trabajo, una vez realizada la transferencia mediante una toma de impresión, y por otro, a servir de modelo de conexión para la construcción en el laboratorio de la estructura de prótesis destinada a sustituir la(s) pieza(s) perdida(s).

Material: Titanio grado V

Plataforma: 5,1 mm

Sugerencia de utilización: Un solo uso.



Ref. IP1160A Transfer CA BRANEMARK® WP Ø 5,1 Comex Ext (incluye tornillo)

24,95€

Finalidad: Aditamento que, comexionado a la porción superior o coronal del implante en el interior de la cavidad bucal y fijado mediante un tornillo pasante de rosca, sirve para realizar la transferencia de la posición del implante en el medio biológico a un modelo de trabajo de laboratorio. Esto se consigue gracias al empleo de materiales de impresión que, colocados en una cubeta apropiada, endurecen dentro de la cavidad bucal. Una vez retirado de boca se coloca en el hueco que ha dejado el transfer en el material, consiguiendo una réplica de implante. Posteriormente, se realiza el vaciado en un material de escayola- yeso para obtener el modelo positivo donde queda la réplica en la posición original que tiene el implante en boca.

Material: Titanio grado V.

Diámetro: 5,1 mm

Destornillador: Estrella

Sugerencia de utilización: Torque máximo de apriete 10Ncm. Un solo uso.

Tornillo métrica: 2,5 mm



Calcinable compatible com tipo BRANEMARK SYSTEM® WP

Ref. IP1120 Calcinable antirrotatorio para implante tipo BRANEMARK® WP Ø5,1 Comex. Externa.

9,90€

Finalidad: Actúa como elemento directo a implante que, una vez moldeado y colado, sirve como estructura final del diente

Plataforma: 5,1 mm

Tipo de restauración: Para restaurar directo a implante

Destornillador: Para atornillar con destornillador de estrella

Sugerencia de utilización: Para restauraciones unitarias

Torque de apriete tornillo retentivo com implante: 30-35 Ncm

Tornillo, métrica: 2,5 UNIGRIP®



* Disponible hasta finalizar existencias.



Análogo compatible com tipo BRANEMARK SYSTEM® MULTI-UNIT®

Ref. IP1003 Análogo tipo BRANEMARK® MULTI-UNIT® Ø4,8 Comex. Externa.

13,95€

Finalidad: Aditamento destinado, por un lado, a suprir y reproducir la posición del implante en boca sobre un modelo de trabajo, una vez realizada la transferencia mediante una toma de impresión, y por otro, a servir de modelo de conexión para la construcción en el laboratorio de la estructura de prótesis destinada a sustituir la(s) pieza(s) perdida(s).

Material: Titanio grado V

Plataforma: 4,8 mm

Sugerencia de utilización: Un solo uso.

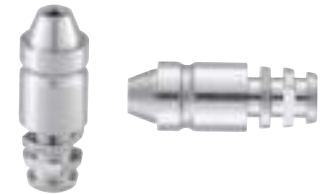

Calcinable compatible com tipo BRANEMARK SYSTEM® MULTI-UNIT®

Ref. IP1077 Calcinable rotatorio para implante tipo BRANEMARK® MULTI-UNIT® Ø4,8 Comex. Externa.

9,90€

Finalidad: Actúa como elemento directo a implante que, una vez moldeado y colado, sirve como estructura final del diente.

Plataforma: 4,8 mm

Tipo de restauración: Para restaurar directo a implante

Destornillador: Para atornillar con destornillador de estrella

Sugerencia de utilización: Para restauraciones múltiples

Torque de apriete tornillo retentivo com implante: 30-35 Ncm

Tornillo, métrica: 1,4 UNIGRIP®



* Disponible hasta finalizar existencias.

**Poupe tempo,
poupe dinheiro**
Loja online

Conheça as vantagens de comprar
na nossa loja online!



SAIBA MAIS AQUI

www.montellano.pt

DESCONTOS POR ESCALÃO

-2%
pedidos
superiores
a 300€*

-3%
pedidos
superiores
a 500€*

-5%
pedidos
superiores
a 1.000€*

EXCLUSIVO LOJA ONLINE

*Descontos acumuláveis às ofertas mensais sobre o PVP.



Acessórios tipo ZIMMER® Ø3,5mm

Análogo compatible com tipo ZIMMER® Ø3,5

Ref. IP1014 Análogo tipo ZIMMER® Ø3,5 Comex. Interna USA.

9,90€

Finalidad: Aditamento destinado, por un lado, a suplir y reproducir la posición del implante en boca sobre un modelo de trabajo, una vez realizada la transferencia mediante una toma de impresión, y por otro, a servir de modelo de conexión para la construcción en el laboratorio de la estructura de prótesis destinada a sustituir la(s) pieza(s) perdida(s).

Material: Titanio grado V

Plataforma: 3,5 mm

Sugerencia de utilización: Un solo uso.



Calcinable compatible com tipo ZIMMER® Ø3,5

Ref. IP1088 Calcinable rotatorio para implante tipo ZIMMER® Ø3,5 Comex. Interna USA.

9,90€

Finalidad: Actúa como elemento directo a implante que, una vez moldeado y colado, sirve como estructura final del diente.

Plataforma: 3,5 mm

Tipo de restauración: Para restaurar directo a implante

Destornillador: Para atornillar com destornillador hexagonal de 1,25

Sugerencia de utilización: Para restauraciones múltiples

Torque de apriete tornillo retentivo com implante: 30-35 Ncm

Tornillo, métrica: 1,8 Hexagonal



Calcinable compatible com tipo ZIMMER® Ø3,5

Ref. IP1131 Calcinable antirrotatorio para implante tipo ZIMMER® Ø3,5 Comex. Interna USA.

9,90€

Finalidad: Actúa como elemento directo a implante que, una vez moldeado y colado, sirve como estructura final del diente.

Plataforma: 3,5 mm

Tipo de restauración: Para restaurar directo a implante

Destornillador: Para atornillar com destornillador hexagonal de 1,25

Sugerencia de utilización: Para restauraciones unitarias

Torque de apriete tornillo retentivo com implante: 30-35 Ncm

Tornillo, métrica: 1,8 Hexagonal



* Disponible hasta finalizar existencias.

Análogo compatible com tipo ZIMMER® Ø4,5

Ref. IP1015 Calcinable rotatorio para implante tipo ZIMMER® Ø4,5 Comex. Interna USA.

9,90€

Finalidad: Aditamento destinado, por un lado, a suplir y reproducir la posición del implante en boca sobre un modelo de trabajo, una vez realizada la transferencia mediante una toma de impresión, y por otro, a servir de modelo de comexión para la construcción en el laboratorio de la estructura de prótesis destinada a sustituir la(s) pieza(s) perdida(s).

Material: Titanio grado V

Plataforma: 4,5mm

Sugerencia de uso: Un solo uso.



Ref. IP1161A Calcinable rotatorio para implante tipo ZIMMER® Ø4,5 Comex. Interna USA.

24,95€

Finalidad: Aditamento que, comexionado a la porción superior o coronal del implante en el interior de la cavidad bucal y fijado mediante un tornillo pasante de rosca, sirve para realizar la transferencia de la posición del implante en el medio biológico a un modelo de trabajo de laboratorio. Esto se consigue gracias al empleo de materiales de impresión que colocados en una cubeta apropiada, endurecen dentro de la cavidad bucal. Una vez retirado de boca, se coloca en el hueco que ha dejado el transfer en el material, consiguiendo una réplica de implante. Posteriormente se realiza el vaciado en un material de escayola- yeso para obtener el modelo positivo y donde queda la réplica en la posición original que tiene el implante en boca.

Material: Titanio grado V.

Diámetro: 4,5mm

Destornillador: Hexagonal 1,25

Sugerencia de uso: Torque máximo de apriete 10Ncm. Un solo uso.

Tornillo métrica: 1,8 mm



Calcinable compatible com tipo ZIMMER® Ø4,5

Ref. IP1111 Calcinable rotatorio para implante tipo ZIMMER® Ø4,5 Comex. Interna USA 5 uds.

39,90€

Finalidad: Actúa como elemento directo a implante que, una vez moldeado y colado, sirve como estructura final del diente.

Plataforma: 4,5 mm

Tipo de restauración: Para restaurar directo a implante

Destornillador: Para atornillar con destornillador hexagonal de 1,25

Sugerencia de uso: Para restauraciones múltiples

Torque de apriete tornillo retentivo com implante: 30-35 Ncm

Tornillo, métrica: 1,8 Hexagonal

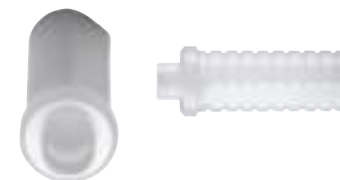

Calcinable compatible com tipo ZIMMER® Ø4,5

Ref. IP1132 Calcinable antirrotatorio para implante tipo ZIMMER® Ø4,5 Comex. Interna USA.

9,90€

Finalidad: Actúa como elemento directo a implante que, una vez moldeado y colado, sirve como estructura final del diente.

Plataforma: 4,5 mm

Tipo de restauración: Para restaurar directo a implante

Destornillador: Para atornillar con destornillador hexagonal de 1,25

Sugerencia de uso: Para restauraciones unitarias

Torque de apriete tornillo retentivo com implante: 30-35 Ncm

Tornillo, métrica: 1,8 Hexagonal



* Disponible hasta finalizar existencias.



Acessórios para 3I® tipo OSSEOTITE® Ø3,4 mm

Calcinable compatible com tipo OSSEOTITE® Ø3,4

Ref. IP1105 Calcinable rotatorio para implante tipo 3i OSSEOTITE® Ø3,4 Comex. Externa 5 uds.

39,90€

Finalidad: Actúa como elemento directo a implante que, una vez moldeado y colado, sirve como estructura final del diente.
 Plataforma: 3,4 mm
 Tipo de restauración: Para restaurar directo a implante
 Destornillador: Para atornillar com destornillador hexagonal de 1,20
 Sugerencia de uso: Para restauraciones múltiples
 Torque de apriete tornillo retentivo com implante: 30-35 Ncm
 Tornillo, métrica: 2,0 Hexagonal



Acessórios 3I® tipo CERTAIN® Ø3,4 mm

Análogo compatible com tipo CERTAIN® Ø3,4

Ref. IP1011 Análogo tipo CERTAIN® Ø3,4 Comex. Interna.

13,95€

Finalidad: Aditamento destinado, por un lado, a suplir y reproducir la posición del implante en boca sobre un modelo de trabajo, una vez realizada la transferencia mediante una toma de impresión, y por otro, a servir de modelo de conexión para la construcción en el laboratorio de la estructura de prótesis destinada a sustituir la(s) pieza(s) perdida(s).

Material: Titanio grado V
 Plataforma: 3,4 mm
 Sugerencia de utilización: Un solo uso.



Ref. IP1164A Transfer CA CERTAIN® Ø 3,5 Comex Int (incluye tornillo)

24,95€

Finalidad: Aditamento que, comexionado a la porción superior o coronal del implante en el interior de la cavidad bucal y fijado mediante un tornillo pasante de rosca, sirve para realizar la transferencia de la posición del implante en el medio biológico a un modelo de trabajo de laboratorio. Esto se consigue gracias al empleo de materiales de impresión que, colocados en una cubeta apropiada, endurecen dentro de la cavidad bucal. Una vez retirado de boca, se coloca en el hueco que ha dejado el transfer en el material, consiguiendo una réplica de implante. Posteriormente se realiza el vaciado en un material de escayola- yeso para obtener el modelo positivo donde queda la réplica en la posición original que tiene el implante en boca.

Material: Titanio grado V.
 Diámetro: 3,4 mm
 Destornillador: Hexagonal 1,20
 Sugerencia de utilización: Torque máximo de apriete 10Ncm. Un solo uso.
 Tornillo métrica: 1,6mm



Tornillo definitivo compatible com tipo CERTAIN®

Ref. IP1053 Tornillo para implante tipo CERTAIN® Métrica 1,6x9,30 Comex. Hex. Interna 1,20

11,35€

Finalidad: Sirve como anclaje del calcinable directo a implante.
 Material: Titanio de grado V
 Destornillador: Para atornillar com destornillador hexagonal de 1,20

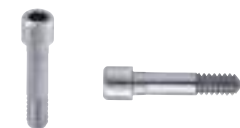

* Disponible hasta finalizar existencias.



Acessórios 3I® tipo CERTAIN® Ø4,1 mm

Análogo compatible com tipo CERTAIN® Ø4,1

Ref. IP1012 Análogo tipo CERTAIN® Ø4,1 Comex. Interna.

13,95€

Finalidad: Aditamento destinado, por un lado, a suplir y reproducir la posición del implante en boca sobre un modelo de trabajo, una vez realizada la transferencia mediante una toma de impresión, y por otro, a servir de modelo de conexión para la construcción en el laboratorio de la estructura de prótesis destinada a sustituir la(s) pieza(s) perdida(s).

Material: Titanio grado V

Plataforma: 4,1 mm

Sugerencia de utilización: Un solo uso.



Calcinable compatible com tipo CERTAIN® Ø4,1

Ref. IP1086 Calcinable rotatorio para implante tipo CERTAIN® Ø4,1 Comex. Interna.

12,35€

Finalidad: Actúa como elemento directo a implante que, una vez moldeado y colado, sirve como estructura final del diente.

Plataforma: 4,1 mm

Tipo de restauración: Para restaurar directo a implante

Destornillador: Para atornillar com destornillador hexagonal de 1,20

Sugerencia de utilización: Para restauraciones múltiples

Torque de apriete tornillo retentivo com implante: 30-35 Ncm

Tornillo, métrica: 1,6 Hexagonal



Tornillo definitivo compatible com tipo CERTAIN®

Ref. IP1053 Tornillo para implante tipo CERTAIN® Métrica 1,6x9,30 Comex. Hex. Interna 1,20

11,35€

Finalidad: Sirve como anclaje del calcinable directo a implante.

Material: Titanio de grado V

Destornillador: Para atornillar com destornillador hexagonal de 1,20



Acessórios 3I® tipo CERTAIN® Ø5,0 mm

Tornillo definitivo compatible com tipo CERTAIN®

Ref. IP1053 Tornillo para implante tipo CERTAIN® Métrica 1,6x9,30 Comex. Hex. Interna 1,20

11,35€

Finalidad: Sirve como anclaje del calcinable directo a implante.

Material: Titanio de grado V

Destornillador: Para atornillar com destornillador hexagonal de 1,20



* Disponible hasta finalizar existencias.



Análogo compatible com tipo KLOCKNER® y OSTEOPLUS® Ø4,2

Ref. IP1017 Análogo tipo KLOCKNER® y OSTEOPLUS®Ø4,2Hexágono Externo Alto de 1,8 mm.

9,90€

Ref. IP1039 Análogo tipo KLOCKNER® y OSTEOPLUS®Ø4,2Hexágono Externo Alto de 1,8 mm. 5 uds.

39,90€

Finalidad: Aduitamento destinado, por un lado, a suplir y reproducir la posición del implante en boca sobre un modelo de trabajo, una vez realizada la transferencia mediante una toma de impresión, y por otro, a servir de modelo de comexión para la construcción en el laboratorio de la estructura de prótesis destinada a sustituir la(s) pieza(s) perdida(s).

Material: Titanio grado V
Plataforma: 4,2 mm
Sugerencia de uso: Un solo uso.

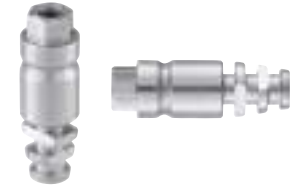

Calcinable compatible com tipo KLOCKNER® y OSTEOPLUS® Ø4,2

Ref. IP1091 Calcinable rotatorio para implante tipo KLOCKNER® y OSTEOPLUS®Ø4,2Hexágono Externo Alto de 1,8 mm.

9,90€

Finalidad: Actúa como elemento directo a implante que, una vez moldeado y colado, sirve como estructura final del diente.

Plataforma: 4,2 mm
Tipo de restauración: Para restaurar directo a implante
Destornillador: Para atornillar con destornillador hexagonal de 1,70
Sugerencia de utilización: Para restauraciones múltiples
Torque de apriete tornillo retentivo com implante: 30-35 Ncm
Tornillo, métrica: 1,8 Hexagonal



Tornillo definitivo compatible com tipo KLOCKNER® y OSTEOPLUS®

Ref. IP1055 Tornillo para implante tipo KLOCKNER® y OSTEOPLUS®Hexágono Externo Alto de 1,8 mm.
 Métrica 1,8x6,00. Comex. Hex. 1,70.

9,90€

Finalidad: Sirve como anclaje del calcinable directo a implante.
Material: Titanio de grado V
Destornillador: Para atornillar con destornillador hexagonal de 1,70



* Disponible hasta finalizar existencias.

PRÓTESES PARA IMPLANTES

Acessórios para ASTRA TECH® tipo AQUA Ø3,5 mm - 4,0 mm



Análogo compatible com tipo ASTRA® AQUA® Interno Ø3,5 - 4

Ref. IP1018 Análogo tipo ASTRA® AQUA® Interno Ø3,5 - 4 Comex. Interna.

13,95€

Finalidad: Aditamento destinado, por un lado, a suplir y reproducir la posición del implante en boca sobre un modelo de trabajo, una vez realizada la transferencia mediante una toma de impresión, y por otro, a servir de modelo de conexión para la construcción en el laboratorio de la estructura de prótesis destinada a sustituir la(s) pieza(s) perdida(s).

Material: Titanio grado V
Plataforma: 3,5 - 4,0 mm
Sugerencia de uso: Un solo uso.



Acessórios para ASTRA TECH® tipo LILAC Ø4,5 mm - 5,0 mm



Tornillo definitivo compatible com tipo ASTRA® LILAC® Interno

Ref. IP1072 Tornillo para implante tipo ASTRA® LILAC® Interno. Métrica 2,0x10,30. Comex. Hex. 1,27. 5 uds

47,90€

Finalidad: Sirve como anclaje del calcinable directo a implante.
Material: Titanio de grado V
Destornillador: Para atornillar com destornillador hexagonal de 1,27



Acessórios para ASTRA TECH® tipo ASTRA CÓNICO 20°



Ref. IP1170A Transfer CA ASTRA® 20° (incluye tornillo)

24,95€

Finalidad: Aditamento que, comexionado a la porción superior o coronal del implante en el interior de la cavidad bucal y fijado mediante un tornillo pasante de rosca, sirve para realizar la transferencia de la posición del implante en el medio biológico a un modelo de trabajo de laboratorio. Esto se consigue gracias al empleo de materiales de impresión que, colocados en una cubeta apropiada, endurecen dentro de la cavidad bucal. Una vez retirado de boca, se coloca en el hueco que ha dejado el transfer en el material, consiguiendo una réplica de implante. Posteriormente se realiza el vaciado en un material de escayola- yeso para obtener el modelo positivo donde queda la réplica en la posición original que tiene el implante en boca.

Material: Titanio grado V.
Diámetro: 3,5 y 4,0mm
Destornillador: Hexagonal 1,27
Sugerencia de utilización: Torque máximo de apriete 10Ncm. Un solo uso.
Tornillo métrica: 1,4mm



* Disponible hasta finalizar existencias.

508 % Descuentos por escalón: **2%** a partir de 300€ / **3%** a partir de 500€ / **5%** a partir de 1.000€.

Os preços indicados são por unidade de produto com exceção das referências identificadas como kits.



Ref. IP1171A Transfer CA ASTRA® 45° (incluye tornillo)

24,95€

Finalidad: Aditamento que, comexionado a la porción superior o coronal del implante en el interior de la cavidad bucal y fijado mediante un tornillo pasante de rosca, sirve para realizar la transferencia de la posición del implante en el medio biológico a un modelo de trabajo de laboratorio. Esto se consigue gracias al empleo de materiales de impresión que, colocados en una cubeta apropiada, endurecen dentro de la cavidad bucal. Una vez retirado de boca, se coloca en el hueco que ha dejado el transfer en el material, consiguiendo una réplica de implante. Posteriormente, se realiza el vaciado en un material de escayolayeso para obtener el modelo positivo donde queda la réplica en la posición original que tiene el implante en boca.

Material: Titanio grado V.
Diámetro: 4,5 y 5,0mm
Destornillador: Hexagonal 1,27
Sugerencia de utilización: Torque máximo de apriete 10Ncm. Un solo uso.
Tornillo métrica: 1,4mm



* Disponible hasta finalizar existencias.

DESCONTOS POR ESCALÃO

-2%
pedidos superiores a 300€*

-3%
pedidos superiores a 500€*

-5%
pedidos superiores a 1.000€*

EXCLUSIVO LOJA ONLINE

*Descontos acumuláveis às ofertas mensais sobre o PVP.

SIGA-NOS

Fique a par das nossas **promoções e novidades**





Acessórios tipo STRAUMANN® P-4,8

Análogo compatible com tipo STRAUMANN® Standard Plus Ø4,8

Ref. IP1007 Análogo tipo STRAUMANN® Standard Ø4,8

13,95€

Finalidad: Aditamento destinado, por un lado, a suplir y reproducir la posición del implante en boca sobre un modelo de trabajo, una vez realizada la transferencia mediante una toma de impresión, y por otro, a servir de modelo de conexión para la construcción en el laboratorio de la estructura de prótesis destinada a sustituir la(s) pieza(s) perdida(s).

Material: Titanio grado V
Plataforma: 4,8 mm
Sugerencia de uso: Un solo uso.



Calcinable compatible com tipo STRAUMANN® Standard Plus Ø4,8

Ref. IP1081 Calcinable rotatorio para implante tipo STRAUMANN® Standard Ø4,8

12,35€

Finalidad: Actúa como elemento directo a implante que, una vez moldeado y colado, sirve como estructura final del diente.

Plataforma: 4,8 mm
Tipo de restauración: Para restaurar directo a implante
Destornillador: Para atornillar com destornillador comex. T06
Sugerencia de utilización: Para restauraciones múltiples
Torque de apriete tornillo retentivo com implante: 30-35 Ncm
Tornillo, métrica: 2,0 comex.T06



Tornillo definitivo compatible com tipo STRAUMANN® Standard Plus Ø4,8

Ref. IP1065 Tornillo para implante tipo STRAUMANN® Standard Ø4,8 Métrica 2,0x7,30. Comex. T06 5 uds.

47,90€

Finalidad: Sirve como anclaje del calcinable directo a implante.
Material: Titanio de grado V
Destornillador: Para atornillar com destornillador conexión T06



Acessórios tipo OCTA/SYNOCTA STRAUMANN® P-4,8

Calcinable compatible com tipo OCTA/SYNOCTA STRAUMANN® Standard Plus Ø4,8

Ref. IP1104 Calcinable rotatorio para implante tipo OCTA/SYNOCTA STRAUMANN® Standard Plus Ø4,8 5 uds.

49,90€

Finalidad: Actúa como elemento directo a implante que, una vez moldeado y colado, sirve como estructura final del diente.

Plataforma: 4,8 mm
Tipo de restauración: Para restaurar directo a implante
Destornillador: Para atornillar com destornillador conexión T06
Sugerencia de utilización: Para restauraciones múltiples
Torque de apriete tornillo retentivo com implante: 15 Ncm
Tornillo, métrica: 2,0 Conexión T06



* Disponible hasta finalizar existencias.

510 % Descuentos por escalão: **2%** a partir de 300€ / **3%** a partir de 500€ / **5%** a partir de 1.000€.

Os preços indicados são por unidade de produto com exceção das referências identificadas como kits).

LLAVE IP

Finalidad: Herramienta que permite atornillar y desatornillar el Tornillo IP de retención protética con inclinaciones de 0° a 30° respecto su eje de inserción. Fácil acoplamiento y capacidad de transmisión de torque 100% efectiva y segura.

Material: Acero Inox. 17-4PH

TORNILLO IP

Finalidad: Tornillo para retención de prótesis sobre implantes. Su exclusiva cabeza esférica permite su atornillado con seguridad en inclinaciones de hasta 30° con la Llave IP, y lo diferencia del resto de tornillos visualmente. Su Transportador IP individual, facilita la manipulación y posicionamiento del tornillo, evitando su contacto con las manos, así como su caída, pérdida o ingestión accidental.

Material: Tornillo Clínico: Titanio Ti6Al4V

Transportador IP: Polioximetileno

Tornillo Laboratorio: Acero/Titanio

CILINDRO ANGULADO IP PARA COLADO DIRECTO

Finalidad: Aditamento calcinable angulado para corrección de emergencias indeseadas de los implantes. Una vez modelado y colado, forma el orificio, el asiento del Tornillo IP y la conexión de la prótesis al implante.

Material: WIC (Resina calcinable)

BASE IP DE CROMO COBALTO PARA SOBRECOLADO O SOLDADURA

Finalidad: Interfase mecanizada en CrCo que confiere estabilidad dimensional en las superficies de unión entre implante-prótesis-Tornillo IP de retención.

1. Su uso en Cad-Cam, permite su unión con la estructura sinterizada o mecanizada en CrCo a la Base IP de CrCo mediante soldadura.
2. Su uso en los procesos convencionales junto con su Chimenea Angulada IP permite, después del modelado:
 - a) el sobrecolado (con la Base IP) o
 - b) el colado (sin la Base IP), para luego unir la estructura colada con la Base IP mediante soldadura (Ajuste pasivo).

Material: CRCO

BASE IP DE TITANIO PARA CEMENTADO

Finalidad: Interfase mecanizada en Ti que confiere estabilidad dimensional en las superficies de unión entre implante-prótesis-Tornillo IP de retención. Sobre las Bases IP de Ti se puede cementar:











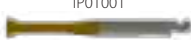
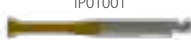
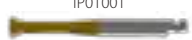
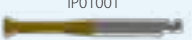

































1. Una estructura colada (modelada previamente sobre una Chimenea Angulada IP),
2. Una estructura acrílica, y/o
3. Una estructura sinterizada o mecanizada en Cad-Cam. consiguiendo así una prótesis atornillada con ajuste pasivo.

Material: Ti6AL4V

CHIMENEA ANGULADA IP PARA COLADO Y POSTERIOR SOLDADURA O CEMENTADO SOBRE BASES IP DE CRCO Y TI, RESPECTIVAMENTE.

Finalidad: Aditamento calcinable angulado para corrección de emergencias indeseadas de los implantes. Una vez modelada y colada, forma el orificio de la prótesis, ya que la Chimenea Angulada IP conecta sobre las Bases IP (que son las que presentan el asiento del Tornillo IP y la conexión a implante). Para dirigir la salida del orificio del Tornillo IP, la Chimenea Angulada IP permite una rotación de 360° respecto el plano horizontal de las Bases IP. El hecho distintivo de poder separar la Chimenea Angulada IP de las Bases IP aporta versatilidad técnica, simplifica y facilita la confección y el ajuste pasivo de la prótesis atornillada sobre implantes.

Material: WIC (RESINA CALCINABLE)

Marca		NOBEL®			BIOMET 3i®		STRAUMANN®		ZIMMER®			
Comexión		HE BRÄNEMARK®		MULTIUNIT®	HE OSSEOTITE®	CERTAIN	OCTA INTERN®	SYNOCTA®	INTERNAL HEX			
Plataforma (Ø)		NP (3,5)	RP (4,1)	RP (4,8)	RP (4,1)	RP (4,1)	RN (4,8)	RN (4,8)	NP (3,5)	RP (4,5)		
Punta Llave IP 25mm											49,55€/u	
Tornillo IP Ti Clínica		-				-					27,18€/u	
Colado directo	Cilindro Calcinable Antirrotatorio	-	30° IP07001 20° IP07004 10° IP07007 	-	30° IP07001 20° IP07004 10° IP07007 	-	30° IP07020 20° IP07035 10° IP07050 	30° IP07022 20° IP07037 10° IP07052 	30° IP07073 20° IP07075 10° IP07077 	-	24,36€/u	
	Cilindro Calcinable Rotatorio	-	30° IP07002 20° IP07005 10° IP07008 	30° IP07003 20° IP07006 10° IP07009 	30° IP07002 20° IP07005 10° IP07008 	-	30° IP07021 20° IP07036 10° IP07051 	30° IP07023 20° IP07038 10° IP07053 	30° IP07074 20° IP07076 10° IP07078 	20° *IP07040 	24,36€ u	
Sobrecolado	Chimenea Calcinable (Sobrecolado o colado + soldadura)	-	30° IP04001 20° IP04005 10° IP04009 	30° IP04002 20° IP04006 10° IP04010 	30° IP04001 20° IP04005 10° IP04009 	-	-	-	30° IP04056 20° IP04057 10° IP04058 	-	8,55€/u	
Colado + Soldadura												
Cad Cam + Soldadura	Base CrCo	Anti-rotatorio	-	IP03003 	-	IP03003 	-	-	-	IP03050 	-	29,80€/u
		Rotatorio	-	IP03004 	IP03008 	IP03004 	-	-	-	IP03051 	-	29,80€/u
Colado + Cementado	Chimenea Calcinable (Colado + Cementado)	-	30° IP04018 20° IP04019 10° IP04020 	30° IP04004 20° IP04008 10° IP04012 	30° IP04018 20° IP04019 10° IP04020 	-	30° IP04021 20° IP04022 10° IP04023 	-	30° IP04059 20° IP04060 10° IP04061 	-	8,55€/u	
Cad Cam + Cementado	Base Ti	Anti-rotatorio	-	IP03005 	-	IP03005 	-	IP03016 	-	IP03048 	-	27,75€/u
		Rotatorio	-	IP03006 	IP03009 	IP03006 	-	IP03017 	-	IP03049 	-	27,75€/u

¿CÓMO QUIERES REALIZAR TU PRÓTESIS?

* Productos bajo pedido especial.

Faça a sua encomenda através: Linha Gratuita 800 230 240 | Loja online www.montellano.pt ou através do seu Gestor Comercial

Os preços indicados são por unidade de produto com exceção das referências identificadas como kits).

Solução Ball Head System®



PILAR TIPO LOCATOR®

Marca: Proclinic

Retención de Peek.

Finalidad: Sistema de anclaje supragingival de eje resiliente para sobredentaduras sobre implantes. Comsta de dos elementos: uno metálico que se atornilla directo a implante y una cazoleta metálica que va colocada en la prótesis, y contiene la retención de Peek. Conexión válida para implantes tipo 3i®, Branemark® (Plat. standard 4.1), Zimmer® (Plat. 3.5 4,5) y Straumann®, Replace® (Plat. 3,5 / 4,3), Certain® (Plat. 3,4 / 4,1), Klockner® (Plat. 4,2), Astra® Aqua® (Plat. 3,5/4) y Astra® Lilac® (Plat. 4,5/5). Altura gingival de los pilares 1, 2, 3, 4, 5 y 6 mm.

Comtenido: 1 pilar + 1 pack de procesado de Peek + 1 poste de impresión

Sugerencia de utilización: Las retenciones Peek se pueden utilizar en casos de implantes divergentes de hasta 20°. El torque del pilar no debe ser superior a 25-30Ncm.

Nota importante de utilización para los pilares Proclinic tipo Locator® angulados de 3mm:



Paso 1 y 2: Antes de posicionar el pilar sobre el implante, posicionamos primero el tornillo.



Paso 3: Una vez posicionado el tornillo, procedemos a iniciar su roscado no dando más de una vuelta manteniendo el pilar en la parte superior, sin que interactúe con el hexágono del implante



Paso 4: A continuación, orientamos el pilar en la posición deseada.



Paso 5: Finalmente, procedemos a realizar la totalidad del roscado.

PARA TIPO BRANEMARK®



- Ref. IP9000** PILAR Tipo LOCATOR® Comex.Ext. BRANEMARK® PLAT.Ø 4,1mm ALTURA 1mm **110,00€**
- Ref. IP9001** PILAR Tipo LOCATOR® Comex.Ext. BRANEMARK® PLAT.Ø 4,1mm ALTURA 2 mm **110,00€**
- Ref. IP9002** PILAR Tipo LOCATOR® Comex.Ext. BRANEMARK® PLAT.Ø 4,1mm ALTURA 3mm **110,00€**
- Ref. IP9003** PILAR Tipo LOCATOR® Comex.Ext. BRANEMARK® PLAT.Ø 4,1mm ALTURA 4mm **110,00€**
- Ref. IP9004** PILAR Tipo LOCATOR® Comex.Ext. BRANEMARK® PLAT.Ø 4,1mm ALTURA 5mm **110,00€**
- Ref. IP9005** PILAR Tipo LOCATOR® Comex.Ext. BRANEMARK® PLAT.Ø 4,1mm ALTURA 6mm **110,00€**

Incluyen set de procesado de peek.

PARA TIPO BRANEMARK®



- Ref. IP9006** PILAR Tipo LOCATOR® Comex.Ext. ANGULADO 15° BRANEMARK®
PLAT.Ø 4,10mm ALTURA 1,5mm **140,00€**
- Ref. IP9007** PILAR Tipo LOCATOR® Comex.Ext. ANGULADO 15° BRANEMARK®
PLAT.Ø 4,10mm ALTURA 3,0mm **140,00€**

Incluyen set de procesado de peek.

PARA TIPO ZIMMER®

Ref. IP9008	PILAR Tipo LOCATOR® Comex.Int. ZIMMER® SCREW-VENT® 3,5 ALTURA 1mm	110,00€
Ref. IP9009	PILAR Tipo LOCATOR® Comex.Int. ZIMMER® SCREW-VENT® 3,5 ALTURA 2 mm	110,00€
Ref. IP9010	PILAR Tipo LOCATOR® Comex.Int. ZIMMER® SCREW-VENT® 3,5 ALTURA 3mm	110,00€
Ref. IP9011	PILAR Tipo LOCATOR® Comex.Int. ZIMMER® SCREW-VENT® 3,5 ALTURA 4mm	110,00€
Ref. IP9012	PILAR Tipo LOCATOR® Comex.Int. ZIMMER® SCREW-VENT® 3,5 ALTURA 5mm	110,00€

Incluyen set de procesado de peek.



PARA TIPO ZIMMER®

Ref. IP9013	PILAR Tipo LOCATOR® Comex.Int. ANGULADO 15° ZIMMER® SCREW-VENT® 3,5 ALTURA 1,5mm	140,00€
Ref. IP9014	PILAR Tipo LOCATOR® Comex.Int. ANGULADO 15° ZIMMER® SCREW-VENT® 3,5 ALTURA 3,0mm	140,00€

Incluyen set de procesado de peek.



PARA TIPO ZIMMER®

Ref. IP9015	PILAR Tipo LOCATOR® Comex.Int. ZIMMER® SCREW-VENT® 4,5 ALTURA 1mm	110,00€
Ref. IP9016	PILAR Tipo LOCATOR® Comex.Int. ZIMMER® SCREW-VENT® 4,5 ALTURA 2 mm	110,00€
Ref. IP9017	PILAR Tipo LOCATOR® Comex.Int. ZIMMER® SCREW-VENT® 4,5 ALTURA 3mm	110,00€
Ref. IP9018	PILAR Tipo LOCATOR® Comex.Int. ZIMMER® SCREW-VENT® 4,5 ALTURA 4mm	110,00€
Ref. IP9019	PILAR Tipo LOCATOR® Comex.Int. ZIMMER® SCREW-VENT® 4,5 ALTURA 5mm	110,00€

Incluyen set de procesado de peek.





PARA TIPO ZIMMER®

Ref. IP9020 PILAR Tipo LOCATOR® Comex.Int. ANGULADO 15º ZIMMER® SCREW-VENT® 4,5 ALTURA 1,5mm **140,00€**

Ref. IP9021 PILAR Tipo LOCATOR® Comex.Int. ANGULADO 15º ZIMMER® SCREW-VENT® 4,5 ALTURA 3,0mm **140,00€**

Incluyen set de procesado de peek.



PARA STRAUMANN® TISSUE LEVEL

Ref. IP9022 PILAR Tipo LOCATOR® Comex. Octogonal STRAUMANN® ALTURA 1mm **110,00€**

Ref. IP9023 PILAR Tipo LOCATOR® Comex. Octogonal STRAUMANN® ALTURA 2 mm **110,00€**

Ref. IP9024 PILAR Tipo LOCATOR® Comex. Octogonal STRAUMANN® ALTURA 3mm **110,00€**

Ref. IP9025 PILAR Tipo LOCATOR® Comex. Octogonal STRAUMANN® ALTURA 4mm **110,00€**

Ref. IP9026 PILAR Tipo LOCATOR® Comex. Octogonal STRAUMANN® ALTURA 5mm **110,00€**

Incluyen set de procesado de peek.



PARA STRAUMANN® TISSUE LEVEL

Ref. IP9027 PILAR Tipo LOCATOR ANGULADO Comex. Octogonal 15º STRAUMANN® ALTURA 1,5mm **140,00€**

Ref. IP9028 PILAR Tipo LOCATOR ANGULADO Comex. Octogonal 15º STRAUMANN® ALTURA 3,0mm **140,00€**

Incluyen set de procesado de peek



Pilar tipo Locator® marca Proclonic

PARA KLOCKNER® ALTURA HEXÁGONO 1.8mm



Ref. IP9063	PILAR Tipo LOCATOR® ComEX. EXT. KLOCKNER® PLAT.Ø 4,2 mm ALTURA 2,5 mm	110,00€
Ref. IP9064	PILAR Tipo LOCATOR® ComEX. EXT. KLOCKNER® PLAT.Ø 4,2 mm ALTURA 3,5mm	110,00€
Ref. IP9065	PILAR Tipo LOCATOR® ComEX. EXT. KLOCKNER® PLAT.Ø 4,2 mm ALTURA 4,5mm	110,00€
Ref. IP9066	PILAR Tipo LOCATOR® ComEX. EXT. KLOCKNER® PLAT.Ø 4,2 mm ALTURA 5,5mm Incluyen set de procesado de peek.	110,00€

PARA ASTRA TECH® TIPO AQUA®



Ref. IP9067	PILAR Tipo LOCATOR® ComEX. INT. ASTRA® AQUA® PLAT.Ø 3,5/4,0mm ALTURA 1mm	110,00€
Ref. IP9068	PILAR Tipo LOCATOR® ComEX. INT. ASTRA® AQUA® PLAT.Ø 3,5/4,0mm ALTURA 2 mm	110,00€
Ref. IP9069	PILAR Tipo LOCATOR® ComEX. INT. ASTRA® AQUA® PLAT.Ø 3,5/4,0mm ALTURA 3mm	110,00€
Ref. IP9070	PILAR Tipo LOCATOR® ComEX. INT. ASTRA® AQUA® PLAT.Ø 3,5/4,0mm ALTURA 4mm	110,00€
Ref. IP9071	PILAR Tipo LOCATOR® ComEX. INT. ASTRA® AQUA® PLAT.Ø 3,5/4,0mm ALTURA 5mm Incluyen set de procesado de peek.	110,00€

PARA ASTRA TECH® TIPO LILAC®



Ref. IP9072	PILAR Tipo LOCATOR® ComEX. INT. ASTRA® LILAC® PLAT.Ø 4,5/5,0mm ALTURA 1mm	110,00€
Ref. IP9073	PILAR Tipo LOCATOR® ComEX. INT. ASTRA® LILAC® PLAT.Ø 4,5/5,0mm ALTURA 2 mm	110,00€
Ref. IP9074	PILAR Tipo LOCATOR® ComEX. INT. ASTRA® LILAC® PLAT.Ø 4,5/5,0mm ALTURA 3mm	110,00€
Ref. IP9075	PILAR Tipo LOCATOR® ComEX. INT. ASTRA® LILAC® PLAT.Ø 4,5/5,0mm ALTURA 4mm	110,00€
Ref. IP9076	PILAR Tipo LOCATOR® ComEX. INT. ASTRA® LILAC® PLAT.Ø 4,5/5,0mm ALTURA 5mm Incluyen set de procesado de peek.	110,00€



Ref. IP9029 SET DE PRÓTESIS 2 uds. PEEK **65,30€**

Ref. IP9030 BOTONES DE RETENCIÓN AZULES 4 uds. para PEEK **29,40€**

Ref. IP9031 BOTONES DE RETENCIÓN NEGROS 4 uds. para PEEK **29,40€**

Ref. IP9032 BOTONES DE RETENCIÓN BLANCOS 4 uds. para PEEK **29,40€**

Ref. IP9033 BOTONES DE RETENCIÓN ROJOS 4 uds. para PEEK **29,40€**

Ref. IP9038 CÁPSULA METÁLICA 4 uds. para PEEK **54,00€**

Ref. IP9039 ESPACIADOR DE SILICoM A 4 uds. Botones retentivos peek. **23,70€**



Ref. IP9034 ANÁLOGO **15,46€**



Ref. IP9035 IMPRESIÓN/POSICIONADOR **15,46€**



Ref. IP9036 LLAVE TORQUE **50,00€**



Ref. IP9037 LLAVE PARA SET DE PRÓTESIS Tipo LOCATOR MARCA PROCLINIC. **65,00€**

PRÓTESES PARA IMPLANTES

Sistemas de implantes Locator

Marca: Zest Dental Solutions

Características: EL Locator® de Zest es el principal sistema para sobredentaduras retenidas sobre implantes. El abutment se atornilla directamente sobre el implante. La cápsula que se resina en la prótesis contiene las retenciones de Nylon.

PRÁCTICO PACKAGE
TODO-EN-UNO

| Implante
| LOCATOR® Abutmen
| Pack de Procesado



PACK DE PROCESADO













Implante Ø2.4mm			
Referencia	Medida longitud Implante	Medida altura Locator	PVP
I9100	10mm.	2.5mm.	198,90€
I9101	12mm.	2.5mm.	198,90€
I9102	14mm.	2.5mm.	198,90€
I9103	10mm.	4mm.	198,90€
I9104	12mm.	4mm.	198,90€
I9105	14mm.	4mm.	198,90€











1. La velocidad de inserción no debe ser superior a los 50 rpm.
2. El Torque de inserción del implante no debe exceder de los 70 Ncm.

Implante Ø2.9mm			
Referencia	Medida longitud Implante	Medida altura Locator	PVP
I9106	10mm.	2.5mm.	198,90€
I9107	12mm.	2.5mm.	198,90€
I9108	14mm.	2.5mm.	198,90€
I9109	10mm.	4mm.	198,90€
I9110	12mm.	4mm.	198,90€
I9111	14mm.	4mm.	198,90€

1. La velocidad de inserción no debe ser superior a los 50 rpm.
2. El Torque de inserción del implante no debe exceder de los 70 Ncm.

Referencia	Prod.	Altura	PVP
I9120		2.5mm.	72,00€
I9121		3mm.	72,00€
I9122		4mm.	72,00€
I9123		5mm.	72,00€

PROTOCOLO DE FRESADO	Medida longitud Implante	Medida altura Locator	PVP
I9112	Llave Inserción larga mecánica Implante Locator		84,00€
I9113	Llave Inserción corta a carraca Implante Locator		84,00€
I9114	Llave Inserción larga a carraca Implante Locator		84,00€
I9115	Punch Para Implante Locator Ø2,4mm / Ø2.9mm.		129,50€
I9116	Fresa Lanceolada para Cortical Ø1,5mm.		66,90€
I9117	Fresa Ø1,6mm. Para Imp. Locator	 	66,90€
I9118	Fresa Ø2,1mm. Para Imp. Locator	 	66,90€
I9119	Fresa Ø2,4mm. Para Imp. Locator	 	66,90€

PROTOCOLO DE FRESADO		
Ø DE IMPLANTE	HUESO TIPO III y IV BLANDO	HUESO TIPO I y II DURO
Ø 2.4mm.	 Ø 1.6	  Ø 1.6 - Ø 2.1
Ø 2.4mm.	  Ø 1.6 - Ø 2.4	   Ø 1.6 - Ø 2.1 - Ø 2.4
 Medio círculo Fresar 4mm. Menos que la longitud del implante	 Círculo entero Fresar la longitud total del implante	
<p>1. La velocidad recomendada para la preparación del tejido blando (Punch) no debe superar los 800 rpm. 2. La velocidad recomendada para el fresado es de 800-1.200 rpm.</p>		

MARCADO LASER DE PROFUNDIDAD

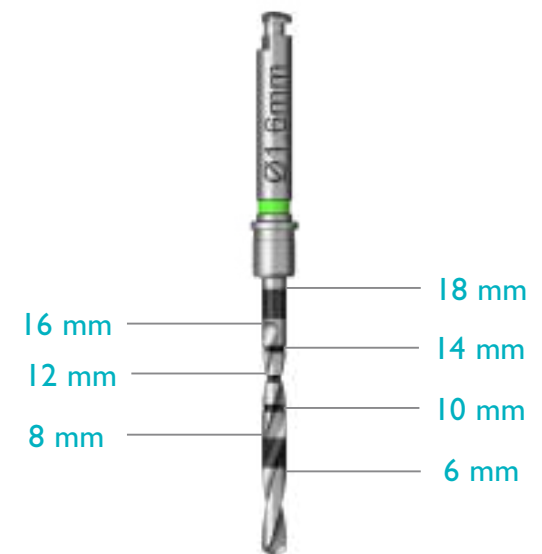

MANUAL TÉCNICO

Planificación del tratamiento Pre-Operatorio



1. Evalúe el ancho de hueso disponible en las posiciones de implantes deseadas.



2. Con una sonda periodontal mida el grosor de encía para determinar la altura de LOCATOR Abutment adecuada en cada caso.

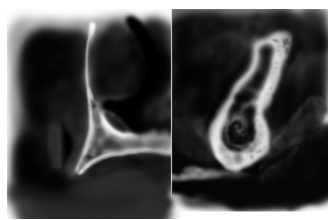

3. Radiografías para evaluar la tipografía de hueso para determinar los implantes adecuados. Zest recomienda disponer de 1 mm. de hueso alrededor de la circunferencia del implante.



4. Determine si podrá utilizar la prótesis de que dispone el paciente, o si será necesario fabricar una nueva. En tal caso siga los protocolos standard.



5. Opcional: Puede fabricarse una guía quirúrgica para utilizar en la cirugía.



6. Sacar el implante de la caja y abrir el Blister. Tener en cuenta que el contenido es estéril.



7A-7B. Retire la tapa del vial del implante. Tenga en cuenta que el el Abutment LOCATOR está dentro de la tapa. Ajuste el motor a 35 rpm. y el torque de inserción a 35 Ncm. Coloque el Transportador de Comtra-ángulo (I9112) y sujete el Implante con una ligera presión.



8A-8B. Retire el implante del vial. Posicione el implante e inserte a 30 rpm. Utilice el Transportador para introducir el Implante 3/4 del recorrido de la osteotomía. Finalice la inserción con la Llave dinamométrica de conexión cuadrada de 4mm.



9A-9B. Ensamble el Transportador para Llave en la Llave dinamométrica, para finalizar la inserción. Los insertadores están disponibles en corto como en largo (I9112, I9113).



10. Ajuste el Transportador en la parte superior del Implante. Lentamente finalice la inserción hasta la profundidad máxima. Si el torque aplicado es de 30 Ncm. o superior, el implante admite carga inmediata, a criterio del profesional. Si el torque final es inferior a 30 Ncm, alivie el acrílico de la prótesis y coloque rebase blando, durante el tiempo de integración. Si se alcanzan los 70 Ncm. antes del asentamiento completo, gire el Implante en sentido antihorario y luego continúe insertando.

Colocación de implante en mandíbula

Una vez completado el protocolo de evaluación, determine el número de implantes y las distintas opciones de tratamiento de acuerdo con el paciente.

Zest Dental Solutions recomienda un mínimo de cuatro implantes en mandíbula. Opcionalmente dos, en caso de Implantes para cresta standard, Y hasta seis en maxilar para una óptima retención.

Se recomienda seguir la secuencia de fresado D2/D3/D4, antes de seguir la secuencia de hueso duro D1. Esto permite adaptar la secuencia de fresado a la calidad del hueso del paciente.

Para hueso duro, tipo D1, opcionalmente puede utilizarse, una fresa cortical, como paso final de la secuencia de fresado. La fresa cortical puede utilizarse a una profundidad de 2-4 mm.

Colocación de cuatro implantes de 2.9 Mm x 12 mm. en mandíbula



1. Con una guía quirúrgica o manualmente, marque la ubicación de la osteotomía del implante con la fresa inicial, a través de la encía en la cortical 6 mm. La velocidad recomendada de fresado es de 800-1200 rpm. Tenga presente la altura gingival.



2. Retire los núcleos de encía con el Punch indicado (I9115). Coloque la guía en la osteotomía de la fresa piloto y avance cortando la encía. Avance hasta la marca laser que indica la profundidad de encía. La velocidad recomendada para el Punch es entre 200-500 rpm.



3. Realizar el fresado siguiendo la secuencia recomendada. Puede utilizar la fresa anterior como Indicador de dirección para verificar el paralelismo. En este caso se utilizarán las fresas de 1.6 y 2.1. La velocidad recomendada es de 800-1200 rpm.

Colocación del pilar de cicatrización LOCATOR



1. Opcional: Si el implante no alcanza un torque de 30 Ncm., están disponibles Pilares de cicatrización (7339 o 7340). Coloque el pilar de cicatrización adecuado según la altura y apriételo manualmente con una llave hexagonal de 1.25 mm. Alivie el acrílico de la prótesis y coloque rebase blando, durante el tiempo de integración.



2A-2B. Abra la tapa y retire el Abutment. Coloque en el Core Tool el soporte plástico de fijación que le permitirá transportar cómodamente el Abutment.



3A-3B. Atornillar el Abutment sobre el implante. Com la llave dar torque hasta 30 Ncm., adaptando el Insertador para llave de paso cuadrado (19041). Si el torque de inserción del implante ha sido inferior a 30 Ncm, entonces apretar el LOCATOR solo a mano.



4. Si el torque de inserción del implante ha sido inferior a 30 Ncm, alivie el acrílico de la prótesis y coloque Rebase blando, durante el tiempo de integración.

IMPORTANTE Las referencias 7339 y 7340 se pueden obtener bajo pedido especial, no disponibles de inmediato

Para carga inmediata

Proceda con las adecuadas precauciones: Si el torque de inserción ha sido de 30 Ncm. o superior para todos los implantes.

Protocolo de carga inmediata

- Existe la posibilidad de utilizar los Implantes LOCATOR para una función inmediata. En este caso después de la colocación de los implantes, se resinaria la Prótesis directamente sobre los Abutments LOCATOR.
- El proceso da como resultado la conversión de una Prótesis completa en una Prótesis mucosoportada retenida por implantes, con la consiguiente inmediata función de éstos.
- Si bien el éxito de la carga inmediata depende de varios factores, la principal preocupación es que las fuerzas funcionales y parafuncionales sean mínimas.
- Minimizar estos denominados micromovimientos es fundamental para la salud y el éxito a largo plazo de los Implantes LOCATOR.
- Estudios a corto y largo plazo han demostrado una elevada tasa de éxito, en casos con implantes no ferulizados y con Abutments LOCATOR colocados inmediatamente después de la implantación. Un estudio clínico prospectivo, con implantes LOCATOR, utilizados con función inmediata muestra un índice de éxitos muy elevado.
- La función inmediata, proporciona una gratificación instantánea y una mejora en la función masticatoria, una mayor retención de la prótesis y una mejora en la calidad de vida del paciente.
- Cuando sea posible, la colocación de implantes sin colgajo mejora en gran medida la comodidad del paciente, el aporte sanguíneo y el éxito a largo plazo.
- Las recomendaciones generales deben ser consideradas individualmente en cada paciente, incluyendo una revisión exhaustiva de su historial médico. Los pacientes deben estar sanos con una enfermedad metabólica mínima y abstenerse de fumar.
- Asimismo, deben tener mínimos o nulos hábitos parafuncionales/bruxismo.

PLANIFICACIÓN DE IMPLANTES

- Mandíbula: Un mínimo de 4 implantes de 2.4 mm.; como mínimo 2 deben ser de 2.9 mm.
- Maxilar: Un mínimo de 6 implantes.

FACTORES QUIRÚRGICOS

- Abundante irrigación de la osteomía durante la preparación.
- Para hacer carga inmediata todos los implantes de la misma arcada deben tener un torque de inserción mínimo de 30 Ncm.
- Lo ideal es colocar los implantes sobre hueso nativo, no injertado.

FACTORES PROTÉSICOS

- Suficiente espacio de restauración en la prótesis para alojar el implante, el pilar y el Capuchón.
- Capuchones unidos a la prótesis después de la sutura, con la adecuada separación de protección.
- Insertos ligeros o medios en el Capuchón.
- Opcional: Se pueden dejar los Insertos de procesado negros durante el periodo de integración, para minimizar los micromovimientos.

UTILIZACIÓN Y CUIDADOS DEL PACIENTE

- Proporcionar instrucciones completas al paciente sobre cómo poner y quitar la prótesis con demostración antes del alta.
- Dejar la prótesis insertada con los Capuchones totalmente adaptados a los Abutments con la mayor frecuencia posible durante el periodo de integración.
- Dieta blanda o líquidos durante el periodo de integración.

PRÓTESES PARA IMPLANTES

Pilares Locator

LOCATOR® IMPLANT ATTACHMENT

Marca: Zest Dental Solutions

Características: EL Locator® de Zest es el principal sistema para sobredentaduras retenidas sobre implantes. El abutment se atornilla directamente sobre el implante. La cápsula que se resina en la prótesis contiene las retenciones de Nylon.



Herramienta Core Tool

i9041

1,70 mm

1,70 mm



1. Posicione el LOCATOR Implant y atornille manualmente.

2. Dar torque a 30Ncm. con la llave carraca dinamométrica de cuadrado de 4mm insertando Com ayuda del insertador (I9041) o atornillador (IP203A/IP204A)

PROCESO DEL LOCATOR® TÉCNICA DIRECTA



1. Colocar las arandelas blancas espaciadoras alrededor de cada anclaje empujándolas hacia abajo. A continuación presionar las cápsulas de procesado.



2. Coloque la prótesis asentándola y comprobando que no entre en contacto con las cápsulas. En su caso, rebajar los huecos con una fresa de acrílico.



3. Deposite una pequeña cantidad de resina auto o fotopolimerizable y resine la prótesis.



4. Retire la prótesis con las cápsulas. Verifique la correcta posición. Reparar y pulir la prótesis.

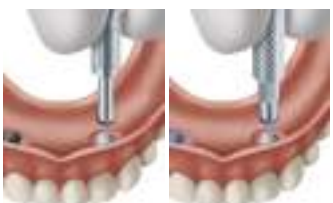

5A-5B. Com el Extractor de Core Tool, retirar el Nylon negro. Colocar el Nylon elegido con el Insertador, con una ligera presión. Se recomienda inicialmente colocar el Nylon de menor fuerza de retención.



6. Colocar la prótesis al paciente y comprobar el correcto funcionamiento. Verificar la oclusión. Explicar al paciente las instrucciones de utilización.

PROCESO DEL LOCATOR® TÉCNICA INDIRECTA



1. Coloque los transfer de Impresión en los LOCATOR y tome una impresión.



2. Presionar los Análogos de LOCATOR en la impresión y enviar al laboratorio.



3. Vaciar el modelo. El modelo reproduce la posición de los LOCATOR en boca.

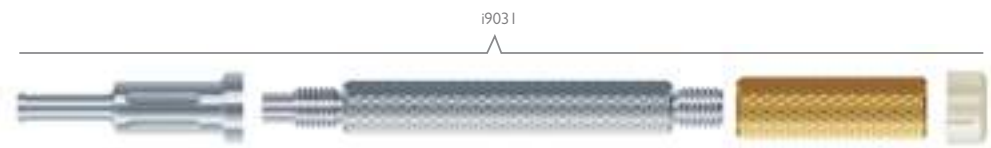

1 EXTRACCIÓN

El extractor del Core Tool, tiene el extremo afilado para retirar el machuelo a sustituir.

2 INSERCIÓN

El insertador permite la colocación del nuevo machuelo con una ligera presión.

3 COLOCACIÓN

El roscador con el soporte de fijación sirve para atornillar el Abutment en el implante.



Finalidad: Sistema de anclaje supra-gingival de eje resistente para sobredentaduras sobre implantes. Comsta de dos elementos: uno metálico que se atornilla directo a implante y una cazoleta metálica que va colocada en la prótesis, y contiene la retención de Nylon. Conexión válida para implantes tipo 3i®, Branemark® (Plate estándar 4,1) y Zimmer® (Plat. 3,5 /4,5).

Ref. I9017	Locator Abutm. Impl.Hex. Ext. Alt. 0,73 mm P. 4,1	145,00€
Ref. I9018	Locator Abutm. Impl.Hex. Ext Alt 2.0 mm P. 4,1	145,00€
Ref. I9019	Locator Abutm. Impl.Hex. Ext. Alt 3.0 mm P. 4,1	145,00€
Ref. I9012	Locator Abutm. Impl.Hex. Ext. Alt. 4.0 mm P. 4,1	145,00€
Ref. I9020	Locator Abutm. Impl.Hex. Ext. Alt. 5.0 mm P. 4,1	145,00€
Ref. I9021	Locator Abutm. Impl.Hex. Ext. Alt. 6.0 mm P. 4,1	145,00€
Ref. I9022	Locator Abutm. Core-Vent 3,5 mm. Alt. 0 mm P. 3,5	145,00€
Ref. I9023	Locator Abutm. Core-Vent 3,5 mm. Alt. 1 mm P. 3,5	145,00€
Ref. I9024	Locator Abutm. Core-Vent 3,5 mm. Alt. 2,5 mm P. 3,5	145,00€
Ref. I9025	Locator Abutm. Core-Vent 3,5 mm. Alt. 3,5 mm P. 3,5	145,00€
Ref. I9026	Locator Abutm. Core-Vent 3,5 mm. Alt. 4,5 mm P. 3,5	145,00€
Ref. I9027	Locator Abutm. Core-Vent 3,5 mm. Alt. 5,5 mm P. 3,5	145,00€
Ref. I9028	Locator Abutm. Core-Vent 3,5 mm. Alt. 6,5 mm P. 3,5	145,00€
Ref. I9029	Locator Implant: Pack Procesado 2 uds.	76,67€
Ref. I9030	Locator Implant: Pack Procesado Divergentes 2 uds.	76,67€
Ref. I9031	Locator Herramienta Core - Tool	103,33€

Ref. I9032	Locator. Transfer de impresión. Pack de 4 uds.	76,67€
Ref. I9033	Locator Análogo Hembra. 4 mm. Pack de 4 uds.	76,67€
Ref. I9034	Locator Boton de Nylon Gris 0 lbs. Pack de 4 uds.	43,33€
Ref. I9035	Locator Boton de Nylon Azul 0,5 lbs. Pack de 4 uds.	43,33€
Ref. I9036	Locator Botón de Nylon Rosa 3 lbs. Pack de 4 uds.	43,33€
Ref. I9037	Locator Boton de Nylon Blanco 5 lbs. Pack de 4 uds.	43,33€
Ref. I9038	Locator Boton de Nylon Rojo 1 lbs Angulados Ret. Ligera. Pack de 4 uds.	43,33€
Ref. I9039	Locator Boton de Nylon Naranja 2 lbs Angulados Ret. Med. Pack de 4 uds.	43,33€
Ref. I9040	Locator Boton de Nylon Verde 4 lbs Angulados. Pack de 4 uds.	43,33€
Ref. I9042	Locator Cápsula met. de procesado con Nylon negro. (4 Packs).	73,33€



KIT DE EXTRACCIÓN UNIVERSAL PROCLINIC PARA TORNILLERÍA

Marca: Proclinic

Ref. IP1600 Kit universal extractor tornillo implantes

422,65€

El Kit

Ref. IP1601 Fresa extractora inicial a izquierdas de Ø1 mm

84,50€

Ref. IP1609 Mango soporte guía fresa de extracción

42,20€

Ref. IP1604 Guía de fresa hexágono externo 2,3 x 1 mm - p3,3

31,60€

Ref. IP1605 Guía de fresa hexágono externo 2,7 x 0,7 mm - p4,1/5,0

31,60€

Ref. IP1603 Guía de Fresa Hexágono Interno 2,4 mm para P3,5 mm

31,60€

Ref. IP1606 Guía de fresa SP OCTA Octógono Interno P4,8 y 6,5 mm

31,60€

Ref. IP1607 Guía de fresa hexágono interno cónico P3,5 y 4,0 mm

31,60€

Ref. IP1608 Guía de fresa hexágono interno cónico P4,5 y 5,0 mm

31,60€



Componentes kit de extracción Proclinic para tornillería



Ref. IP1601 Fresa extractora inicial a izquierdas de Ø1mm

84,50€

Desde

42,20€

1 ud.

Finalidad: Fresar el tornillo fracturado en sentido anti-horario para realizar la extracción del mismo.

Material: Metal duro



Ref. IP1609 Mango soporte guía fresa de extracción

42,20€

Finalidad: Mantener las guías en posición axial sobre la conexión de los implantes mientras se ejerce el fresado.

Material: Acero inoxidable 304

Componentes kit de extracción Proclinic para tornillería



31,60€

1 ud.



Ref. IP1604 Guía de fresa extractora hexágono externo 2,3 x 1 mm - P3,3

Finalidad: Procurar un fresado axial y óptimo del tornillo fracturado
Material: Titanio V

Ref. IP1605 Guía de fresa extractora hexágono externo 2,7 x 0,7 mm - p4,1/5,0

Finalidad: Procurar un fresado axial y óptimo del tornillo fracturado
Material: Titanio V

Ref. IP1603 Guía de fresa extractora hexágono interno 2,4 mm P3,5 mm

Finalidad: Procurar un fresado axial y óptimo del tornillo fracturado
Material: Titanio V

Ref. IP1606 Guía de fresa extractora octógono interno P4,8 y 6,5 mm

Finalidad: Procurar un fresado axial y óptimo del tornillo fracturado
Material: Titanio V

Ref. IP1607 Guía de fresa extractora hexágono interno cónico Ø 3,5 y 4,0 mm

Finalidad: Procurar un fresado axial y óptimo del tornillo fracturado
Material: Titanio V

Ref. IP1608 Guía de fresa extractora hexágono interno cónico Ø 4,5 y 5,0 mm

Finalidad: Procurar un fresado axial y óptimo del tornillo fracturado
Material: Titanio V

Otros componentes no incluidos en el kit



Desde
26,35€

1 ud.



Ref. IP1612 Fresa de bola Ø1,4 mm para M 1,8 mm

26,35€

Finalidad: Fresar el tornillo fracturado de M 1,8 mm si la extracción no ha sido posible con las fresas anteriores.

Material: Tungsteno



Ref. IP1613 Fresa de bola Ø1,6 mm para M2,0 mm

26,35€

Finalidad: Fresar el tornillo fracturado de M2,0 mm si la extracción no ha sido posible con las fresas anteriores.

Material: Tungsteno



Ref. IP1616 Comformador de rosca para métrica M1,6 mm

105,90€

Finalidad: Sanear las impurezas o pequeñas deformaciones que puedan hallarse en la rosca interna del implante de M 1,6 mm

Material: Acero inoxidable 420F



Ref. IP1614 Comformador de rosca para métrica M1,8 mm

105,90€

Finalidad: Sanear las impurezas o pequeñas deformaciones que puedan hallarse en la rosca interna del implante de M 1,8 mm

Material: Acero inoxidable 420F



Ref. IP1615 Comformador de rosca para métrica M2,0 mm

105,90€

Finalidad: Sanear las impurezas o pequeñas deformaciones que puedan hallarse en la rosca interna del implante de M 2,0 mm

Material: Acero inoxidable 420F



KIT EXTRACTOR DE IMPLANTES



Desde
64,60€
1 unidad



Ref. IP1770 Kit extractor implantes

359,00€

Incluye: 2 uds. Ref. IP1773
2 uds. Ref. IP1774
1 ud. Ref. IP1775
1 ud. Ref. IP1776

Ref. IP1773 Extractor implantes N°3 rosca M1.6 carraca cuadrada

70,00€

Ref. IP1774 Extractor implantes N°4 rosca M1.8/2.0 carraca cuadrada

70,00€

Ref. IP1775 Prolongador llave cuadrada 4 x 4 mm

64,60€

Ref. IP1776 Rotor de accionamiento manual 4 x 4 mm

64,60€



PONTAS EXTRACTORAS PARA TORNILLERÍA COM COMEXIÓN DEFORMADA

Ref. IP1771 Extractor tornillo coronado N°1 carraca cuadrada

70,00€

Ref. IP1772 Extractor tornillo coronado N°2 carraca cuadrada

70,00€

*Los extractores para tornillos de comexión deformada Ref. IP1771 y IP1772 no incluidos en el set. Se tienen que adquirir por separado.



INSTRUCCIONES PARA LA DESINFECCIÓN Y ESTERILIZACIÓN KIT EXTRACTORES IMPLANTES

DESINFECCIÓN

Preparación de la solución desinfectante en un vaso de precipitados, siguiendo las indicaciones del fabricante del producto. No se recomienda el uso de desinfectantes enzimáticos.

Proceder a la inmersión del producto en la solución desinfectante, teniendo en consideración no mezclar el instrumental con el contenedor de este, por ser de diferentes materiales.

Someter a baño en cuba de ultrasonidos, a una temperatura de 40° durante 20 minutos.

Proceder al secado de los componentes, se recomienda el soplado con aire comprimido de la base contenedora del instrumental para eliminar los restos de la solución desinfectante existente en los alojamientos del instrumental.

Una vez el material está seco, proceder a la introducción del instrumental en su contenedor.

ESTERILIZACIÓN

Una vez el material ha sido desinfectado, introducir el producto en un envase o bolsa adecuado para su esterilización y que garantice la no contaminación hasta su uso definitivo. Se recomienda el proceso de esterilización de vapor mediante autoclave. Los parámetros recomendados según EN-ISO 17665-1 son:

- Temperatura: 134°
- Ciclo de esterilizado: 11'

INSTRUCCIONES DE USO PARA EXTRACCIONES DE IMPLANTES

DESPIECE KIT EXTRACTOR DE IMPLANTES

Se recomienda un solo uso para cada extractor. No obstante, éste se puede reutilizar si no se observan daños en la rosca. El rotor de accionamiento manual se usa para el posicionamiento del extractor y el prolongador puede usarse para extracciones más resistentes.

Ref.IP1770



Ref.IP1776



Ref.IP1773
(2 uds.)



Ref.IP1774
(2 uds.)



Ref.IP1775



INSTRUCCIONES DE USO PARA EXTRACCIÓN DE:

IMPLANTES

EXTRACTOR - IPI773

Diseñado para extraer implantes com rosca de M1.6. Universal para la mayoría de implantes del mercado. No debe exceder un torque superior a 100 N·cm. Para torques mayores debe utilizarse el extractor IPI774.

EXTRACTOR - IPI774

Diseñado para extraer implantes com rosca de M1.8 y M2. Universal para la mayoría de implantes del mercado. Aconsejable no exceder un torque superior a 200 N·cm. También puede ser utilizado para implantes de rosca M1.6 si previamente se ha utilizado el extractor tipo 3.

PASO 1

Introducir manualmente el extractor recto y alineado com el implante y roscar en sentido anti-horario para posicionar.



PASO 2

Acoplar la carraca en el extractor y roscar en sentido anti-horario, ejerciendo presión com la carraca sobre el extractor.



PASO 3

Cuando el extractor haya anclado en la rosca / orificio del implante, éste se irá desenroscando de forma progresiva.



INSTRUCCIONES DE USO PARA EXTRACCIÓN DE TORNILLERÍA COM CONEXIÓN DEFORMADA

EXTRACTOR - IPI771

Diseñado para extraer tornillos y pilares de cicatrización com la conexión coronada o deformada. Universal para hexagonales de 1.20, 1.25, 1.27, 1.30, UniGrip y Torx, entre otros tipos de conexión.

EXTRACTOR - IPI772

Diseñado para extraer tornillos com la conexión totalmente deteriorada. Se utiliza cuando el extractor IPI771 no sujeta o arrastra la zona afectada.

Ref.IP1771



Ref.IP1772



PASO 1

Introducir manualmente el extractor recto y alineado en la conexión del tornillo y roscar en sentido anti-horario para posicionar.

PASO 2

Primero probar realizar la extracción manualmente, com el rotor de accionamiento manual. Si no se consigue desenroscar, acoplar la carraca en el extractor y roscar en sentido anti-horario, ejerciendo presión com la llave carraca sobre el extractor.

PASO 3

Cuando el extractor haya anclado en la coma afectada del tornillo, éste se irá desenroscando de forma progresiva.



El kit extractor Proclenic de tornillos ha sido diseñado para ayudar a la retirada del fragmento fracturado del tornillo dentro del implante. El éxito del proceso está condicionado a la operativa de uso de estos instrumentos por parte del profesional y de las condiciones iniciales del tornillo a retirar.



1. Posicionar la guía requerida sobre el implante y mantenerla en posición axial mediante la llave de sujeción. Empezar el fresado de 1mm con la fresa extractora inicial en SENTIDO ANTI-HORARIO a 1200 rpm y con irrigación abundante, realizando una presión intermitente sobre el tornillo. Normalmente con el único uso de esta fresa se puede extraer el tornillo, sin necesidad de usar la siguiente fresa.



3. Una vez se haya extraído el tornillo fracturado es posible que haya pequeñas impurezas o deformaciones de la rosca interna del implante es por eso que se debería sanear mediante el macho de reparar roscas correspondiente a cada métrica de implante. Se debe girar 180° en sentido horario y retroceder 90° en sentido antihorario, reiteradamente, hasta conformar la nueva rosca. Si se aprecia resistencia en el momento de realizar el giro de 180° retirar el macho de reparar roscas, aspirar y volver a intentar.

*Se recomienda un solo uso para las fresas de este kit



2. Si mediante la fresa complementaria tampoco se ha podido realizar la extracción del tornillo se debe usar la fresa de bola correspondiente a la métrica interna del implante. Este paso se realiza sin guía de fresa, a 850 rpm y en SENTIDO HORARIO.

ATENCIÓN – intentar realizar el fresado lo más central posible para no dañar la conexión ni la rosca interna del implante.

IMPORTANTE Antes de su utilización consultar las instrucciones de uso del Kit de Extracción Proclenic para tornillería



ENLACE VÍDEO
INSTRUCCIONES

Instrumental compatible marca Proclonic



INSTRUMENTAL
COMPATIBLE
MARCA PROCLINIC

Desde
50,20€
1 unidade



Ref. IP1611 Carraca fija **209,95€**

Finalidad: Carraca fija sin control de torque en la cual se puede comexionar instrumental mecánico a través del adaptador IPI610. (NO INCLUIDO).
Material: Acero inoxidable 630



Ref. IP2252 Mango manual largo comexión cuadrada de 4 mm. **131,30€**

Finalidad: Mango con comexión cuadrada de 4 mm. para adaptar un transportador de implantes. Sirve para colocar implantes en sectores anteriores y redirigirlos hasta la posición deseada.
Material: Acero inoxidable 420



Ref. IP2253 Mango manual CORTO comexión cuadrada de 4 mm. **50,20€**

Finalidad: Mango con comexión cuadrada de 4 mm. Sirve para adaptar cualquier instrumental de comexión cuadrada y para usarlo manualmente.
Material: Acero inoxidable 420



Ref. IP1610 Rotor a carraca fija com com. a C/A **68,55€**

Finalidad: Comexionar instrumental mecánico
Material: Acero inoxidable 630



Ref. IP1391A Rotor carraca cuadrada 4mm **36,53€**

Finalidad: Cabeza intercambiable para dar torque controlado a diferentes sistemas de implantes del mercado.
Material: Acero inoxidable AISI304



Ref. IP2254 Comversor de C/A a carraca cuadrada de 4 mm. **65,40€**

Finalidad: Comversor adaptador para comexionar a una llave carraca cuadrada de 4mm. Sirve para adaptar cualquier instrumental de comexión mecánica / contra-ángulo y utilizarlo manualmente com la llave carraca.
Material: Acero inoxidable 420



Instrumental compatible marca Proclinic

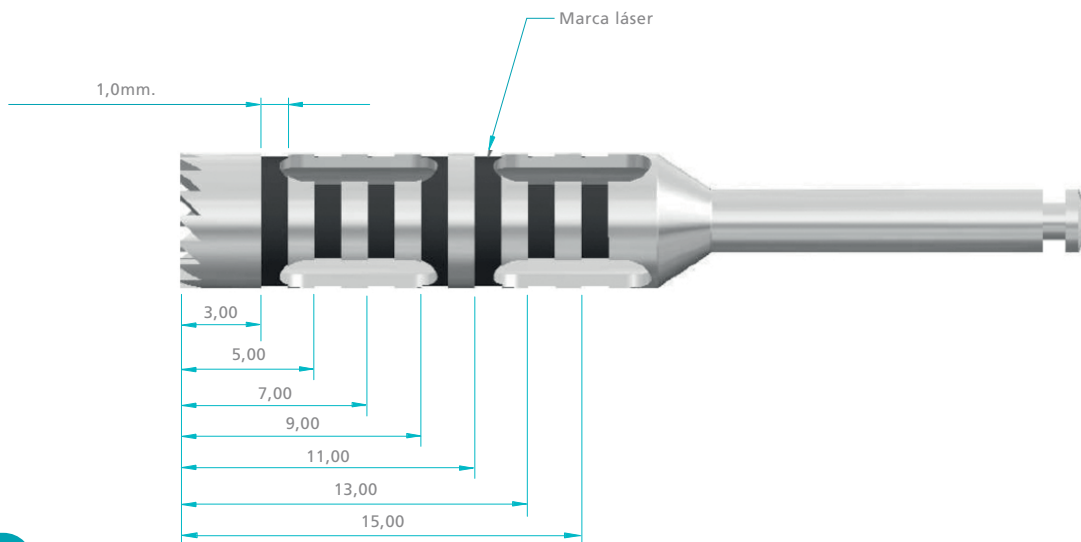

79,25€

1 ud.

Ref. IP5271A	FRESA TREFINA Para implante DE Ø INT. 3,4 Ø EXT. 4,45	83,55€
Ref. IP5272A	FRESA TREFINA Para implante DE Ø INT. 3,6 Ø EXT. 4,65	83,55€
Ref. IP5273A	FRESA TREFINA Para implante DE Ø INT. 3,85 Ø EXT. 4,90	83,55€
Ref. IP5274A	FRESA TREFINA Para implante DE Ø INT. 4,1 Ø EXT. 5,15	83,55€
Ref. IP5275A	FRESA TREFINA Para implante DE Ø INT. 4,35 Ø EXT. 5,40	83,55€
Ref. IP5276A	FRESA TREFINA Para implante DE Ø INT. 5,1 Ø EXT. 6,15	83,55€
Ref. IP5278A	FRESA TREFINA Para implante DE Ø INT. 8,0 Ø EXT. 9,05	83,55€

Finalidad:	Las fresas trefinas se pueden utilizar para recolección de hueso y extracción de implantes fracturados, entre otras finalidades. Las aberturas laterales facilitan la retirada de la recolección de hueso. La Profundidad puede controlarse fácilmente mediante las marcas laser. La fresa de perforación está diseñada para montar en el contra-ángulo.
Material:	Acero inoxidable 420
Longitud:	3mm. a 16mm.
Sugerencia de utilización:	Precauciones antes de su utilización. Es imprescindible seguir los pasos de limpieza, desinfección y esterilización antes del primer uso o cuando se reutilice. Antes de cada uso, comprueba el estado de la broca y, especialmente, en sus dientes. Las fresas con los dientes torcidos deben desecharse.
Velocidad recomendada:	De 500 a 800 rpm. Debe haber una irrigación externa durante su utilización para reducir el riesgo de sobrecalentamiento.
Después de su uso:	Hay que realizar una limpieza y desinfección siguiendo el protocolo recomendado.
Vida:	Se determina por el riesgo de daños causados por el uso y el grado de desgaste.



Ref. IP5277A	BISTURÍ CIRCULAR Ø 3,3 de conexión C/A	83,35€
Ref. IP5286A	BISTURÍ CIRCULAR Ø 3,5 de conexión C/A	83,35€
Ref. IP5279A	BISTURÍ CIRCULAR Ø 3,75 de conexión C/A	83,35€
Ref. IP5282A	BISTURÍ CIRCULAR Ø 4,25 de conexión C/A	83,35€
Ref. IP5285A	BISTURÍ CIRCULAR Ø 4,5 de conexión C/A	83,35€
Ref. IP5287A	BISTURÍ CIRCULAR Ø 4,8 de conexión C/A	83,35€
Ref. IP5283A	BISTURÍ CIRCULAR Ø 5,0 de conexión C/A	83,35€

Finalidad:	Procedimientos sin colgajo, para la extracción de tejido blando con unidad de fresado
Material:	Acero inoxidable 420
Sugerencia de utilización:	Precauciones antes de su utilización. Es imprescindible seguir los pasos de limpieza, desinfección y esterilización antes del primer uso o cuando se reutilice. Antes de cada uso, compruebe el estado del bisturí y especialmente en zona de corte. Si el corte está deformado, debe desecharse.
Después de su uso:	Hay que realizar una limpieza y desinfección siguiendo el protocolo recomendado.
Vida:	Se determina por el riesgo de daños causados por el uso y el grado de desgaste.



Ref. IP2255	Prolongador de fresas universal	79,25€
--------------------	---------------------------------	---------------

Finalidad:	Prolongar las fresas en sitios donde los espacios entre dientes sean comprometidos.
Material:	Acero inoxidable 420

i6082



KIT DE MANGO LARGO

Marca: Gera
 Descripción: Kit de Mango Largo (Para Laboratorio com 8 Pontas).

Ref. i6082 Kit de Mango Largo
 Kit estándar i6055 + i6058 + i6061 + i6064
 + i6067 + i6070 + i6073 + i6066 + i6069 **279,74€**

KIT DE MANGO CORTO

Marca: Gera
 Descripción: Kit de Mango Corto (Para Clínica com 8 Pontas).

Ref. i6081 Kit de Mango Corto
 Incluye i6056 + i6058 + i6061 + i6064 +
 i6067 + i6070 + i6073 + i6066 + i6069 **279,74€**

KIT CARRACA TIPO BRANEMARK®

Marca: Gera
 Descripción: Kit Carraca Tipo BRANEMARK® (6 Pontas).

Ref. i6083 Kit estándar "carraca" + i6056 + i6058 +
 "corta 0,9" + "mediana 0,9" + i6075 + "Hex.
 Hembra" + i6076 **399,00€**

KIT CARRACA UNIVERSAL

Marca: Gera
 Descripción: Kit carraca tipo universal para los sistemas:
 Branemark® + Zimmer® + Osteoplus® + Microdent® +
 Avinent® + Teknimplant® + Biomet 3i® +
 Bego Semados® + Mis® + Phibo® + Bes Fit de GT
 Medical® + Astra Tech® + Klockner® + Straumann® + Iti®

Ref. i6084 Kit estándar "carraca" + i6086 + i6056
 + i6061 + i6064 + i6067 + i6079+ "hex.
 Hembra i6126" + i6058 **399,00€**

Ref. i6084M Kit estándar (Montaje según necesidad)
 "carraca i6086" + i6056 + 6 Pontas a
 escoger. **449,00€**

i6084



i6083



i6081



APARAFUSADORES

Marca: Gera

Descripción: Acero inoxidable quirúrgico (AISI-316L)

Ref. I6055 Mango largo comexión mecánica **58,64€**

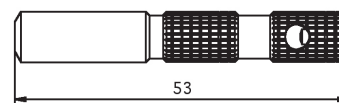

Ref. I6056 Mango corto comexión mecánica **58,64€**

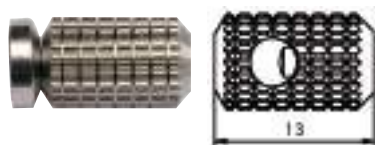

CARRACA

Marca: Gera

Descripción: Carraca comexión mecánica

Ref. I6086 **277,20€**

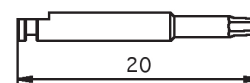

Punta destornillador corta

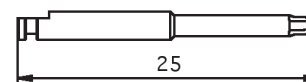

Punta destornillador mediana

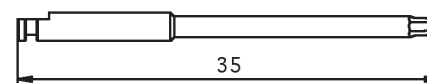

Punta destornillador larga



PONTAS PARA PRÓTESIS DE IMPLANTES





Marca: Gera

Descripción: Disponemos de tres longitudes de Pontas : Corta 20 mm, Mediana 25 mm y Larga 35 mm. Todas las Pontas están diseñadas para uso com el mango corto o largo, o com contraángulo. Material: Acero (AISI – 420F Templado)

PUNTA DESTORNILLADOR HEXAGONAL

- Ref. I6127** Ø 0,87 Corta   **34,08€**
Ref. I6128 Ø 0,87 Mediana   **34,08€**

Compatíveis: TORNILLO DE CIERRE DE VARIOS SISTEMAS

- Ref. I6087** Ø 0,90 Corta   **34,08€**
Ref. I6088 Ø 0,90 Mediana   **34,08€**

Compatíveis: TORNILLO DE CIERRE DE VARIOS SISTEMAS

- Ref. I6057** Ø 1,20 Corta   **34,08€**
Ref. I6058 Ø 1,20 Mediana   **34,08€**
Ref. I6059 Ø 1,20 Larga   **34,08€**





Compatíveis: BRANEMARK®/MICRODENT®/AVINENT®/TEKNIMPLANT®/BIOMET 3I®/BEGO SEMADOS®/MIS®

- Ref. I6060** Ø 1,25 Corta   **34,08€**
Ref. I6061 Ø 1,25 Mediana   **34,08€**
Ref. I6062 Ø 1,25 Larga   **34,08€**

Compatíveis: OXTEIN®/DEFCom-PHIBO®/OSTEOPLUS®/ZIMMER®/BEST FIT DE GT MEDICAL®

- Ref. I6063** Ø 1,27 Corta   **34,08€**
Ref. I6064 Ø 1,27 Mediana   **34,08€**
Ref. I6065 Ø 1,27 Larga   **34,08€**

Compatíveis: ASTRA®

- Ref. I6066** Ø 1,70 Corta   **34,08€**
Ref. I6067 Ø 1,70 Mediana   **34,08€**
Ref. I6068 Ø 1,70 Larga   **34,08€**







Compatíveis: KLOCKNER®

PUNTA DESTORNILLADOR PLANO

- Ref. I6069** Ø 0,50 Corta    **34,08€**
Ref. I6070 Ø 0,50 Mediana   **34,08€**
Ref. I6071 Ø 0,50 Larga   **34,08€**







Compatíveis: TODOS LOS SISTEMAS DE TIPO RANURADO

PUNTA DESTORNILLADOR CRUZ

- Ref. I6072** Corta    **34,08€**
Ref. I6073 Mediana   **34,08€**
Ref. I6074 Larga   **34,08€**

Compatíveis: KLOCKNER®

PUNTA DESTORNILLADOR ESTRELLA

- Ref. I6075** Corta    **34,08€**
Ref. I6076 Mediana   **34,08€**
Ref. I6077 Larga   **34,08€**

Compatíveis: BRANEMARK®/UNIGRIP®/NOBEL BIOCARE®

PUNTA DESTORNILLADOR TORX

- Ref. I6078** Corta    **34,08€**
Ref. I6079 Mediana   **34,08€**
Ref. I6080 Larga   **34,08€**

Compatíveis: STRAUMANN®/ITIP®

PUNTA CUADRADA

- Ref. I6120** Corta 1,25    **34,08€**
Ref. I6121 Mediana 1,25   **34,08€**
Ref. I6122 Larga 1,25   **34,08€**

- Ref. I6123** Corta 1,30   **34,08€**
Ref. I6124 Mediana 1,30   **34,08€**
Ref. I6125 Larga 1,30   **34,08€**

Compatíveis: NOBEL BIOCARE®/CERA ONE®

- Ref. I6126** Punta hembra corta para Multiunit   **34,08€**

Compatíveis: BRANEMARK®/MULTIUNIT®



12

Consumíveis Ortodontia

Acrílicos para Ortodontia	568
Arame	551
Arame para ganchos	552
Arames e Ganchos	550
Alicate corte grosso	559
Alicate forma arco	563
Alicate para dobrar	560
Alicates	558
Bandas e acessórios	556
Botones e tubos	556
Caixas de modelo	567
Caixas de retenedores	564, 567
Cajetín para soldar	556
Ganchos Adams	550
Ganchos bola	550
Instrumental para dobrar	560
Material para bandas	550
Porta-alicates	564
Soldaduras	556
Parafusos anti-ronquidos	548
Parafusos de expansão / disjuntores	542
Parafusos de expansão / disjuntores pasadores	547
Parafusos de expansão / disjuntores microtornillos de resorte	547
Parafusos de expansão / disjuntores parafusos en abanico	538
Parafusos de expansão / disjuntores parafusos sectoriales	540
Parafusos de expansão / disjuntores parafusos standard	538
Parafusos de expansão / disjuntores parafusos tridireccionales	540
Tubos bucais para soldar	554
Vectores	542

Parafusos de Expansão / disjuntores parafusos en abanico

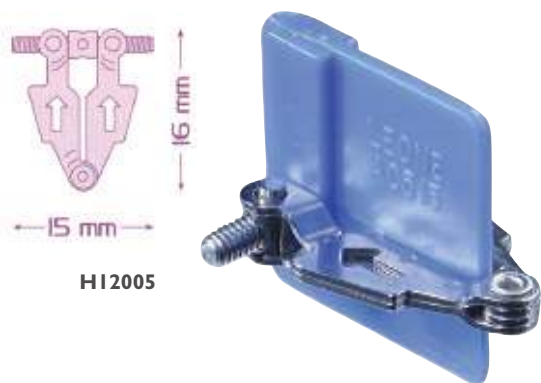

HI2005



HI2011

PARAFUSOS EN ABANICO

Marca: Leone
Características: 1 unidad.

Ref. HI2005 Simétrico
Ref. HI2011 Dos piezas

9,51€
9,97€

Parafusos de expansão / disjuntores parafusos en abanico



12 mm

TORNILLO DE DILATACIÓN EN ABANICO

Marca: Dentaaurum
Características: Dilatación: 7 mm. $1 \times \text{Ø} = 0,80 \text{ mm}$.

Ref. HI2014 1 unidad **13,16€**

Parafusos de expansão / disjuntores parafusos standard



TORNILLO PARA SUPERIORES ESTÁNDAR

Marca: Leone
Características: Envase de 10 unidades

MEDIDAS	EXPANSÃO	Ref.
<p>A0805-11</p>	0,8 mm	L2024
<p>A0805-14</p>	0,8 mm	L2025

29,83€

Parafusos de expansão / disjuntores parafusos standard



PARAFUSOS STANDARD MEDIO

Marca: Leone
Características: 10 unidades.

Ref. HI2021 14 mm. **29,83€**
Ref. HI2019 14 mm 100u. **246,68€**
Ref. HI2023 11 mm. **29,83€**

Parafusos de expansão / disjuntores parafusos standard



TORNILLO UNIVERSAL

Marca: Leone
Características: Envase de 10 unidades

MEDIDAS	EXPANSÃO	Ref.
<p>A0800-10</p>	0,7 mm	L2026
<p>A0800-12</p>	0,7 mm	L2027

Precio (Envase de 10 unidades): **27,36€**

Parafusos de expansão / disjuntores
parafusos standard



PARAFUSOS POP

Marca: Leone
Características: Material innovador de acero y tecno polímero sin riesgo de desactivación indeseada en boca.
Surtido de 10 parafusos en 5 colores,
incluye 10 llaves de activación.

Ref. HI2016 Superiores **41,64€**
Ref. HI2017 Inferiores **41,64€**

Parafusos de expansão / disjuntores
parafusos standard

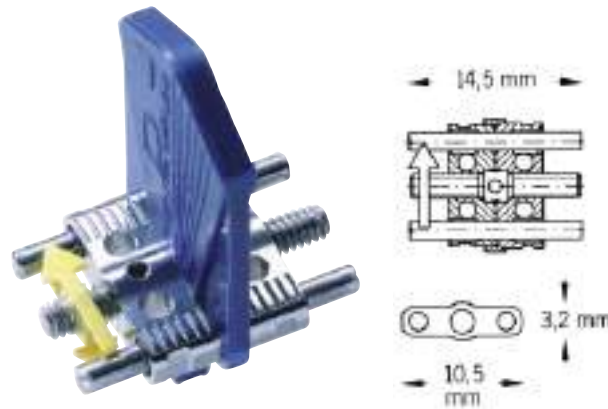

TORNILLO DE DILATACIÓN DE ACERO INOXIDABLE MAGNUM

Marca: Dentaforum
Características: Dilatación: 11 mm. $\varnothing = 0,80$ mm.

Ref. HI2026 10 unidad **49,93€**

parafusos de expansão / disjuntores
parafusos standard

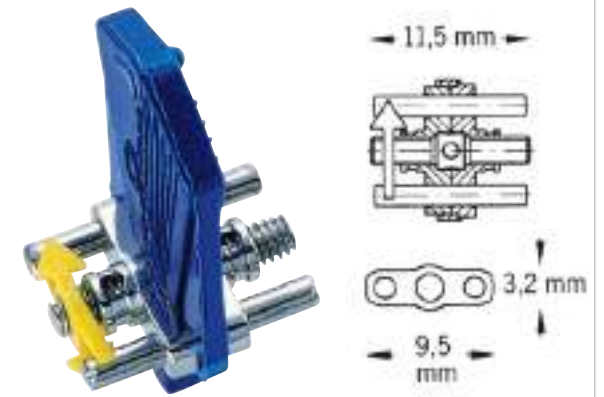

TORNILLO DE DILATACIÓN DE ACERO INOXIDABLE MAXI

Marca: Dentaforum
Características: Dilatación: 7,5 mm. $\varnothing = 0,80$ mm.

Ref. HI2030 10 unidad **49,93€**

Parafusos de expansão / disjuntores
parafusos standard

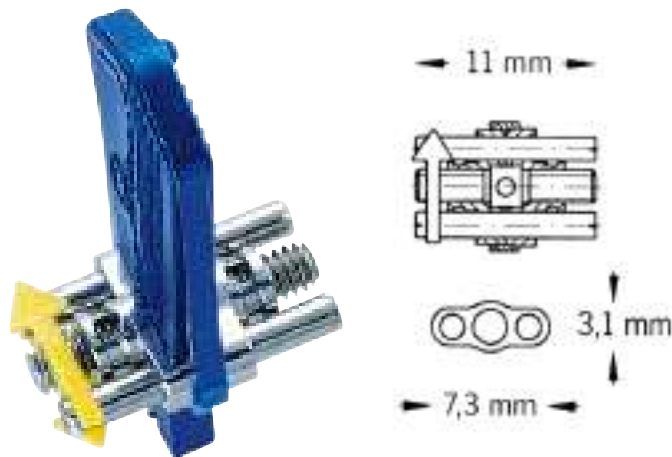

TORNILLO DE DILATACIÓN DE ACERO INOXIDABLE MEDIUM

Marca: Dentaforum
Características: Dilatación: 7,5 mm. $\varnothing = 0,80$ mm.

Ref. HI2034 10 unidad **49,93€**

Parafusos de expansão / disjuntores
parafusos standard

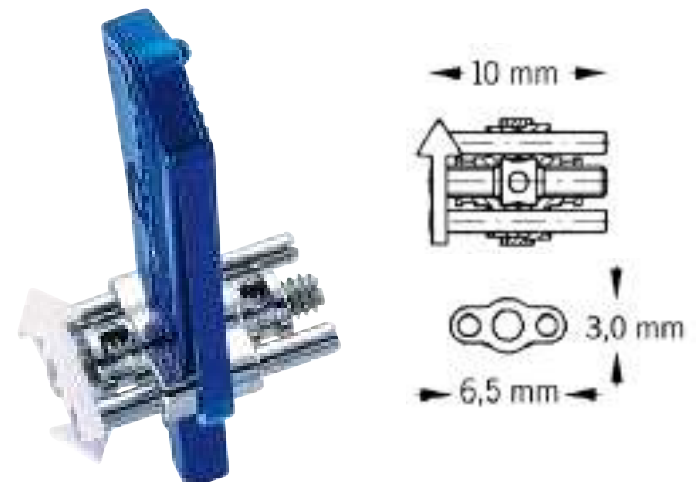

TORNILLO DE DILATACIÓN DE ACERO INOXIDABLE MINI

Marca: Dentaforum
Características: Dilatación: 6,5 mm. $\varnothing = 0,70$ mm.

Ref. HI2038 10 unidad **49,93€**

Parafusos de expansão / disjuntores parafusos standard

Parafusos de expansão / disjuntores parafusos tridireccionales

Parafusos de expansão / disjuntores
parafusos tridireccionales

Parafusos de expansão / disjuntores
parafusos tridireccionales

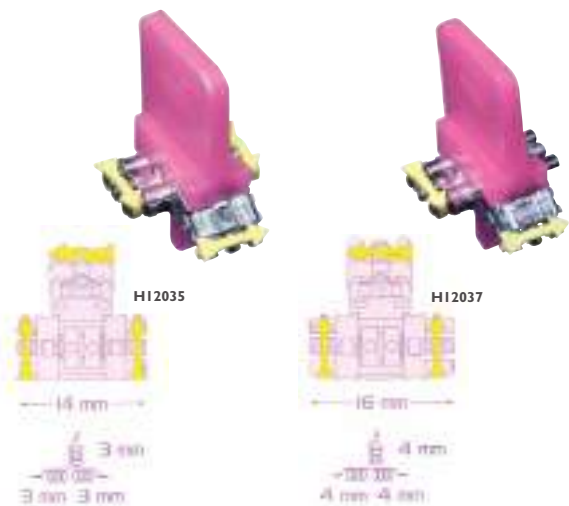

PARAFUSOS TRIDIRECCIONALES BERTONI

Marca: Leone
Características: 1 unidad.

Ref. HI2035 Con activación 3 puntos. 3 mm. **22,08€**
Ref. HI2037 Con activación 3 puntos. 4 mm. **22,08€**

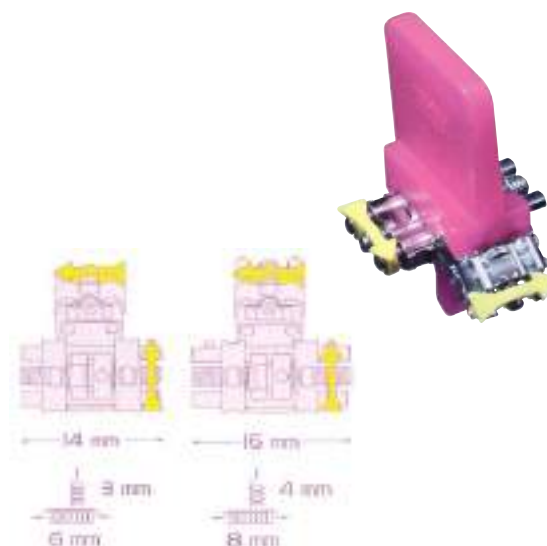

TORNILLO TRIDIRECCIONAL ANATÓMICO

Marca: Leone
Características: Activación de dos puntos. Expansão protusiva 3mm, transversal 6mm.

Ref. HI2039 **22,08€**

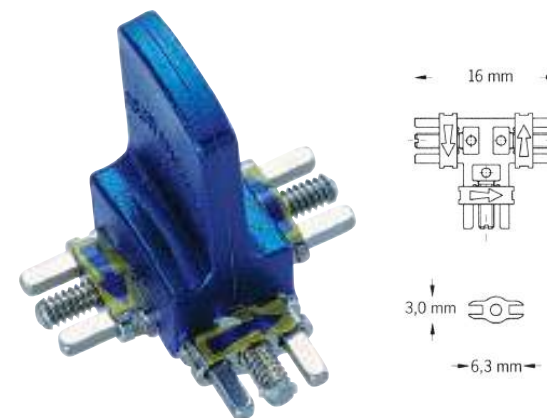

TORNILLO DE DILATACIÓN ACERO INOXIDABLE VARIOS SECTORES

Marca: Dentaureum
Características: 1 ud..

Ref. HI2072 **34,35€**

Parafusos de expansão / disjuntores
parafusos tridireccionales

Parafusos de expansão / disjuntores
parafusos tridireccionales

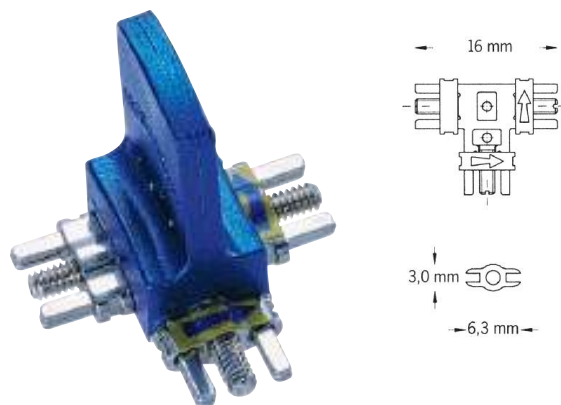

TORNILLO DE DILATACIÓN ACERO INOXIDABLE VARIOS SECTORES

Marca: Dentaureum
Características: 1 unidad. Combinado con tornillo protusivo independiente.

Ref. HI2074 **24,13€**

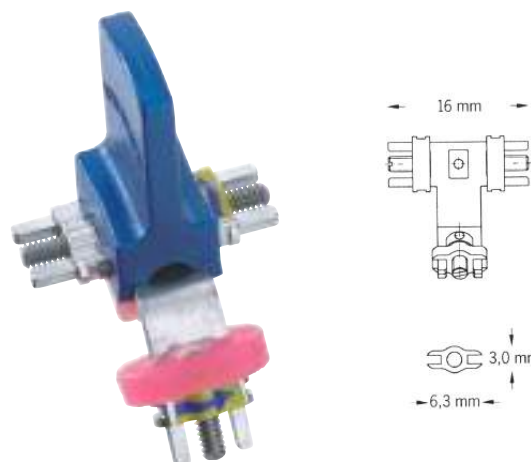

TORNILLO DE DILATACIÓN ACERO INOXIDABLE VARIOS SECTORES

Marca: Dentaureum
Características: 1 ud.. Con brazo central formable individualmente y adaptable a las diferentes convexidades del paladar. Guías reforzadas.

Ref. HI2076 **40,61€**

Parafusos de expansão / disjuntores parafusos sectoriales

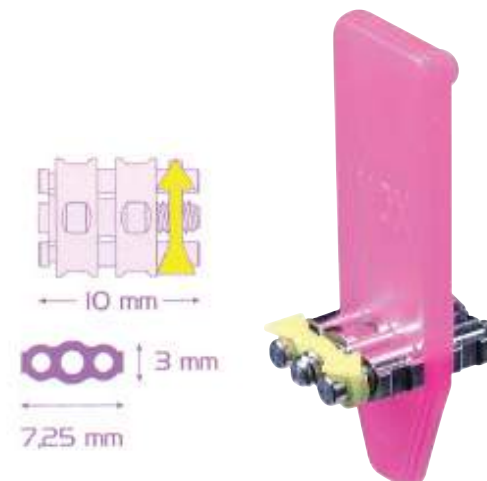

PARAFUSOS MICRO MONOLATERAL

Marca: Leone
Características: 10 unidades.

Ref. HI2051 **43,16€**

Parafusos de expansão / disjuntores
parafusos sectoriales

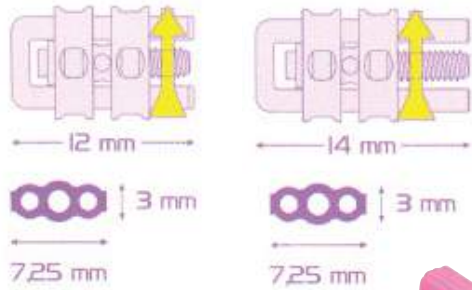

TORNILLO MICRO MONOLATERAL CON GUIA RECTA EN U

Marca: Leone
Características: 10 unidades

Ref. HI 2055 12 mm long. y 4 mm de apertura **43,16€**
Ref. HI 2057 14 mm long. y 6 mm de apertura **43,16€**



Parafusos de expansão / disjuntores
parafusos sectoriales

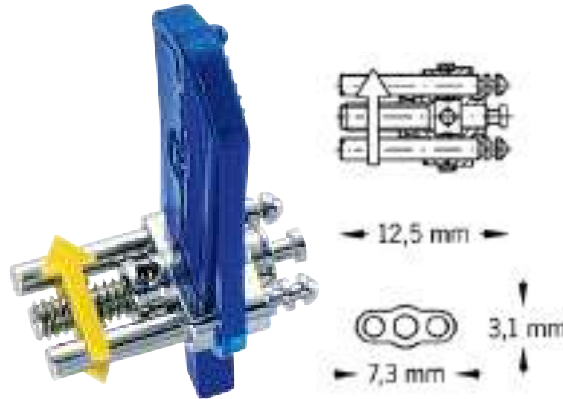

TORNILLO DE ACERO INOXIDABLE PARA SECTORES MEDIUM

Marca: Dentaurum
Características: Dilatación: 6 mm. $1 \times \text{Ø} = 0,40 \text{ mm.}$

Ref. HI2092 1 unidad. **6,75€**

Parafusos de expansão / disjuntores
parafusos sectoriales

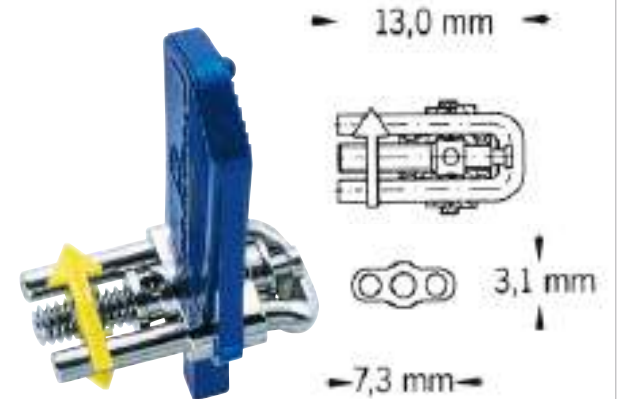

TORNILLO DE ACERO INOXIDABLE PARA SECTORES MEDIUM ANGULADO

Marca: Dentaurum
Características: Dilatación: 6 mm. $1 \times \text{Ø} = 0,40 \text{ mm.}$

Ref. HI2098 1 unidad. **10,61€**

Parafusos de expansão / disjuntores
parafusos sectoriales

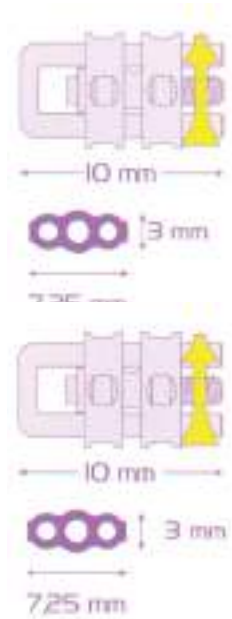

TORNILLO MICRO MONOLATERAL CON GUIA INCLINADA EN U

Marca: Leone
Características: 10 unidades

Ref. HI 2067 10 mm. Inferior **43,16€**



Parafusos de expansão / disjuntores
parafusos sectoriales

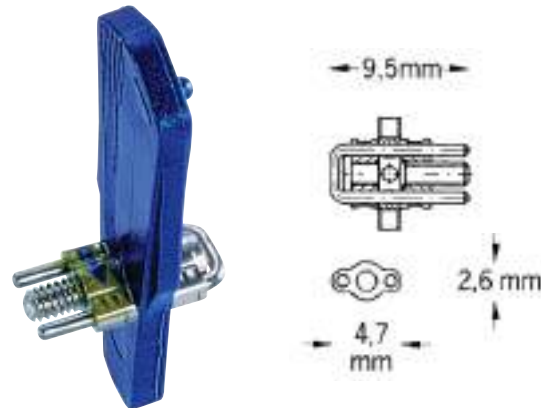

TORNILLO DE ACERO INOXIDABLE PARA SECTORES MINI

Marca: Dentaurum
Características: Dilatación: 4 mm. $1 \times \text{Ø} = 0,35 \text{ mm.}$

Ref. HI 2080 1 unidad. **9,31€**
Ref. HI 2082 10 unidades. **83,35€**

Parafusos de expansão / disjuntores
parafusos sectoriales

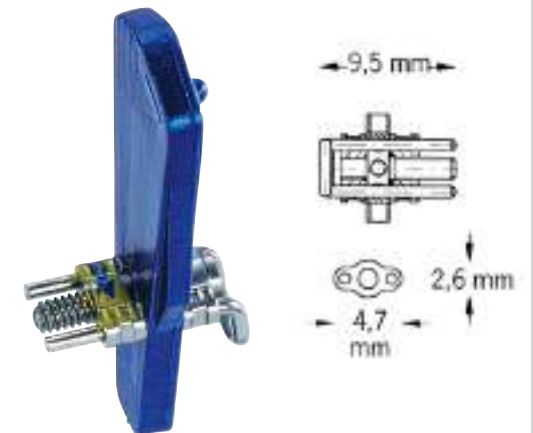

TORNILLO DE ACERO INOXIDABLE PARA SECTORES MINI ANGULADO HACIA ABAJO

Marca: Dentaurum
Características: Dilatación: 4 mm. $1 \times \text{Ø} = 0,35 \text{ mm.}$

Ref. HI 2086 1 unidad. **10,62€**

Vectores



VECTOR 100 EXPANSÃO MINI

Marca: Scheu Dental
 Características: Tornillo esquelético para expansiones transversales y sagitales del maxilar inferior. Los topes en los parafusos guía evitan que se pase de rosca.

Ref. H04166 Vector 100, 10 uds. **55,44€**

Vector 100 - expansão máx. 5,5 mm., (ancho 6,2 mm.) (alto 3 mm.) (largo 12 mm.).



VECTOR 140 EXPANSÃO MEDIA

Marca: Scheu Dental
 Características: Tornillo esquelético para expansiones transversales y sagitales del maxilar superior e inferior. Los topes en los parafusos guía evitan que se pase de rosca.

Ref. H04169 Vector 140, 10 uds. **53,00€**

Vector 140 - expansão máx. 6 mm., (ancho 7,5 mm.) (alto 3,3 mm.) (largo 12 mm.).

Vectores

Vectores



VECTOR 200 EXPANSÃO MAXI

Marca: Scheu Dental
 Características: Tornillo estable, esquelético para expansiones transversales de la arcada superior y aparatos bimaxilares. Agujeros de retención adicionales en la caja metálica.

Ref. H04172 Vector 200, 10 uds. **49,80€**
Ref. H04174 Vector 200, 50 uds. **230,03€**

Vector 200 - expansão máx. 8 mm., (ancho 9,8 mm.) (alto 3,1 mm.) (largo 14,3 mm.).

Vectores



VECTOR 600/620

Marca: Scheu Dental
 Características: Tornillo especial para la expansión del paladar con brazos doblados anatómicamente para ser soldados con facilidad a bandas molares. Encaje en bóveda palatina. El encaje integrado evita la vuelta atrás del tornillo.

Ref. H04145 Vector 600, 1 ud. **38,66€**
Ref. H04146 Vector 600, 10 uds. **355,19€**
Ref. H04148 Vector 620, 10 uds. **355,19€**
Ref. H04164 Vector 620, 1 ud. **38,66€**

Vector 600 - expansão máx. 9 mm., (ancho 10,4 mm.) (alto 4 mm.) (largo 13 mm.). Vector 620 - expansão máx. 11 mm., (ancho 10,4 mm.) (alto 4 mm.) (largo 15 mm.).

Parafusos de expansão / disjuntores

	Ø BRAZOS	CUERPO	EXPANSÃO	agujeros a activar para la máxima expansión consentida		Ref.
A0620-08	1,5 mm.	12 mm.	8 mm.	35	0,8 mm.	L2028
A0620-09	1,5 mm.	14 mm.	9 mm.	40	0,8 mm.	L2029
A0620-11	1,5 mm.	15 mm.	11 mm.	50	0,8 mm.	L2030
A0620-13	1,5 mm.	18 mm.	13 mm.	60	0,8 mm.	L2031



DISYUNTOR RÁPIDO

Marca: Leone
 Características: Envase de 1 ud. **25,23€**

Construido enteramente en acero inoxidable biomédica, completamente liso, pulido, sin protuberancias para una higiene segura. La capacidad de expansión en milímetros, está marcado con láser sobre el cuerpo de cada unidad. Las flechas indican la dirección de apertura.

Parafusos de expansão / disjuntores



TORNILLO DISYUNTOR DE EXPANSÃO PARA ARCO INFERIOR

Marca: Leone
 Características: 1 ud. Para arco inferior.
Ref. HI 2081 8 mm. de abertura

25,23€

DISYUNTOR RÁPIDO CAD-CAM Y EXPANSOR RÁPIDO TOOTH BORNE

Marca: Leone

Características: La nueva serie de expansores CAD-CAM de Leone están pensados para utilizarlos con el software 3DLEONE DESIGNER, que es el primer software diseñado para realizar el diseño digital de estructuras personalizadas con disjuntores CAD-CAM. El software es sencillo e intuitivo, que permite realizar no solo las bandas y los apoyos dentales, sino también el posicionamiento automático del disyuntor y la consecuente realización de los brazos, con un mínimo gasto de tiempo y reduciendo las posibilidades de error del operador. El software 3DLEONE DESIGNER permite importar y gestionar archivos stl de las arcadas, tanto de escáneres de laboratorio, como intraorales, y dispone de la librería los disjuntores CAD-CAM Leone.

Al final del proceso, software exportará el archivo stl de la estructura que una vez sinterizada mediante un proceso de Laser Melting, se acoplará perfectamente con el disyuntor CAD-CAM elegido, permitiendo una perfecta soldadura láser. Para más información sobre el software 3DLEONE DESIGNER, consulte la página web www.leone.it/3dsoftware.

Disyuntor rápido CAD-CAM

Ref. HI 2060	08mm	39,99€
Ref. HI 2061	10mm	39,99€
Ref. HI 2062	12mm	39,99€

Expansor rápido Tooth Borne

Ref. HI 2063	08mm	32,00€
Ref. HI 2064	09mm	32,00€
Ref. HI 2066	11mm	32,00€
Ref. HI 2068	13mm	32,00€

Vectores



Parafusos de expansão / disjuntores

SIGA-NOS

Fique a par das nossas **promoções e novidades**



DESCONTOS POR ESCALÃO

-2%
pedidos superiores a 300€*

-3%
pedidos superiores a 500€*

-5%
pedidos superiores a 1.000€*

EXCLUSIVO LOJA ONLINE

*Descontos acumuláveis às ofertas mensais sobre o PVP.

Parafusos de expansão / disjuntores



MICRO TORNILLO PALATINO SUPERIOR E INFERIOR

Marca: Leone

Características: Micro expansor rápido utilizable con el sistema estándar, con paladares estrechos y también para arcadas inferiores.

Presentación: 1 micro tornillo + 1 llave (A0558-00)

+ 1 llave recta para laboratorio (A0557-00).

Ref. HI2078 8 mm.

34,75€

Ref. HI2079 11 mm.

34,75€

Parafusos de expansão / disjuntores



BABY EXPANSOR RÁPIDO MINI

Marca: Leone

Características: Tornillo Baby expansor rápido del paladar con dimensiones reducidas. Presentación 1 tornillo expansor + 1 llave de activación.

Ref. HI2085 Tornillo expansor de 3 brazos

32,15€

Parafusos de expansão disjuntores



DISYUNTOR RÁPIDO CON BRAZOS ORTOGONALES

Marca: Leone

Características: Nuevo expansor anatómico Leone representa la solución ideal en los casos con pacientes que necesitan de la expansión ortopedica maxilar, ya que permite realizar aparatos de dimensiones limitadas, máxima estabilidad, confort y seguridad.

Ref. HI2217 630-08

26,87€

Ref. HI2218 630-10

26,87€

Ref. HI2219 630-12

26,87€

Las dimensiones reducidas del cuerpo y la disposición ortogonal de los brazos permiten un posicionamiento óptimo del disyuntor, también en los casos con paladar muy estrecho y favorecen el control biomecánico de la expansión. La llave articulada permite una fácil activación endoral domiciliaria. Gracias a la marca laser de la flecha sobre ambas caras del tornillo es posible efectuar dos diferentes tipos de posicionamiento. El tope al final del recorrido reduce el riesgo "overtreatment".

Parafusos de expansão / disjuntores



HI2112

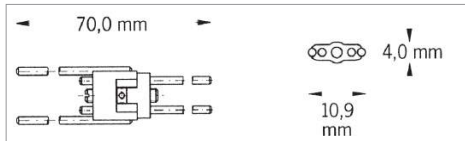

HI2122

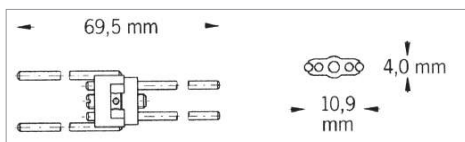

TORNILLO DE ACERO INOXIDABLE HYRAX MAXI

Marca: Dentaureum

Características: Dilatación: 11 mm. $\varnothing = 0,90$ mm.

Ref. HI2112 Retenciones rectas. 1 ud. 23,50€

Ref. HI2116 Retenciones acodadas. 1 ud. 25,63€

TORNILLO DE ACERO INOXIDABLE HYRAX MINI

Características: Dilatación: 7 mm. $\varnothing = 0,90$ mm.

Ref. HI2122 Retenciones rectas. 1 ud. 23,50€

Parafusos de expansão / disjuntores



DISYUNTOR RÁPIDO CON GUÍAS TELESCÓPICAS

Marca: Leone

Características: 1 ud. Con guía telescópica

Ref. HI2091 7 mm. de apertura

28,12€

Ref. HI2093 12 mm. de apertura

28,12€

Parafusos de expansão / disjuntores



DISYUNTOR RÁPIDO EN ABANICO "RAGNO"

Marca: Leone

Características: 1 ud.

Ref. HI2096 7 mm.

33,70€

Ref. HI2097 9 mm.

33,70€

Até
-5%
pedidos superiores
a 1.000€*

EXCLUSIVO LOJA ONLINE

*Descontos acumuláveis às ofertas mensais sobre o PVP.

Parafusos de expansão / disjuntores



LLAVE ARTICULADA PARA ACTIVACIÓN ENDORAL

Marca: Leone
Características: Envase de 10 uds.

Ref. L2032

17,54€

Parafusos de expansão / disjuntores



DOBLA BRAZOS PARA DISYUNTORES

Marca: Leone
Características: 1 ud.

Ref. HI2165

15,32€



paso a paso 1



paso a paso 2

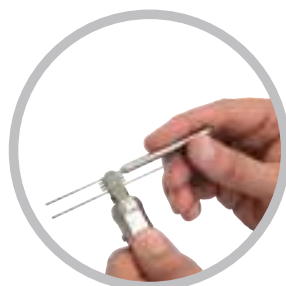

paso a paso 3

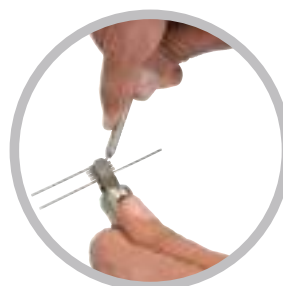

paso a paso 4

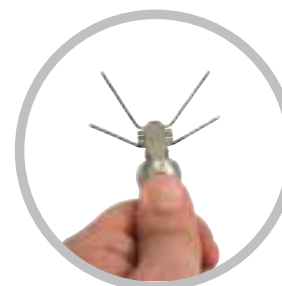

paso a paso 5



paso a paso 6

Parafusos de expansão / disjuntores



INSTRUMENTO AUTOBLOQUEANTE DISYUNTOR

Marca: Leone
Características: Práctico instrumento para agarrar firmemente el disyuntor; permite un modelado de los brazos fácil y preciso junto con el dobla brazos. Las extremidades de agarre están conformadas en base al modelo de disyuntor para no dañar los cuerpos y se cierran por un mecanismo de bloqueo deslizante, que se activa y desactiva con el simple movimiento del pulgar.

Ref. HI2164

Para disjuntores 8-9-11-13 mm.

131,00€

El espesor de las extremidades prensiles está estudiado para indicar el espacio mínimo que se debe mantener entre el cuerpo del disyuntor y la bóveda palatina: apoyando el instrumento con el disyuntor sobre el modelo de yeso serán claramente visibles tanto la correcta inclinación,

como la altura a la que doblar los brazos. Útil también para testar la apertura del disyuntor antes de su uso, abriéndolo y volviendo a cerrarlo con la llave recta apropiada.

Parafusos de expansão / disjuntores
microtornillos de resorte

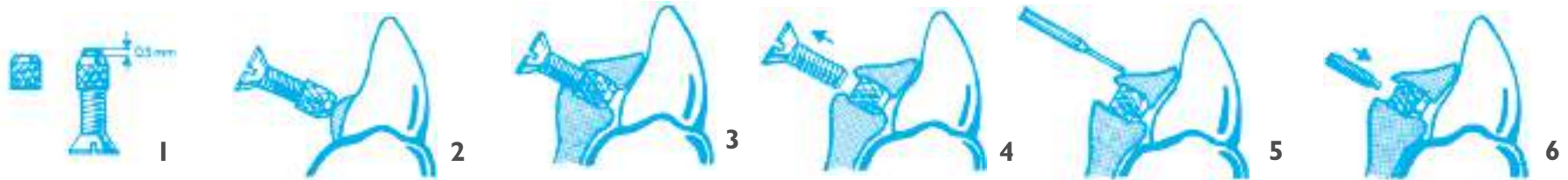

KIT MICRO PARAFUSOS DE RESORTE

Marca: Leone
Características: 15 micro parafusos, 10 tuercas, 15 parafusos de montaje, destornillador, ensanchador.
Acero inoxidable

Ref. HI2121

108,71€

MICROTORNILLO DE RESORTE

Marca: Leone
Características: 10 uds. Acero inoxidable

Ref. HI2125

6 mm.

24,95€

Ref. HI2127

8 mm.

24,95€

Parafusos de expansão / disjuntores
microtornillos de resorte



TUERCA RETENTIVA

Marca: Leone
Características: 10 uds. Acero inoxidable.

Ref. HI2133

Para acrílico. 3 mm.

10,27€

Parafusos de expansão /
disjuntores pasadores



PASADORES PARA TORNILLO

Marca: Leone
Características: 100 uds. Acero Inoxidable.

Ref. HI2151

Recto

20,11€



HI2045



HI2045



HI2047



HI2049

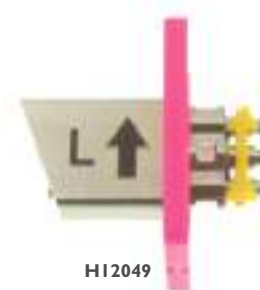

HI2049

FORWARD KIT TORNILLO ANTI RONQUIDOS

Marca: Leone

Características: Dispositivos endoral para uso nocturno que, adelantando la mandíbula, puede eliminar el ronquido actuando directamente en el mecanismo que lo produce. De hecho, el reposicionamiento mandibular adelanta también la lengua y la epiglotis distanciándola de la úvula, resolviendo por lo tanto la vibración de los tejidos blandos del paladar durante el paso del aire que provoca el ronquido. Los dispositivos MAD son usados también en las terapias de las apneas nocturnas (OSA), porque pueden resolver las obstrucciones de las vías aéreas posteriores, restableciendo la capacidad respiratoria durante el sueño.

Ref. HI2045

111,49€

FORWARD RECAMBIO ALETAS CON REFUERZO

Marca: Leone

Características: Recambio compuesto por aletas inferiores con refuerzo de acero, aleta derecha/izquierda con refuerzo.

Ref. HI2047

41,76€

FORWARD RECAMBIO PARAFUSOS DER-IZQ

Marca: Leone

Características: Confección compuesta por 1 tornillo derecha/izquierdo superior. Parafusos con cuerpo angulado 70°.

Ref. HI2049

58,95€

Ganchos Adams

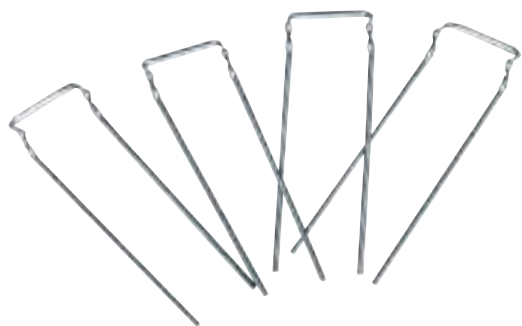

GANCHOS DE ADAMS STANDARD

Marca: Leone
 Características: Envase de 10 uds. Ø 0,7 mm.
 Ganchos de Adams estándar de acero inoxidable elástico.

Ref. HI2202	6,0 mm.	5,87€
Ref. HI2206	7,0 mm.	5,87€
Ref. HI2208	8,0 mm.	5,87€
Ref. HI2210	9,0 mm.	5,87€
Ref. HI2212	10,0 mm.	5,87€
Ref. HI2214	11,0 mm.	5,87€
Ref. HI2216	12,0 mm.	5,87€

Ganchos bola



GANCHOS DE BOLA

Marca: Leone
 Características: Envase de 100 uds. Accesorios excelentes para aparatos removibles y fijos. El Arame temperable duro mantiene su forma para un posicionamiento ajustado. Longitud: 3,8 cm. De acero inoxidable.

Ref. H03785	Ø 07 mm. .028	50,88€
Ref. H03787	Ø 08 mm. .032	50,88€
Ref. H03789	Ø 09 mm. .036	50,88€

Ganchos bola

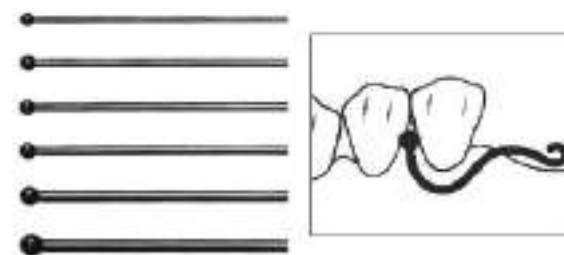

GANCHOS DE BOLA

Marca: Scheu Dental
 Características: Preformados de acero inoxidable.

Ref. H04090	Ø 0,6 mm. 10 uds.	13,36€
Ref. H04093	Ø 0,7 mm. 10 uds.	13,36€
Ref. H04096	Ø 0,8 mm. 10 uds.	13,36€
Ref. H04100	Ø 0,9 mm. 10 uds.	13,36€
Ref. H04103	Ø 1,0 mm. 10 uds.	13,36€
Ref. H04092	Ø 0,6 mm. 100 uds.	100,68€
Ref. H04094	Ø 0,7 mm. 100 uds.	100,68€
Ref. H04098	Ø 0,8 mm. 100 uds.	100,68€
Ref. H04102	Ø 0,9 mm. 100 uds.	100,68€
Ref. H04104	Ø 1,0 mm. 100 uds.	100,68€

Material para Bandas



MATERIAL PARA BANDAS EN ROLLO

Marca: Dentaurum
 Características: 10 mm. Blando, lado exterior pulido brillante, interior mate.

Ref. HI2150	0,10 x 3,80 mm.	68,39€
Ref. HI2152	0,12 x 4,55 mm.	69,41€
Ref. HI2154	0,15 x 4,55 mm.	69,41€

Arames y Ganchos

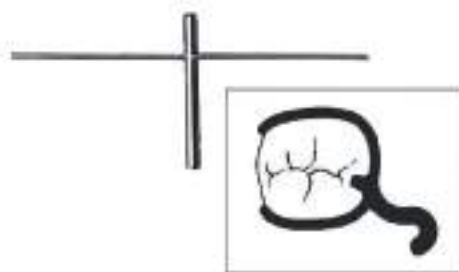

GANCHOS N CON TOPE

Marca: Scheu Dental
 Características: Preformados de acero inoxidable.

Ref. H04134	Ø 0,9 mm. 10 uds.	
Ref. H04136	Ø 1,0 mm. 10 uds.	50,66€

Arames y Ganchos



BARRA DE REFUERZO CURVA PROFÍ

Marca: Scheu Dental
 Características: Caja x 10. Grosor 1,5 mm.
 Altura 2,5 mm.

Ref. H04124		102,18€
--------------------	--	----------------

BARRA LINGUAL CURVA

Marca: Scheu Dental
 Características: Caja x 10. Grosor 1,5 mm.
 Altura 3 mm.

Ref. H04126	70 mm.	59,81€
Ref. H04128	80 mm.	59,81€





COLBOLOY AZUL "TIPO ELGILOY BLUE"

Marca: Proclinic Expert

+ Hechas con materiales de alta calidad, la varillas Proclinic Expert son altamente resistentes. Su meticuloso procedimiento de fabricación mediante tratamientos de calor y frío evita que las varillas se deformen y pierdan funcionalidad. Asimismo, una vez finalizado el proceso de producción, se someten a un riguroso análisis con pruebas de resistencia y controles de calidad que hacen que se obtenga un producto con unos acabados perfectos y totalmente libre de irregularidades.

Desde **32,99€**
Tubo de 10 uds.

- El Arame Níquel Cobalto, Colboloy Azul, igual que el ELGILOY BLUE es una aleación única que tiene características muy beneficiosas:
- Blando Temperable
 - Se fractura mucho menos y aguanta mucha más presión.
 - Permite dobleces precisas y elaboradas.
 - Se puede tratar con calor después de conformarlo para incrementar su fuerza (10 minutos a 480°C)
 - Para uso especialmente en aparatos funcionales y removibles
 - Para hacer Quad Hélix y Goshgarian
 - Es el producto preferido por laboratorios y ortodoncistas utilizando la técnica Ricketts y Bioprogresiva.

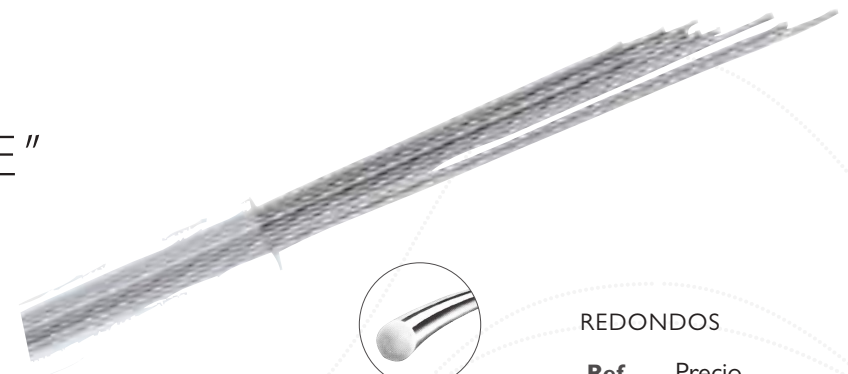

REDONDOS

	Ref.	Precio
.014"/0,35 mm.	L1123	32,99€
.016"/0,40 mm.	L1124	32,99€
.018"/0,45 mm.	L1125	32,99€
.028"/0,70 mm.	L3068	35,29€
.030"/0,76 mm.	L1126	35,29€
.032"/0,81 mm.	L1127	35,29€
.036"/0,90 mm.	L3069	35,29€
.040"/1,00 mm.	L3070	53,79€
.045"/1,14 mm.	L1128	53,79€
.051"/1,29 mm.	L1129	66,65€

Tubo 10 uds (35,5 cm. cada una)

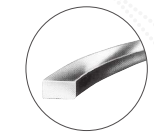

RECTANGULARES

	Ref.	Precio
.016x.016"	L3071	36,75€
.016x.022"	L3072	36,75€
.017x.025"	L3073	36,75€
.018x.025"	L1130	36,75€
.019x.025"	L1131	36,75€

Tubo 10 uds (35,5 cm. cada una)

Arame

Inox

Arame: varillas y bobinas



VARILLA DE ARAME ACERO

Marca: Proclinic Expert

Características: Las varillas de acero Proclinic Expert fabricadas utilizando acero de grado médico 304v, perfecto para usos clínicos y de laboratorio. Esta calidad consigue resistir la deformación.

Desde **12,59€**
Tubo de 10 uds.



REDONDOS

	Ref.	Ref.
.012"/0,3 mm.	L0778	.024"/0,6 mm. L0783
.014"/0,35 mm.	L0779	.028"/0,7 mm. L0784
.016"/0,40 mm.	L0780	.032"/0,8 mm. L0785
.018"/0,45mm.	L0781	.036"/0,9 mm. L0786
.020"/0,5 mm.	L0782	.040"/1 mm. L0787

Tubo 10 uds. **12,59€**

Tubo 10 uds. **12,59€**



RECTANGULARES

	Ref.
.016x.016	L0788
.016x.022	L0789
.017x.025	L0790
.018x.025	L0791
.019x.025	L0792
.021x.025	L0793

Tubo 10 uds. **14,29€**

Arame

Inox

Arame para ganchos

Arame para ganchos



ROLLO DE ARAME LEOWIRE

Marca: Leone
 Características: Arame redondo duro elástico Leowire de acero inox al cromo. Trefilado al diamante para obtener una superficie especular de alta resistencia e inoxidable. Apto para cualquier tipo de empleo ortodóntico.

Ref. H03591	Ø 0,5 mm. 50 m.	21,32€
Ref. H03593	Ø 0,6 mm. 40 m.	21,32€
Ref. H03595	Ø 0,7 mm. 25 m.	21,32€
Ref. H03597	Ø 0,8 mm. 20 m.	21,32€
Ref. H03599	Ø 0,9 mm. 10 m.	21,32€
Ref. H03601	Ø 1,0 mm. 10 m.	21,32€
Ref. H03603	Ø 1,1 mm. 10 m.	21,32€
Ref. H03605	Ø 1,2 mm. 10 m.	21,32€
Ref. H03607	Ø 1,3 mm. 10 m.	21,32€
Ref. H03609	Ø 1,4 mm. 10 m.	21,32€
Ref. H03621	Ø 0,7 mm. 500 gr.	66,96€
Ref. H03623	Ø 0,8 mm. 500 gr.	66,96€
Ref. H03625	Ø 0,9 mm. 500 gr.	66,96€
Ref. H03627	Ø 1,0 mm. 500 gr.	66,96€



ROLLO DE ARAME TÉCNICA CROZAT

Marca: Leone
 Características: Aleación duro temperable de cromo-cobalto 1350/1500 N/mm². Indispensable para la técnica Crozat.

Ref. H03747	Ø 0,9 mm. 10 m.	82,94€
--------------------	-----------------	---------------



ROLLO DE ARAME ESTIRADO AL DIAMANTE

Marca: Dentaureum
 Características: Redondo. 1800-2000 N/mm². Duro-elástico

Ref. H03701	Ø 0,40 mm. /.016" 30 m	27,23€
Ref. H03703	Ø 0,50 mm. /.020" 50 m	28,12€
Ref. H03705	Ø 0,60 mm. /.024" 40 m	28,12€
Ref. H03707	Ø 0,70 mm. /.028" 30 m	28,12€
Ref. H03709	Ø 0,80 mm. /.031" 20 m	28,12€
Ref. H03711	Ø 0,90 mm. /.035" 10 m	28,12€
Ref. H03713	Ø 1,00 mm. /.039" 10 m	28,12€
Ref. H03715	Ø 1,10 mm. /.043" 10 m	36,21€
Ref. H03717	Ø 1,20 mm. /.047" 10 m	36,21€
Ref. H03719	Ø 1,50 mm. /.059" 10 m	56,47€

Estabilidad Química en Boca, extraordinaria resistencia mecánica y elevado grado de elasticidad. Fabricado en Acero de Cromo-Níquel estirado al diamante.

Arame para ganchos

Arame para ganchos



ROLLO DE ARAME ESTIRADO AL DIAMANTE

Marca: Dentaureum
 Características: Redondo. 1400-1600 N/mm². Duro.

Ref. H03723	Ø 0,70 mm. /.028" 30 m.	25,69€
Ref. H03725	Ø 0,80 mm. /.031" 20 m.	25,55€
Ref. H03727	Ø 0,90 mm. /.035" 10 m.	25,68€
Ref. H03729	Ø 1,00 mm. /.039" 10 m.	27,28€
Ref. H03731	Ø 1,20 mm. /.047" 10 m.	34,03€

Estabilidad Química en Boca, extraordinaria resistencia mecánica y elevado grado de elasticidad. Fabricado en Acero de Cromo-Níquel estirado al diamante.

Os preços indicados são por unidade de produto com exceção das referências identificadas como kits).

Arame para ganchos



ROLLO DE ARAME 1/2 CAÑA REMANIUM

Marca: Dentaorium
 Características: Arame para ganchos y refuerzos.

- Ref. H03733** Ø 1,75 mm. x 0,90 mm. **42,64€**
- Ref. H03735** Ø 1,5 mm. x 0,75 mm. **36,33€**
- Ref. H03817** Ø 2,0 mm. x 1,0 mm. **41,91€**

Media Caña. 1400-1600 N/mm². Duro. Estabilidad Química en Boca, extraordinaria resistencia y elevado grado de elasticidad. Fabricado en Acero de Cromo-Níquel estirado al diamante.

Arame para ganchos



ROLLO DE ARAME MENZANIUM

Marca: Scheu Dental
 Características: Arame redondo duro elástico 1800-2000 N/qmm.

- Ref. H03736** Ø 0,7 mm. 30m. **49,58€**
- Ref. H03737** Ø 0,8 mm. 20 m. **49,58€**
- Ref. H03738** Ø 0,9 mm. 10 m. **49,58€**
- Ref. H03739** Ø 1,0 mm. 10 m. **49,58€**

Arame para ganchos

DESCONTOS POR ESCALÃO

-2%
pedidos superiores a 300€*

-3%
pedidos superiores a 500€*

-5%
pedidos superiores a 1.000€*

EXCLUSIVO LOJA ONLINE

*Descontos acumuláveis às ofertas mensais sobre o PVP.

SIGA-NOS

Fique a par das nossas **promoções e novidades**



TUBOS BUCALES PARA SOLDAR A BANDAS

Marca: Leone

Descripción: Envase de 10 uds. No convertibles.

Los Tubos Bucales Leone están fabricados en acero inoxidable con la tecnología Metal Injection Moulding (MIM) que permite conseguir con absoluta precisión del spot y un diseño especialmente biselado para el máximo confort del paciente.

SENCILLO

Ranura	Torque	Angulación	Ref. Leone	Ref.	Posición	Ref. Leone	Ref.	Posición	Precio
.018 x .025"	0°	0°	G8081-02	LI 445	Sup. Derecha / Inf. Izquierda	G8081-03	LI 446	Sup. Izquierda / Inf. Derecha	40,35€
.022 x .028"	0°	0°	G8021-02	LI 447	Sup. Derecha / Inf. Izquierda	G8021-03	LI 448	Sup. Izquierda / Inf. Derecha	40,35€
.018 x .025"	-10°	8°	G8381-02	LI 449	Sup. Derecha				
.022 x .028"	-10°	8°	G8321-02	L6201	Sup. Derecha	G8321-03	LI 452	Sup. Izquierda	40,35€
.022 x .028"	-14°	8°	G8321-12	L6202	Sup. Derecha	G8321-13	L6203	Sup. Izquierda	40,35€
.022 x .028"	-20°	8°	G8321-16	LI 455	Inf. Derecha	G8321-17	LI 456	Inf. Izquierda	40,35€
.018 x .025"	-25°	8°	G8381-06	L6204	Inf. Derecha	G8381-07	LI 458	Inf. Izquierda	40,35€



Ref. LI 445

DOBLE CON TUBO REDONDO .045" OCLUSAL

Ranura	Torque	Angulación	Ref. Leone	Ref.	Posición	Ref. Leone	Ref.	Posición	Precio
.018 x .025"	0°	0°	G8084-32	LI 461	Sup. Derecha / Inf. Izquierda	G8084-33	LI 462	Sup. Izquierda / Inf. Derecha	42,84€
.022 x .028"	0°	0°	G8024-32	L6205	Sup. Derecha / Inf. Izquierda	G8024-33	LI 464	Sup. Izquierda / Inf. Derecha	42,84€
						G8324-33	LI 468	Sup. Izquierda	42,84€



Ref. LI 461

DOBLE CON TUBO REDONDO .045" GINGIVAL

Ranura	Torque	Angulación	Ref. Leone	Ref.	Posición	Ref. Leone	Ref.	Posición	Precio
.018 x .025"	0°	0°	G8084-02	LI 469	Sup. Derecha / Inf. Izquierda	G8084-03	LI 470	Sup. Izquierda / Inf. Derecha	42,84€
.022 x .028"	0°	0°	G8024-02	L6206	Sup. Derecha / Inf. Izquierda	G8024-03	LI 472	Sup. Izquierda / Inf. Derecha	42,84€
.018 x .025"	-10°	8°	G8384-02	L6207	Sup. Derecha	G8384-03	L6208	Sup. Izquierda	42,84€
.022 x .028"	-10°	8°	G8324-02	LI 475	Sup. Derecha	G8324-03	LI 476	Sup. Izquierda	42,84€
.018 x .025"	-25°	8°	G8384-06	L6209	Inf. Derecha				42,84€
.022 x .028"	-25°	8°	G8324-06	LI 479	Inf. Derecha	G8324-07	LI 480	Inf. Izquierda	42,84€



Ref. LI 469

TRIPLE CON TUBO REDONDO .045" OCLUSAL

Ranura	Torque	Angulación	Ref. Leone	Ref.	Posición	Ref. Leone	Ref.	Posición	Precio
.022 x .028"	0°	0°	G8024-22	LI 485	Sup. Derecha	G8024-23	LI 486	Sup. Izquierda	51,45€
.022 x .028"	-10°	8°	G8324-22	LI 489	Sup. Derecha	G8324-23	LI 490	Sup. Izquierda	51,45€



Ref. LI 485

DOBLE RICKETTS / BIOFORM

Ranura	Torque	Angulación	Ref. Leone	Ref.	Posición	Ref. Leone	Ref.	Posición	Precio
.018 x .025"	0°	0°	G8070-16	LI 265	Sup. Derecha / Inf. Izquierda	G8070-17	LI 266	Sup. Izquierda / Inf. Derecha	47,25€
.022 x .028"	0°	0°	G8010-16	LI 267	Sup. Derecha / Inf. Izquierda	G8010-17	LI 268	Sup. Izquierda / Inf. Derecha	45,95€



Ref. LI 265

Bandas y accesorios



BANDAS ANATÓMICAS CALIBRA PARA MOLARES

Marca: Leone

Descripción: Disponibles en 36 medidas lado derecho y 36 mediadas lado izquierdo tanto para maxilar como el mandibular; con el número de identificación marcado con LASER. El temple duro, el dibujo anatómico, la diferenciación de espesor y la superficie interna áspera facilitan la elección exacta de la banda y permiten una perfecta cementación.

Ref. H02658 Kit 78 bandas sup. derec. **178,48€**

Ref. H02659 Kit 78 bandas sup. izquie. **178,48€**

Ref. H02660 Kit 78 bandas inf. derec. **178,48€**

Cajetín para soldar



TUBO LINGUAL / CAJETÍN LINGUAL

Marca: G&H Orthodontics

Descripción: Bolsa de 10 unidades.

- Incluye muesca distal para ayudar la sujeción del arco dentro del tubo

- Incluye ventana central para facilitar la higiene

- Para uso con Barras palatinas, Goshgarian y Quad Hélix.

- Para soldar a la cara lingual de bandas.

Ref. L60206

31,49€

Botones y tubos



CAJETINES PLATINOS/LINGUALES

Marca: Dentaureum

Características: 10 uds. Para para Arcos Linguales, Platinos, Goshgarian, Quad, Helix. Abiertos sin gancho. Piezas 16-17 / 36-37, 26-27 / 46-47.

Ref. H12166 Abiertos sin gancho **28,52€**

Ref. H12170 Cerrados sin gancho **22,99€**

Soldaduras



SOLDADURA DE PLATA

Marca: G&H

Características: Libre de cadmio y de plomo para aplicaciones dentales. Diámetro: 0,79 mm. (0.031"). Longitud: 185 cm. Peso: 7,78 gr. (1/4 Onza Troy)

Ref. 7830 Bobina de 1,85 m.

24,15€

Soldaduras



SOLDADURA UNIVERSAL

Marca: PD

Características: Soldadura lista para su uso en base a plata con fundente incorporado. Puede utilizarse con todo tipo de aleaciones siempre que su punto de fusión no sea inferior a 600°C. Indicada para trabajos de Ortodontia. Punto de fusión 630°C – 680°C. 12 varillas de 150 mm. y 1 mm. Ø.

Ref. H04347 Color Plata. Sobre de 12 varillas. Sin cadmio. Para acero inoxidable, cromo cobalto, plata, etc...

70,70€

Ref. H04348 Color Plata. Sobre de 6 varillas. Sin cadmio. Para acero inoxidable, cromo cobalto, plata, etc...

43,80€

Soldaduras



SOLDADURA PARA ACERO INOXIDABLE

Marca: Leone
 Características: Soldadura apta para puentes y coronas. Sin cadmio. Plata 49%. Intervalo de fusión: 680-705°C. Confección de 10 gr.

Ref. H04357 En Arame diámetro 1 mm. **40,45€**

DESCONTOS POR ESCALÃO

-2%
pedidos superiores a 300€*

-3%
pedidos superiores a 500€*

-5%
pedidos superiores a 1.000€*

EXCLUSIVO LOJA ONLINE

*Descontos acumuláveis às ofertas mensais sobre o PVP.

Soldaduras



SOLDADURA ORTODÓNTICA

Marca: Leone
 Características: Para todas las soldaduras ortodónticas. Sin cadmio. Plata 55%. Intervalo de fusión: 630-660°C. Confección de 10 gr.

Ref. H04359 En rollo. Diámetro 0,40 mm. **47,18€**
 Ref. H04361 En rollo. Diámetro 0,50 mm. **47,18€**

Soldaduras



FLUX

Marca: Leone
 Características: Bote 30 gr. en pasta.

Ref. H04367 **19,12€**



NUEVOS ALICATES PROCLINIC

Marca: Proclinic
 Descripción: Diseñados especialmente para Ortodontia.

ALICATE ADERER



H21075 12cm.

29,73€

1 ud.

ALICATE ADERER



H21076 13cm.

27,14€

1 ud.

ALICATE ADAMS



H21077 13,5cm.

42,86€

1 ud.

ALICATE ANGLE



H21078 13cm.

42,86€

1 ud.

ALICATE MEDIA CAÑA



H21079 13cm.

42,86€

1 ud.

ALICATE PICO REDONDO



H21080 13cm

48,65€

1 ud.

ALICATE UNIVERSAL



H21081

42,86€

1 ud.

ALICATE WALDSACHS



H21082

42,86€

1 ud.

ALICATE PUNTAS SERRADAS



H21083

27,14€

1 ud.

ALICATE CORTE HASTA 2MM.



H21084 18 cm

20,29€

1 ud.

-2%
pedidos superiores a 300€*

-3%
pedidos superiores a 500€*

-5%
pedidos superiores a 1.000€*

EXCLUSIVO LOJA ONLINE
*Descontos acumuláveis às ofertas mensais sobre o PVP.

 **proclinic**

Corte Arame grueso

ALICATE DE CORTE GRUESO

Marca: Proclinic
Descripción: Envase de 1 unidad.
Permite cortar hasta un máximo de 0,7mm (.028").



Ref. L9439 **139,99€**
1 ud.

 **bd**

Alicate corte Arame grueso

Solo por **48,49€**



ALICATE CORTAR ARAME GRUESO

Marca: Bestdent
11,5 (mango) x 7,5 (mango abierto) x 1 (puntas abiertas) x 1,5 (punta)

Ref. 80313 **48,49€**

CON LOS QUE TÚ AHORRAS 

 **bd**

Alicate corte Arame grueso

Solo por **60,69€**



ALICATE CORTE GRUESO

Marca: Bestdent
Puntas de tungsteno. Corta hasta Arame redondo de 0,51 mm (.020") y rectangular de 0,56 x 0,71 mm. (.022"x.028")

Ref. L8797 **60,69€**

CON LOS QUE TÚ AHORRAS 

 **bd**

Alicate corte Arame grueso

Solo por **48,49€**



ALICATE CORTAR ARAME GRUESO CON MANGO DE GOMA

Marca: Bestdent
Medidas (cm.): 11,5 (mango) x 11 (mango abierto) x 2,5 (puntas abiertas) x 1,75 (punta)

Ref. 80314 **48,49€**

CON LOS QUE TÚ AHORRAS 

Alicate corte Arame grueso



Max. .022 x .028"

CORTE ARAME DURO RECTO 678-104

Marca: Hu-Friedy
Descripción: Arame duro hasta (.022" x .028") .56 mm. x .71 mm. Medidas (cm.): 10 (mango) x 13,2 (mango abierto) x 3 (puntas abiertas) x 1,3 (punta)

Ref. L5056 **203,00€**

Alicates corte Arame grueso

Alicate para doblar

Alicate corte Arame grueso



Max.
.022 x .028"

CORTE ARAME DURO ANGULO 15° 678-103

Marca: Hu-Friedy

Descripción: Arame duro hasta .56 mm. x .71 mm. (.022" x .028").

Medidas (cm.): 10 (mango) x 13,2 (mango abierto) x 3 (puntas abiertas) x 1,2 (punta)

Ref. L5057

203,00€

Alicate corte Arame grueso



Max.
1,5 mm.

ALICATE DE CORTE PARA ARAME GRUESO

Marca: Leone

Descripción: Para Arames duros hasta 1,5 mm. (0,059")

Ref. L5011

105,15€

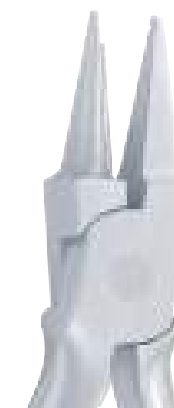

Max.
.020"

ALICATE BEGG CON RANURA. PUNTAS LARGAS 678-305

Marca: Hu-Friedy

Descripción: Alicate con ranura puntas largas. Medidas (cm.): 10 (mango) x 13,5 (mango abierto) x 3,4 (puntas abiertas) x 2,2 (punta)

Ref. L5042

177,50€

alicate para doblar



Max.
.030" (0,76 mm.)

ALICATE ANGLE 678-304

Marca: Hu-Friedy

Descripción: Alicate Angle. Medidas (cm.):

10 (mango) x 15,75 (mango abierto) x 2,7 (puntas abiertas) x 1,8 (punta)

Ref. L5041

177,50€

alicate para doblar



Max.
.040" (1 mm.)

ALICATE ADAMS 678-320

Marca: Hu-Friedy

Descripción: Consigue ángulos precisos de 90° y modificaciones en aparatos ortodónticos. Para Arames hasta .040".

Ref. L5084

177,50€

alicate para doblar



ALICATE ANGLE CON CORTE CENTRAL 678-325

Marca: Hu-Friedy

Descripción: Este alicate le permite doblar y cortar el Arame sin necesidad de utilizar dos alicates diferentes. Medidas (cm.):

10 (mango) x 14,5 (mango abierto) x 3,2 (puntas abiertas) x 1,7 (punta)

Ref. L5089

203,00€

nota: Al adquirir tu alicate de Ortodontia Hu-Friedy a través de Proclinic, el fabricante te ofrece una garantía de un año en el corte y una garantía ilimitada si existe algún defecto de fabricación.

alicate para doblar



ALICATE ANGLE CON PUNTAS LARGAS 678-326

Marca: Hu-Friedy
 Descripción: Especialmente útil para hacer asas y omegas.
 Medidas (cm.): 10 (mango) x 14 (mango abierto) x 3,2 (puntas abiertas) x 1,7 (punta)

Ref. L5090

177,50€

alicate para doblar



Max.
.020"

ALICATE BEGG CON CORTE CENTRAL

Marca: Yamaura Dental Corporation (YDM)
 Descripción: Máxima capacidad de Arame 0,56 mm. (.022").
 Corta hasta 0,50 mm. (.020"). Medidas (cm.):
 10 (mango) x 14,5 (mango abierto) x 3,25 (puntas abiertas) x 1,1 (punta)

Ref. L3302

134,99€

alicate para doblar



Max.
.032" (0,8 mm.)

ALICATE DE ANGLE PICO DE PÁJARO

Marca: Leone
 Descripción: Punta plana y redonda. Indispensable para doblar Arames redondos hasta .032 (0,80 mm.)

Ref. L5002

162,58€

alicate para doblar



ALICATE DE ANGLE MARTIN 1339

Marca: Martin
 Descripción: Alicate de Angle. 12 cm.

Ref. 0790

119,75€

alicate para doblar



ALICATE O'BRIEN 678-311

Marca: Hu-Friedy
 Descripción: Para formar con precisión pequeños omegas o hacer dobleces de "tip back" en arcos hasta .020"

Ref. L5093

177,50€

Descontos por ESCALÃO

Quanto mais comprar, mais pode poupar!

EXCLUSIVO LOJA ONLINE

Todos os nossos descontos são acumuláveis

La palabra Max. indica el máximo grosor de Arame que se puede utilizar con cada alicate.

alicate para doblar



Max.
.020"

ALICATE DE JARABAK 678-301

Marca: Hu-Friedy

Descripción: Alicates para Arame ligero y versátil. Las ranuras ayudan con un doblado preciso y cierre de bucles. Su superficie dentada agarra el Arame hasta 0,020 "(0,51 mm). Medidas (cm): 10 (mango) x 13,5 (mango abierto) x 3,4 (puntas abiertas) x 2,1 (punta)

Ref. L5040

177,50€

alicate para doblar



Max.
.030"(0,76 mm.)

ALICATE DE LA ROSA 678-310

Marca: Hu-Friedy

Descripción: Para doblar Arames de todas dimensiones. Medidas (cm.): 10 (mango) x 13,5 (mango abierto) x 2,5 (puntas abiertas) x 1 (punta).

Ref. L5058

177,50€

alicate para doblar



Solo por
38,55€



ALICATE 3 PUNTAS/PICOS ADERER BESTDENT

Marca: Bestdent

Medidas (cm.): 9,5 (mango) x 15 (mango abierto) x 2,75 (puntas abiertas) x 1,2 (punta).

Ref. 80320

38,55€

alicate para doblar



Max.
.030"(0,76 mm.)

ALICATE DE TRES PUNTAS / PICOS 678-302

Marca: Hu-Friedy

Descripción: Capacidad excepcional para sujetar Arame mientras se dobla. Medidas (cm): 10,5 (mango) x 11 (mango abierto) x 1 (puntas abiertas) x 0,8 (punta).

Ref. L5066

177,50€

alicate para doblar



Max.
.030" (0,76 mm.)

ALICATE DE TRES PUNTAS PARA NI-TI 678-322

Marca: Hu-Friedy

Descripción: Alicate diseñado especialmente para hacer dobleces en arcos Ni-Ti. Medidas (cm): 10(mango) x 15,5 (mango abierto) x 3,25 (puntas abiertas) x 1,1 (punta)

Ref. L5085

177,50€

alicate para doblar



ALICATES PARA DOBLAR ARAME TRES PUNTAS

Marca: Hu-Friedy

Descripción: Las puntas son redondeadas para facilitar el contorno de los Arames hasta 0,030 "(0,76 mm).

Ref. L9101

177,50€

nota: Al adquirir tu alicate de Ortodontia Hu-Friedy a través de Proclinic, el fabricante te ofrece una garantía de un año en el corte y una garantía ilimitada si existe algún defecto de fabricación.

alicate para doblar



Max.
.036" (0,90 mm.)

ALICATE DE ADERER DE TRES PUNTAS MEDIANAS

Marca: Leone
Descripción: Para Arames hasta .036" (0,91 mm.)

Ref. L5005 **162,58€**



Alicate para doblar

ALICATE DE TRES PUNTAS

Marca: Proclonic
Descripción: Alicate Aderer de tres puntas. Arame de 0,7 mm. máximo. (.028"). Medidas: Apertura mango 14,5 cm., apertura puntas 2,2 cm., longitud cabezal 1,6 cm y longitud punta 1 cm.

Ref. 59871

47,65€

1 ud.



alicate para doblar



ALICATE DE ADERER I234A

Marca: Martin
Descripción: Alicate de Aderer I234A 12 cm.

Ref. 0788 **101,69€**

Alicate forma arco



Max.
.036" (0,9 mm.)

ALICATES FORMAR ARCO LINGUAL / ATKINSON

Marca: Hu-Friedy
Descripción: Para doblar Arame para arcos linguales hasta. 036" (0,91 mm). Medidas (cm.): 10 (mango) x 13,25 (mango abierto) x 2,5 (puntas abiertas) x 1 (punta)

Ref. L5070 **177,50€**

Até
-5%
pedidos superiores
a 1.000€*

EXCLUSIVO LOJA ONLINE

*Descontos acumuláveis às ofertas mensais sobre o PVP.

La palabra Max. indica el máximo grosor de Arame que se puede utilizar con cada alicate.

Porta-alcates



Alto 11,5 cm.
Ancho 24 cm.
Profundidad 10 cm.

PORTA ALICATES

Marca: Leone
Descripción: Perfecta para alicates, pinzas y guías. Plexiglass.

Ref. L2120

93,95€

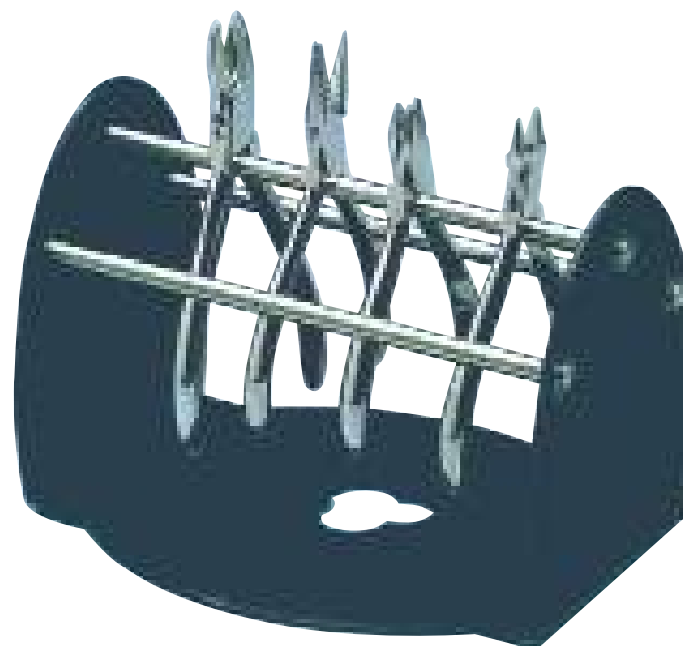

Alto 140 mm.
Ancho 200 mm.
Profundidad 165 mm.

PORTA ALICATES

Descripción: Porta Alicates con tres barras permitiendo colocar los alicates en las tres. No autoclavable.

Ref. L0224

Porta-alcates

75,15€

Organizadores



Solo por
52,39€



SOPORTE PARA ALICATES METÁLICO

Marca: Bestdent
Descripción: Soporte para alicates metálico con espacio para alicates y tubo para guías y pinzas.

Ref. L911 | 1 unidad

52,39€

Caixas de retenedores



CON
LOS QUE TÚ
AHORRAS

Solo por
49,99€



CAIXAS PARA ALINEADORES

Marca: Bestdent
Descripción: 10 unidades (3 azul/blanco, 3 amarillo/gris, 2 negro/gris y 2 rojo/blanco). Caja para alineadores con espacio para llevar mordedores y quita alineadores. Med: 10 x 7,6 x 2cm.

Ref. 26310

49,99€

Caixas retenedores



Ref. 56680

Ref. 56681

BIO DENTO BOX

Marca: Hager & Werken
Descripción: Biodegradable.
Hecho de bio-plástico (Terralene 75%, 25% Mineral Material).
Para retenedores, prótesis... Etc.
A prueba de impactos, con cierre a presión seguro y pequeños orificios de ventilación.
Altura caja pequeña 3cm y caja grande 4cm.

Ref. 56680 Box I pequeña. 12 unidades.

25,39€

Ref. 56681 Box II grande. 10 unidades.

25,25€



Caixas de retenedores

Desde **26,99€**



CAIXAS DE RETENEDORES

Marca: Bestdent

Pequeñas. Caixas con bisagras reforzadas. 24 uds en cada envase. Envase que ahorra espacio. Medidas del envase de 24 uds: largo 31 cm. alto 10 cm. ancho 16 cm.

Ref. 68594 Surtido de colores: rojo,verde, pistacho,azul, fucsia y naranja **26,99€**

Ref. 68601 Surtido de colores con purpurina: morado, amarillo, verde, azul, rosa y naranja. **28,49€**

Grandes.Caixas con bisagras reforzadas. 24 uds en cada envase. Envase que ahorra espacio. Medidas del envase de 24 uds: largo 33 cm. alto 13,5 cm. ancho 17 cm.

Ref. 68593 Surtido de colores: rojo,verde, pistacho,azul, fucsia y naranja **31,99€**

Ref. 68600 Surtido de colores con purpurina: morado, amarillo, verde, azul, rosa y naranja. **32,59€**

Caixas de retenedores



Ref. L5820



Ref. L5821



Ref. L5823

FUNDA PARA CAIXAS DE RETENEDORES

Descripción: 1 unidad. Fundas originales para guardar Caixas de retenedores. Sirven para guardar Caixas grandes (82 x 42 x 72 mm) y Caixas pequeñas (76 x 29 x 72 mm). Vienen con una tira elástica. No contiene la caja de retenedor.

Ref. L5820 Emoji **4,25€**

Ref. L5821 Frase Smiling **4,25€**

Ref. L5822 Flash Kukuxumusu **4,25€**

Ref. L5823 How Nice Emoji **4,25€**

Ref. L5824 Darth Vader Star Wars **4,85€**



Ref. L5822



Ref. L5824

CAIXAS DE RETENEDORES

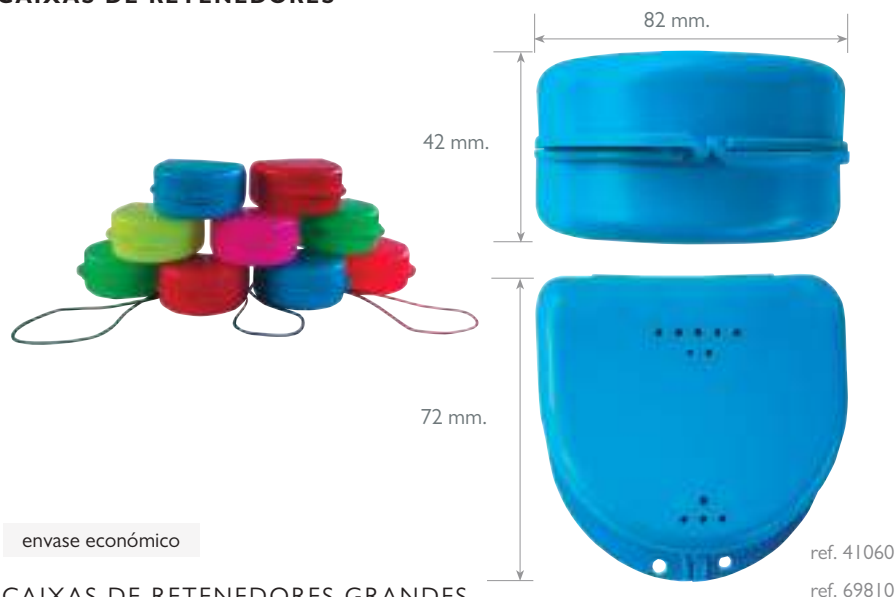

envase económico

CAIXAS DE RETENEDORES GRANDES

Descripción: Estuches de Ortodontia. Colores surtidos. 25 uds.

Ref. 41060 Sin cordón y con agujeros de ventilación. **38,29€**

Ref. 41062 Sin cordón y sin agujeros de ventilación. **37,25€**

Ref. 69810 Con cordón y con agujeros de ventilación. **41,29€**



envase económico

CAIXAS DE RETENEDORES PEQUEÑAS

Descripción: Estuches de Ortodontia. Colores surtidos. 25 uds.

Ref. 68590 Sin cordón y con agujeros de ventilación. **34,85€**

Ref. 68592 Sin cordón y sin agujeros de ventilación. **34,85€**



CAJA CON MEMBRANA

Marca: Mestra
Características: Bolsa de 10 uds.

Diseñadas específicamente para el transporte y entrega de elementos de alta calidad. El interior se encuentra acolchado por una membrana de gran flexibilidad, lo que provoca la ilusión óptica de que el contenido de su interior se encuentra suspendido en el aire. Al ser transparente, el contenido se puede visualizar desde todos los ángulos y perspectivas. Fabricadas en material transparente de muy alta resistencia y con cierre de seguridad.

Ref. H11015 60 x 100 x 22 mm. **48,49€**

Ref. H11016 100 x 100 x 45 mm. **79,49€**

Ref. H11017 55 x 49 x 25 mm. **18,46€**

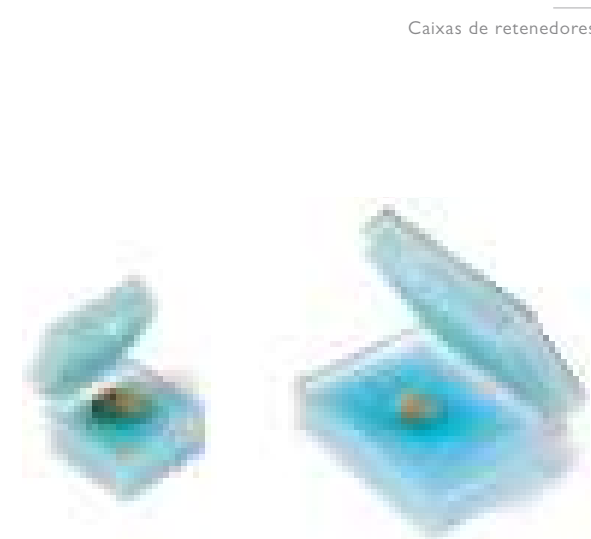

CAIXAS DE TRANSPORTE CON ESPUMA

Marca: Mestra
Características: Caixas de transporte con relleno protector de espuma.

Ref. H11018 Pequeñas **21,80€**

Ref. H11019 Grandes **14,86€**



Caixas de transporte



CAIXAS DE PLÁSTICO TRANSPARENTE PARA MODELOS

Marca: Proclinic
 Descripción: Caja transparente para transportar modelos.
 10 uds. Medidas: Largo 9,5 cm. / Ancho 11,5 cm. / Alto 7 cm.

L0223

28,45€
 Bolsa 10 Caixas

Caixas de transporte



CAJA BLANCA PARA BRACKETS

Marca: Leone
 Características: 1 ud.
 Estuche vacío para Caixas y bandas.
 De ABS, con tapadera transparente.

Ref. L11419

56,55€

Caixas de modelo



CAIXAS DE MODELOS

Descripción: Contiene 100 Caixas.
 Medidas: Largo 26,8 cm. / Ancho 10 cm.
 / Alto 7,4 cm. (la caja montada).

Ref. L1000

128,99€

PRODUCTO DESTACADO

Ordene todos sus modelos fácilmente en muy poco espacio con la caja de modelos.
 · Caixas plegadas para un almacenaje fácil.
 · Para 3 modelos completos (maxilar y mandibular) en cada caja.
 · Se puede apilar para ordenar correctamente todos sus modelos. Así ahorrará espacio.
 · Formato cajón para poder sacar los modelos deseados sin romper el orden de los demás modelos.
 · Medidas: Largo 26,8 cm. / Ancho 10 cm. / Alto 7,4 cm. (la caja montada).

Caixas de modelo

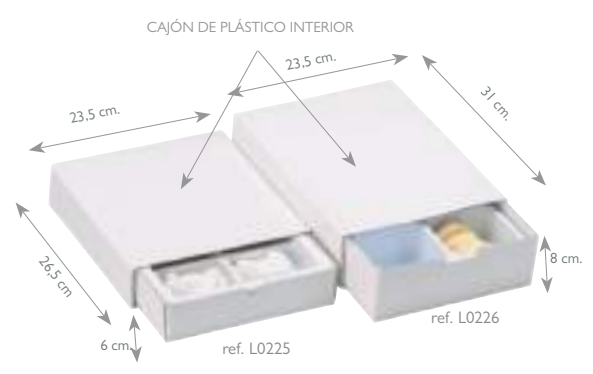

CAIXAS DE MODELOS CON CAJÓN DE PLÁSTICO

Marca: Mestra
 Descripción: Para 6 modelos Horizontales. 1 ud.
 Largo 24 cm. / Ancho 23 cm. / Alto 5,8 cm.
Ref. L0225 Caja baja **12,95€**

Descripción: Para 12 modelos Verticales. 1 ud.
 Largo 29 cm. / Ancho 22 cm. / Alto 7,5 cm.
Ref. L0226 Caja alta **14,59€**

En cartón blanco macizo de alta resistencia. Incluye cubeta interior de plástico con seis departamentos y espacio para archivo de la hoja clínica, teleradiografía y cefalograma.

Caixas para modelos



Solo por **125,45€**



CAJA DE MODELOS

Marca: Bestdent
 Descripción: 100 Caixas. Cada caja sirve para 3 modelos completos (maxilar y mandibular). Apilables para ahorra espacio, y con formato cajón para mayor comodidad. Medidas de la caja montada: Largo 26,8 cm / Ancho 10 cm / Alto 7,4 cm.

Ref. 68602

125,45€

Acrílicos para Ortodontia



POLÍMERO ORTODONTIA LEOCRYL

Marca: Leone
Características: 1 kg. Autopolimerizável.

Ref. H02657 Neutro **92,85€**

Acrílicos para Ortodontia



MONÓMERO ORTODONTIA LEOCRYL

Marca: Leone
Características: Autopolimerizável. De 0,5 litros.

Ref. H02663 Rosa Transparente **39,77€**
Ref. H02665 Neutro **39,77€**

Acrílicos para Ortodontia



LÍQUIDO LEOCRYL ARCOBALENO

Marca: Leone
Características: 250 ml. Autopolimerizável.

Ref. H02671 Rojo **31,77€**
Ref. H02673 Violeta **31,77€**
Ref. H02679 Amarelo fluorescente **31,77€**
Ref. H02681 Verde **31,77€**
Ref. H02685 Azul **31,77€**

Acrílicos para Ortodontia



POLÍMERO PARA ORTODONTIA ORTHOCRYL

Marca: Dentaurum
Características: Transparente. Acrílico autopolimerizável para construção de placas de Ortodontia em técnica de rociado ou modelado.

Ref. H02707 1 kg. **119,66€**

Acrílicos para Ortodontia



MONÓMERO ORTHOCRYL

Marca: Dentaurum
Características: Transparente. Autopolimerizável com amplo margen de elaboração para fácil construção de placas ortodónticas

Ref. H02721 Transparente. 500 ml. **31,20€**
Ref. H02722 Transparente. 1 l. **48,47€**
Ref. H02729 Rosa.Transparente. 500 ml. **33,48€**

Acrílicos para Ortodontia



CONCENTRADOS DE COLORANTE ORTHOCRYL

Marca: Dentaurum
Características: 100 ml. Para teñido de monómero Orthocryl claro.

Ref. H02737 Rojo **19,81€**
Ref. H02741 Azul **19,81€**



Acrílicos para Ortodontia

ACRÍLICOS PARA ORTODONTIA

Marca: Proclinic
 Características: Resina ortodóntica, autopolimerizable a base de metilmetacrilato en forma de polvo.

- Indicaciones:
- Aparatos de Ortodontia mediante método de mezclado
 - Aparatos de Ortodontia mediante método de esparcido/pulverizado.
 - Fabricación de férulas (de descarga, antironquidos...)

- Información breve:
- Proporción de mezcla polvo/líquido [g] 10:5
 - Fase de trabajo aprox. 45 s*
 - Fase plástica/moldeable aprox. 10 min*
 - Polimerización (2-3 bar, 40-45 °C) aprox. 15 min*



Acrílicos para Ortodontia



Desde **62,00€**
10 uds.

Ref. H53911 Polvo 1 kr. **69,57€**
Ref. H53912 Líquido de 1.000 ml. **62,00€**

Monómero para resina ortodóntica, autopolimerizable a base de metilmetacrilato en formato líquido.

Puede haber una pequeña diferencia en el tamaño de los pines cerámicos posterior al primer tratamiento térmico en el horno. Por lo tanto los pines cerámicos deben calentarse junto a la bandeja a 1000 °C con la reducción de calor a largo plazo antes de su primer uso.

Acrílicos para Ortodontia



TECHNO SIN

Marca: Protechno

Ref. H02774 2 x 500 gr. **100,50€**
Ref. H02776 Líquido de 500 ml. **39,10€**

Acrílicos para Ortodontia



VERTEX ORTHOPLAST

Marca: Vertex

Ref. H101788 500 gr. polvo. **59,03€**
Ref. H101785 1 kg. polvo. **106,01€**
Ref. H101792 250 ml. de líquido. **35,26€**

Resina autopolimerizable para la fabricación de aparatos de Ortodontia. Indicada para la técnica del rociado.

Acrílicos para Ortodontia



ORTHOSIN UNI

Marca: Schutz

Ref. H02777 polvo 1 kg. transparente **102,52€**
Ref. H02779 líquido 1 l. transparente **59,22€**

Resina autopolimerizable para la confección de aparatos de Ortodontia removible. Ventajas: -Para la elaboración con la técnica de rociado de dispersión y del amasado. -El líquido (transparente o rosa transparente) se puede caracterizar de forma personal mediante concentrados de color rojo, azul, amarillo y verde.

Acrílicos para Ortodontia



BIOCRYL

Marca: Scheu Dental

Características: Aplicación especial en Ortodontia. Se utiliza en el recubrimiento de ganchos y parafusos de expansión al confeccionar placas de Ortodontia o retenedores con planchas termoconformables, color transparente.

Ref. H04143 400 gr. **88,05€**
Ref. H04144 250 ml. **87,29€**

13

Consumíveis de abrasivo, pulidores e brocas

Abrasivos para cerâmica	602	Brocas de tungsteno "SGFA"	638
Arenas e material de chorreado	572	Brocas de tungsteno "UK"	638
Conos, feltros e cepillos	579	Brocas de tungsteno "UM"	639
Discos de corte	614	Brocas de tungsteno negro	645
Discos de corte Aleaciones Renfert	616	Brocas de tungsteno para turbina	652
Discos de corte Komet	617	Brocas discos diamante Busch	628
Discos de corte Renfert	615	Brocas especiales para microfresado	653
Discos de corte para cerâmica	614	Brocas K de cerâmica	646
Discos diamantados	604	Brocas para el mecanizado del zirconio	652
Discos diamantados para separar muñones	613	Brocas para microfresado cónico	652
Discos diamante sinterizados	609	Brocas para microfresado paralelo	653
Brocas carburo Busch	629	Brocas para pins	654
Brocas de diamante en capas	646	Brocas para recortadoras de interiores	656
Brocas de diamante sinterizado	650	Brocas para zirconio	654
Brocas de piedra para aleaciones	601	Mandriles	621
Brocas de piedra para cerâmica	600	Pastas de pulido	574
Brocas de piedra para zirconio	601	Perlas de brillo	573
Brocas de tungsteno	625, 632	Portabrocas, piedras e limpiabrocas	657
Brocas de tungsteno "ACR"	636	Pulido electrolítico	574
Brocas de tungsteno "DF" finos	636	Polidores para acrílico	596
Brocas de tungsteno "E" finos	635	Polidores para aleaciones	598
Brocas de tungsteno "FSQ"	636	Polidores para cerâmica	586
Brocas de tungsteno "GSQ"	636	Polidores para cerâmica e zirconio	588
Brocas de tungsteno "GTI"	638	Polidores para metal e zirconio	603
Brocas de tungsteno "HAX"	639	Polidores para PMMA	598
Brocas de tungsteno "NEF"	640	Polidores para zirconio	594
Brocas de tungsteno "PK"	641		

Arenas e material de chorreado



ÓXIDO DE ALUMINIO PROCLINIC

Marca: Proclinic
 Características: Óxido de alumínio de alta pureza 99,60% Al₂O₃.
 Color Branco, Cristalização controlada. No causa silicosis
 (Si O₂ : 0,01%). Para uso exclusivo en laboratorio dental.

Desde
50,29€

5 kg.

Ref. H62000	50 micras. 5 kg.	50,29€
Ref. H62001	100 micras. 5 kg.	50,29€
Ref. H62002	150 micras. 5 kg.	50,29€
Ref. H62003	250 micras. 5 kg.	50,29€
Ref. H62004	50 micras. 25 kg.	217,14€
Ref. H62005	100 micras. 25 kg.	217,14€
Ref. H62006	150 micras. 25 kg.	217,14€
Ref. H62007	250 micras. 25 kg.	217,14€



Arenas e material de chorreado



ÓXIDO DE ALUMINIO

Marca: Renfert
 Características: 5 kg.

Ref. HI00182	50 micras, 5 kg.	41,00€
Ref. HI00166	110 micras, 5 kg.	41,00€
Ref. HI00276	125 micras, 5 kg.	41,00€
Ref. HI00162	250 micras, 5 kg.	41,00€

Características: 12,5 kg.

Ref. HI001822	50 micras, 12,5 kg.	88,50€
Ref. HI001662	110 micras, 12,5 kg.	88,50€
Ref. HI002762	125 micras, 12,5 kg.	88,50€
Ref. HI001622	250 micras, 12,5 kg.	88,50€

De aristas muy vivas. Efecto abrasivo de ligero hasta muy intenso. De una pureza muy alta – aprox. 99,7% Al₂O₃. Impurezas de SiO₂ por debajo de 0,06% – según DIN 8201 sin peligro de que se produzcan silicosis. Escasa dispersión de los tamaños de grano.

Arenas e material de chorreado



ÓXIDO DE ALUMINIO

Marca: Protechno
 Características: Corindon puro. Blanco.

Ref. HI4015	4,5 kg. 50 micras	40,30€
Ref. HI4017	25 kg. 50 micras	162,40€
Ref. HI4019	4,5 kg. 80 micras	40,30€
Ref. HI4021	25 kg. 80 micras	162,40€
Ref. HI4023	4,5 kg. 110 micras	40,30€
Ref. HI4025	25 kg. 110 micras	162,40€
Ref. HI4027	4,5 kg. 150 micras	40,30€
Ref. HI4029	25 kg. 150 micras	162,40€
Ref. HI4031	4,5 kg. 180 micras	40,30€
Ref. HI4033	25 kg. 180 micras	162,40€
Ref. HI4035	4,5 kg. 250 micras	40,30€
Ref. HI4037	25 kg. 250 micras	162,40€

Arenas e material de chorreado



ÓXIDO DE ALUMINIO

Marca: Mestra
 Características: Óxido de alumínio válido para los procesos de chorreado. Cómodo bote de 4 kg.

Ref. HI4005	50 micras	40,37€
Ref. HI4007	100 micras	40,37€
Ref. HI4009	150 micras	40,37€
Ref. HI4011	250 micras	40,37€

Arenas e material de chorreado



ÓXIDO DE ALUMINIO KOROX

Marca: Bego
 Características: Material de arenado de corindón noble compuesto en un 99,6 % de óxido de aluminio.

Ref. H00368	250 micras, 8 kg.	64,35€
Ref. H00369	110 micras, 8 kg.	64,35€
Ref. H00370	50 micras, 8 kg.	64,35€

Os preços indicados são por unidade de produto com exceção das referências identificadas como kits).

Perlas de brillo



PERLA DE VIDRO PROCLINIC

Marca: Proclinic
 Características: Microesferas de sodio sin plomo.
 No deforman ni rayan el metal.
 100% de partículas no abrasivas.
 No es tóxico.

Ref. H62008 50 micras. 4,5 kg.

38,86€

1 ud.



Perlas de brillo

Perlas de brillo



PERLAS BRILLO

Marca: Renfert

Ref. H100161 50 micras, 5 kg.
 Ref. H100164 100 micras, 5 kg.

35,00€
 35,00€

Perlas de brillo



PERLAS DE BRILLO

Marca: Protechno
 Características: Perlas de cristal sin plomo.

Ref. H14063 4,5 kg. 50 micras
 Ref. H14065 25 kg. 50 micras
 Ref. H14067 4,5 kg. 125 micras
 Ref. H14069 25 kg. 125 micras

24,90€
 123,10€
 24,90€
 123,10€

Perlas de brillo



PERLA DE BRILLO PERLABLAST

Marca: Bego
 Características: Perlas de brillo al sodio e sin plomo que logran un brillo sedoso y uniforme.

Ref. H00372 50 micras 8 kg.
 Ref. H00376 125 micras 8 kg.

64,35€
 64,35€

ABRASIVOS, POLIDORES E BROCAS

Pulido electrolítico



LÍQUIDO PARA BAÑO ELECTROLÍTICO ELECTROLYT

Marca: Renfert
 Características: Para un brillo electrolítico de estructuras de colado de esqueléticos en aparatos especiales. Para todos los aparatos con electrodos de cobre, acero fino o de titanio.

Ref. H14095 Botella de 2 l. **47,00€**

Pulido electrolítico



POLICROM LÍQUIDO ELECTROLÍTICO

Marca: Protechno
 Características: Líquido para el pulido electrolítico de las estructuras metálicas de Cr. Co.

Ref. H14101 Botella de 1000 ml. **21,10€**
 Ref. H14103 Botella de 5000 ml. **88,20€**

Pulido electrolítico



WIROLYT ELECTROLÍTICO

Marca: Bego
 Características: Para el abrillantado electrolítico de aleaciones de CrCo en abrillantadoras electrolíticas. Envase 1000 ml.

Ref. H14100 **47,98€**

Pastas de pulido



PASTA DE PULIDO SAPHIR

Marca: Renfert
 Características: Pasta para pulir de alto brillo para coronas e puentes elaborados con metales preciosos e de cromo cobalto. Color Azul

Ref. H99983 250 gr. **28,50€**

Ventajas:
 - Fórmula especial elaborada con materiales de alta calidad.
 - De aplicación universal sobre todas las aleaciones.
 - Efecto óptimo de pulido con el pulidor previo Polisoft e con cepillos Bison

Pastas de pulido



H14121

H14117

PASTA DE PULIR

Marca: Protechno
 Características: Barra 240 gr. Pasta blanca para el pulido e abrillantado de todas las aleaciones semipreciosas e de oro.

Ref. H14121 **10,10€**

Características: Barra 450 gr. Pasta para el pulido e abrillantado de todas las aleaciones de Cr. Co. E Ni. Cr. Verde.

Ref. H14117 **19,20€**

Pastas de pulido



POLI-B PASTA DE PULIR

Marca: Protechno
 Características: Pasta de pulir líquida para metales preciosos e resinas. Envase 150 gr.

Ref. H14119 **6,90€**

Pastas de pulido



POLI-R

Marca: Protechno
 Características: Gel preparado para el pulido de resinas acrílicas con bactericida. Sustituye a la piedra pómez.

Ref. H90006 400 gr. **9,40€**

Pastas de pulido



PIEDRA PÓMEZ PUMICE F

Marca: Protechno
 Características: Piedra pómez en polvo.
 Grano fino.
 Ideal para el pulido de resinas acrílicas.

Ref. H90002 Bidón de 15 kg. **64,00€**

Pastas de pulido



PIEDRA POMEZ GRANO FINO

80,09€

Marca: Proclinic
 Características: Piedra pómez en polvo. Grano fino.

Ref. H00391 Bidón 15 kg.

Pastas de pulido



PIEDRA POMEZ PICO-BIMS

Marca: Picodent
 Características: Polvo de piedra pomez para el pulido de restauraciones acrílicas. Libre de cuarzo e de riesgo de silicosis. Olor neutro e biocompatible con la piel e antiséptico.

Ref. H14109 Grano medio. 4 bolsas x 5 kg. **85,37€**

Pastas de pulido



PIEDRA POMEZ STERIBIM PLUS

Marca: Bego
 Características: Para pulir prótesis e objetos VarseoSmile Para pulir férulas duras e BEGO PMMA Splint E. Acción bactericida e fungicida, Steribim plus reduce bacterias e virus, pero no sustituye las medidas de higiene en el laboratorio dental. Agradable de usar, evita olores desagradables durante el proceso de pulido. Producto natural. Sin cuarzo > sin riesgo de silicosis: protege al usuario. Biodegradable: protege el medio ambiente. Producto natural: respetuoso con la piel. Sin formaldehído, biodegradable, toxicológicamente inocuo. Alto rendimiento de pulido hasta el último gramo, baja rugosidad residual. Consistencia cremosa.

Ref. H14106 10kg **103,85€**

Pastas de pulido



PUMICE POWDER FINE

Marca: Ernst Hinrichs
 Características: Polvo de grano de pulido fino libre de cuarzo, sin riesgo de silicosis. Propiedades de trabajo excelentes.

Ref. H90003 Bolsa de 5 kg. **48,00€**

-2%
pedidos superiores a 300€*

-3%
pedidos superiores a 500€*

-5%
pedidos superiores a 1.000€*

EXCLUSIVO LOJA ONLINE

*Descontos acumuláveis às ofertas mensais sobre o PVP.

★ NOVEDAD

Pastas de pulido



PASTA DE PULIR PARA ACRILICO



Marca: Proclinic
 Características: Pasta de pulido Proclinic para abrillantar/pulir resinas acrílicas e metal.

Ref. H02162

20,33€
 1 ud.

Pastas de pulido



PASTA DE PULIR UNIVERSAL

Marca: Ivoclar Vivadent
 Características: Tubo de 100 ml. Pasta para obtención de un pulido de alto brillo.

Ref. HI4123

10,90€

Pastas de pulido



PASTA PULIDO ACRÍLICOS PALA POLISH

Marca: Kulzer
 Características: 80 gr. Pasta para el pulido de prótesis dentales removibles, provisionales acrílicos e PMMA de alto brillo. No deja residuos.

Ref. HI4139

40,40€

Pastas de pulido



PASTA DE PULIDO UNIVERSAL BEIGE

Marca: Renfert
 Características: Pasta para el pulido de alto brillo de todos los materiales sintéticos para prótesis

Ref. HI4125 6 x 200 gr.

65,52€

- Ventajas:
- Pasta de pulido dura para superficies de brillo especular.
 - De alto rendimiento.
 - Consistencia de grano fino.

Pastas de pulido



PASTA DE PULIR ALTO BRILLO OPAL-L

Marca: Renfert
 Características: Pasta de pulir alto brillo, blanca, para todos los materiales de recubrimiento acrílicos para el pulido con la pieza de mano.

Ref. HI4135 35 gr.

14,50€

- Ventajas:
- Especialmente apropiada para los materiales sintéticos fotopolimerizables.
 - Alisado rápido sin alterar la estructura de la superficie.
 - Rápido efecto de pulido.

Pastas de pulido



PASTA PULIDO MATERIALES HYDRIDOS

Marca: Renfert
 Características: Pasta de pulir diamantada, para uso específicamente extraoral, destinada al pulido de alto brillo de materiales híbridos.

Ref. HI4124 13 gr.

76,50€

Pastas de pulido



PASTA PULIDO ALL-IN-ONE

Marca: Renfert
 Características: Pasta de pulir universal de aplicación extraoral con una gama amplia del granulado de diamante. Rápido resultado de alto brillo con diferentes materiales, tales como disilicato de litio, dióxido de zirconio, cerámicas de recubrimiento e híbridas, polímeros de alto rendimiento e resinas de recubrimiento.

Ref. H14126 18 gr. **76,50€**

Pastas de pulido



PASTA PULIDO ZIRCONIO

Marca: Renfert
 Características: Pasta de pulir extraoral para dióxido de zirconio con propiedades de abrasivo específicamente adaptadas mediante una granularidad extragrande del diamantado.

Ref. H14127 18 gr. **76,50€**

Pastas de pulido



PASTA PULIDO LISI

Marca: Renfert
 Características: Pasta de pulir extraoral especial para disilicato de litio con una granulometría de diamante gruesa e adaptada con precisión.

Ref. H14128 18 gr. **76,50€**

Pastas de pulido



PASTA GRIGIA I

Marca: Anaxdent
 Características: Pastas Grigia para pulir e conseguir las más hermosas superficies de composites e acrílicos, con una mezcla de partículas de óxido de aluminio e de diamante.

Ref. H5845 10 gr. **43,61€**



Pastas de pulido



GEL PULIDO DIAMANTADO LASER TECH

Marca: Laser Tech
 Características: Es un Gel que utiliza nanotecnología e polvo de diamante para pulir resinas rosas, blancas e transparentes (PMMA), composites e resinas blandas. SHINE TECH GEL se puede utilizar con cepillos de banco o con la pulidora. También en este caso, con unos sencillos pasos es posible obtener resultados excepcionales en poco tiempo. Rpm 5.000/10.000 (se recomienda el uso de cepillos de hilo suave de algodón).

Ref. H04445 250gr **29,50€**

Até
-5%
 pedidos superiores
 a 1.000€*

EXCLUSIVO LOJA ONLINE
 *Descontos acumuláveis às ofertas mensais sobre o PVP.

Pastas de pulido



PASTA GRIGIA II

Marca: Anaxdent
 Características: Creada para hacer el pulido final de la cerámica. De lejos de las mejores que se pueden encontrar en el mercado. La aplicación de esta pasta de pulir diamantada permite eliminar inclusive las más pequeñas imperfecciones.

Ref. H5847 10 gr.

55,43€

Pastas de pulido



PASTA DIAMANTE KOMET

Marca: Komet
 Características: Caja de 1 ud.
 Pasta de pulido de diamante.

Ref. H14151

122,37€

Pastas de pulido



PASTA DE DIAMANTE BRINELL-L

Marca: Renfert
 Características: Pasta diamantada para el pulido de alto brillo para aleaciones de metal-porcelana e para cerâmica.

Ref. H100209 Jeringa de 5 ml., con 1 disco de trapo, 1 rueda de fieltro e 1 mandril. **41,50€**

- Ventajas:
- Finísimas partículas de diamante facilitan un alto brillo.
 - Dosificación económica gracias a la jeringa de aplicación.
 - Recogida eficiente del agente de pulido con el disco de fieltro

Conos, fieltros e cepillos



CONOS DE FIELTRO

Marca: Mestra
 Características: 10 uds.

Ref. H14161	15 x 25 mm.	15,91€
Ref. H14163	20 x 35 mm.	31,03€
Ref. H14165	20 x 40 mm.	33,61€
Ref. H14167	25 x 45 mm.	43,35€
Ref. H14169	25 x 50 mm.	52,51€
Ref. H14171	30 x 60 mm.	62,26€

Conos, fieltros e cepillos



CONO DE FIELTRO

Marca: Protechno
 Características: 10 uds. Filtros para el pulido de acrílicos e metales.

Ref. H14175	15 x 25 mm.	18,00€
Ref. H14177	20 x 50 mm.	35,10€
Ref. H14179	25 x 45 mm.	42,10€
Ref. H14181	30 x 60 mm.	65,60€

ABRASIVOS, POLIDORES E BROCAS

Conos, feltros e cepillos



RUEDAS DE FIELTRO

Marca: Protechno
Características: 100 uds. Ø 2,2 mm. Fieltros para el pulido de acrílicos e metales.

Ref. HI4185 Dureza blanda. **79,70€**
Ref. HI4187 Dureza dura. **79,70€**

Conos, feltros e cepillos



DISCOS DE FIELTRO

Marca: Astro
Características: 12 uds. 25 x 50 mm.

Ref. HI03106 Dureza media **7,62€**
Ref. HI03107 Dureza dura **7,62€**

Conos, feltros e cepillos



CEPILLO DE MANO

Marca: Mestra
Características: Pelo de caballo negro e de cabra blanco. 22 cm. de largo.

Ref. HI4195 Pelo caballo. Negro. 4 hileras **8,50€**
Ref. HI4197 Pelo cabra. Blanco. 5 hileras **15,50€**

Conos, feltros e cepillos



CEPILLOS DE PULIR

Marca: Mestra
Características: Para repasar e afinar.

Ref. HI4201 3 Hileras 55 mm. de Ø. Convergente. 18 uds. **51,70€**
Ref. HI4203 4 Hileras 80 mm. de Ø. Recto. 12 uds. **49,62€**
Ref. HI4205 4 Hileras 80 mm. de Ø. Convergente. 12 uds. **49,62€**

Conos, feltros e cepillos



HI4223

HI4225

CEPILLO DE PULIR 4 HILERAS

Marca: Protechno
Características: 12 U. Cepillo circular de cerda negra Chungking. 4 Hileras

Ref. HI4223 Convergente. 80 mm. de Ø. **50,20€**
Ref. HI4225 Recto. 80 mm. de Ø. **50,20€**

Conos, feltros e cepillos



HI03100

HI03102

HI03101

CEPILLOS DE PULIR

Marca: Astro
Características: envase de 12 uds.

Ref. HI03100 4 hileras 80 mm. Ø. Recto **39,00€**
Ref. HI03101 4 hileras 80 mm. Ø. Convergente **39,00€**
Ref. HI03102 3 hileras 60 mm. Ø. Convergente **27,92€**

Conos, feltros e cepillos



CEPILLO ROTIFIX ORANGE GERTS

Marca: Rotifix
 Características: Envase de 12 uds. Cepillos rectos de 4 hileras de cerda negra fuerte. Cuerpo de plástico naranja con diámetro interno de 6,2 mm. De 23,5 mm. de ancho.

Ref. HI03108 Recto. 4 hileras. 40 mm. Ø **55,38€**

Conos, feltros e cepillos



CEPILLOS DE PULIR 4 HILERAS

Marca: Protechno
 Características: Cepillo circular con cuerpo de madera. 4 Hileras. 12 uds.

Ref. HI4209 Convergente. 80 mm. de Ø. **56,25€**
Ref. HI4211 Recto. 80 mm. de Ø. **56,25€**

Conos, feltros e cepillos

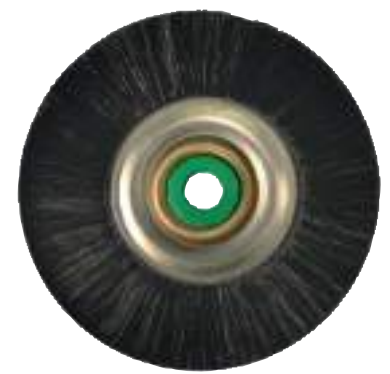

CEPILLO DE PULIR UNA HILERA

Marca: Protechno
 Características: 12 uds. Cepillo de montura metálica e casquillo plástico.

Ref. HI4219 48 mm. de Ø. **35,40€**

Conos, feltros e cepillos

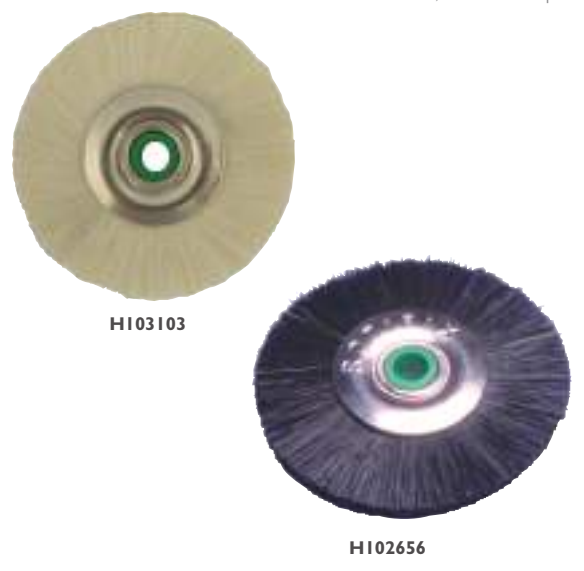

CEPILLO DE CENTRO METÁLICO

Marca: Astro
 Características: Envase de 12 uds.

Ref. HI03103 Pelo de cabra 48 mm. de Ø. **39,23€**
Ref. HI02656 Negro 48 mm. de Ø. **32,54€**

Conos, feltros e cepillos

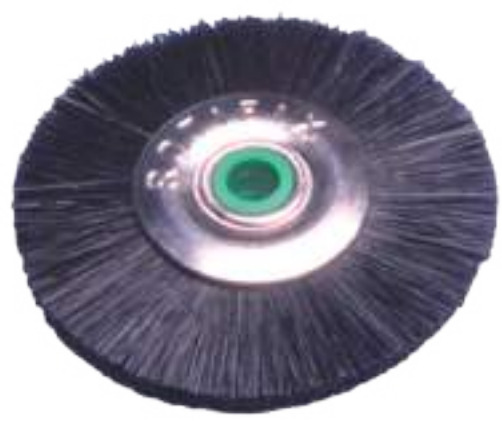

CEPILLO DE CENTRO METÁLICO

Marca: Astro
 Características: Envase de 12 uds.

Ref. HI01688 Negro 70 mm. de Ø. **44,08€**

Conos, feltros e cepillos



CEPILLO DE PULIDO SLIM

Marca: Renfert
 Características: Especialmente apropiado para el pulido de espacios interdentes en prótesis acrílicas. Las cerdas suaves evitan una notable abrasivo.

Ref. HI4240 44 mm. de Ø. caja x 12 **42,00€**

Conos, feltros e cepillos

Conos, feltros e cepillos



CEPILLO CHUNGKING

Marca: Renfert

Características: Cepillo con disco de tela para el pulido previo de aleaciones de cromo cobalto. Número máximo de revoluciones por minuto: 4.000.

Ref. HI4233 Caja x 12 uds.
80 mm. de Ø.

162,50€

Ventajas:

- Ahorro de tiempo gracias al doble rendimiento de pulido e a la combinación de capas de lino e cerdas Chungking.
- Pulido previo e compactación en una sola operación de trabajo.

Conos, feltros e cepillos



CEPILLO ESPECIAL PARA ESQUELÉTICOS

Marca: Renfert

Características: Especialmente adecuado para el pulido de estructuras de cromo-cobalto con pasta de pulir. Número máximo de revoluciones por minuto: 6.000.

Ref. HI4237 Caja x 100 uds.

65 mm. de Ø.

353,00€

Ref. HI4238 Caja x 12 uds.

65 mm. de Ø.

46,50€

Ventajas:

- Cepillo fino, bien accesible a todas las zonas.
- De dos hileras de cerdas Chungking de la calidad I.
- Cerdas cortas (10 mm.) e robustas aptas para altas exigencias

Conos, feltros e cepillos



CEPILLO FINO PARA ESQUELÉTICOS

Marca: Renfert

Características: Cepillo clásico para aleaciones de cromo-cobalto u otras aleaciones duras de metales preciosos en la pulidora. Número máximo de revoluciones por minuto: 4.000.

Ref. HI4249 Caja x 12 uds.

36 mm. de Ø.

64,50€

Ventajas:

- Pulido preciso gracias a cerdas muy puntiagudas.
- Ideal para el pulido en espacios muy estrechos de las estructuras.
- Alta resistencia de las cerdas, también en el caso de grandes exigencias.

Conos, feltros e cepillos



CEPILLO DE PULIR 4 HILERAS RECTO

Marca: Protechno

Características: Recto 1 ud.
Cepillo circular con cuerpo de plástico.
Pelo de cabra blanca.

Ref. HI4215 0,80 mm. de Ø

11,00€

Conos, feltros e cepillos

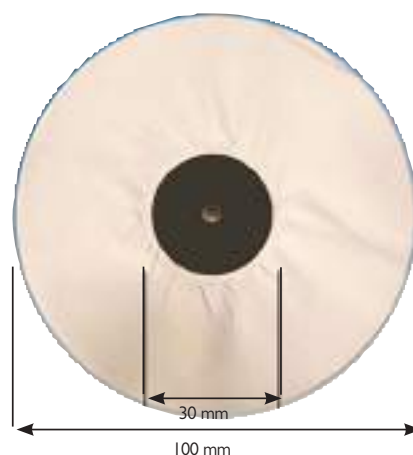

DISCO DE TELA

Marca: Protechno

Características: 1 ud. Cepillo circular tela de algodón, cuerpo de cartón.

Ref. HI4265 100 mm. 30 mm. de Ø

10,00€

SIGA-NOS

Fique a par das
nossas **promoções**
e **novidades**



Conos, fieltros e cepillos



DISCO DE TELA ALGODÓN

Marca: Mestra
 Características: 1 ud. Para abrillantar.
Ref. HI4261 110 mm. de Ø. x 32 capas

10,60€

Conos, fieltros e cepillos



DISCO TELA C/PLAST

Marca: Polirapid
Ref. HI01715 100 mm. de Ø x 7 mm. **9,38€**
Ref. HI01717 100 mm. de Ø x 10 mm. **13,23€**

Conos, fieltros e cepillos



DISCO BORREGO C/PLASTICO

Marca: Polirapid
Ref. HI4267 90 mm. de Ø **17,28€**

Conos, fieltros e cepillos

-2%
pedidos superiores a 300€*

-3%
pedidos superiores a 500€*

-5%
pedidos superiores a 1.000€*

EXCLUSIVO LOJA ONLINE

*Descontos acumuláveis às ofertas mensais sobre o PVP.

Conos, fieltros e cepillos



DISCO DE TRAPO PLISADO DE ALGODÓN

Marca: Renfert
 Características: Caja x 4 uds. Para el pulido de alto brillo de grandes superficies de resinas acrílicas para prótesis. 14 mm. de espesor. Número máximo de revoluciones por minuto: 4.000.

Ref. HI4273 100 mm. de Ø **69,00€**

Ventajas:

- Sin hilachas gracias a un material cortado en sesgo.
- Debido al efecto de enfriamiento de los pliegues, se consigue un pulido más rápido.



Conos, fieltros e cepillos



H103109

H103110

CEPILLO CENTRO PLASTICO OSBORN

Marca: Astro
 Características: Cepillo circular con centro de plástico 80mm de diametro e 4 hileras.

Ref. HI03109 Recto 4h 80mm cx12 **39,00€**
Ref. HI03110 Convergente 4h 80mm cx12 **39,00€**

Conos, fieltros e cepillos

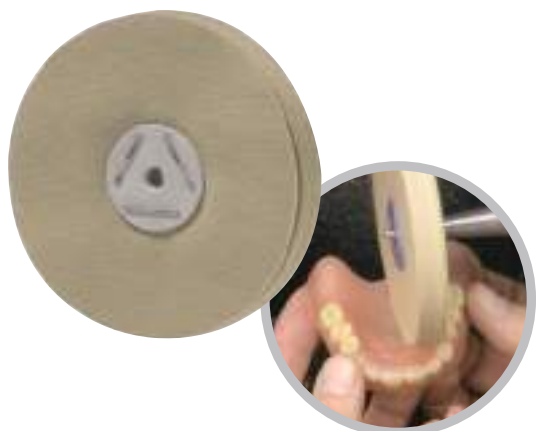

DISCO DE LIENZO CON SILICONA

Marca: Renfert

Características: Caja x 4 uds. Para el pulido previo de prótesis acrílicas con piedra pómez húmeda. 10 mm. de espesor. Número máximo de revoluciones por minuto: 4.000.

Ref. H14277 80 mm. de Ø. **90,00€**

Ventajas:

- Produce superficies mate sedosas.
- Sin hilachas gracias al engomado.
- Pulido también en puntos profundos del paladar.

Conos, fieltros e cepillos



CEPILLO ALGODÓN CON EJE MONTADO

Marca: Mestra

Características: 12 uds.

Ref. H14339 Cepillo de algodón
22 mm. de Ø. **31,03€**

Conos, fieltros e cepillos



CEPILLO BORREGO CON EJE MONTADO

Marca: Mestra

Características: 12 uds.

Ref. H14295 Cepillo de algodón montado
22 mm. de Ø. **27,14€**

Conos, fieltros e cepillos



CEPILLO CON EJE MONTADO PEQUEÑOS ESPACIOS

Marca: Mestra

Características: 12 uds.

Ref. H14291 22 mm. de Ø Negro Extra Fuerte **21,96€**

Ref. H14293 17,5 mm. de Ø Gris Suave **21,96€**

Conos, fieltros e cepillos



CEPILLO MICROMOTOR

Marca: Protechno

Características: 12 uds. Cepillo circular miniatura con eje montado.

Ref. H14299 Cungking-negra extra fuerte **18,30€**

Ref. H14301 Cungking-blanc extra fuerte **18,30€**

Ref. H14303 Cabra blanca **18,00€**

Ref. H14305 Hilo algodón **24,00€**

Ref. H14307 Acero inoxidable rizado **24,00€**

Ref. H14309 Tela algodón **26,20€**

Conos, fieltros e cepillos



MOLLOPLAST PULIDORES SET

Marca: Detax

Características: Pre pulidores para suavizar e eliminar manchas irregulares en rebases blandos o permanentes. Contenido: 10 pulidores + 1 mandril.

Ref. H99080 **31,09€**

Conos, fieltros e cepillos

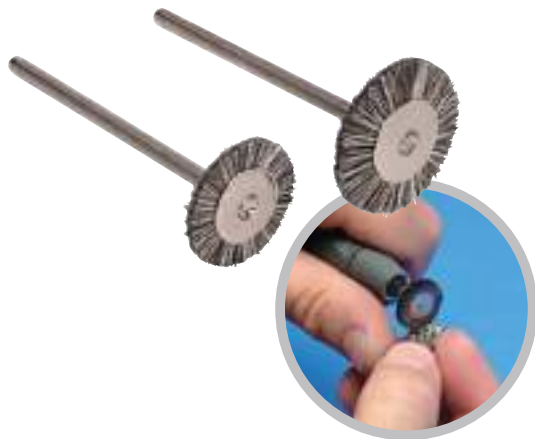

CEPILLO BISON MONTADO

Marca: Renfert
 Características: 25 uds. Pulido sobre aleaciones cerámicas e recubrimientos acrílicos. Apropriado para superficies oclusales e espacios interdentes.

Ref. HI4329 14 mm. de Ø. **43,00€**
Ref. HI4331 18 mm. de Ø. **50,55€**

Ventajas:
 - Cerdas tupidas e rígidas para una larga vida útil.
 - Especialmente apropiados para el pulido de superficies oclusales e espacios interdentes.
 - Excelente absorción de las pastas de pulir.

Conos, fieltros e cepillos



DISCO DE PAPEL PARA PULIDO

Marca: Kement
 Características: Discos de papel para pulido, pueden utilizarse tanto en condiciones húmedas o secas. Ø22 mm. Caja de 100 uds.

Ref. HI4071 Fino **22,03€**
Ref. HI4072 Medio **22,03€**

Conos, fieltros e cepillos



DISCO DE ALGODÓN MONTADO

Marca: Renfert
 Características: 12 uds. 22 mm. diámetro. Para pulido a alto brillo de dientes e recubrimientos acrílicos con pieza de mano.

Ref. HI4347 **37,50€**

Conos, fieltros e cepillos

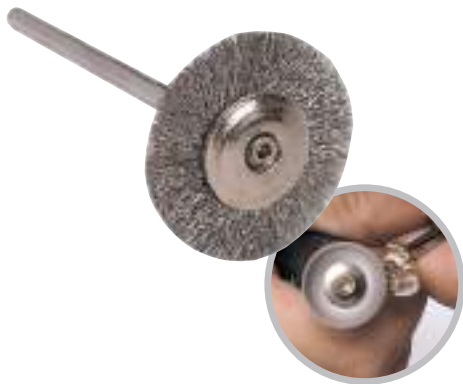

CEPILLO MONTADO DE CERDAS DE ALAMBRE DE PLATA

Marca: Renfert
 Características: Caja x 12 uds. Para el prepulido sin abrasivo de superficies oclusales metálicas. Vastago de 2,35 mm. Número máximo de revoluciones por minuto: 5.000.

Ref. HI4321 19 mm. de Ø. **46,50€**

Ventajas:
 - Conserva los puntos de contacto oclusales e proximales.
 - Produce un brillo satinado.
 - La preparación ideal antes del pulido a alto brillo.

Conos, fieltros e cepillos



CEPILLO MONTADO DE PELO DE CABRA

Marca: Renfert
 Características: Caja x 12 uds. Para el pulido de superficies de metales preciosos e de resina acrílica. Su buena absorción de las pasta de pulir, garantiza un óptimo resultado de pulido. Vastago de 2,35 mm. Número máximo de revoluciones por minuto: 15.000.

Ref. HI4325 19 mm. de Ø. **24,50€**

Conos, fieltros e cepillos



Ref. HI4438

Ref. HI4444

Ref. HI4373

PULIDOR SOFTWHEEL

Marca: Eve
 Características: Discos de algodón impregnados para el pulido de acrílico, termoplásticos e rebases blandos de silicona. Pulido de alto brillo. Genera muy poco calor. Se ajustan de forma flexible a las diferentes superficies. Ø 22 mm. x 3mm. Número máximo de revoluciones por minuto: 10.000. Recomendadas de 5.000 a 7.000.

Ref. HI4438 Verde R22 Caja x 10 uds **27,03€**
Ref. HI4444 Naranja R22M Caja x 10 uds. **27,03€**
Ref. HI4373 Rosa R22F Caja x 10 uds. **27,03€**

Polidores para cerâmica



PULIDOR MULTIFUNCIÓN PROCLINIC

Marca: Proclinic
 Características: Cepillo de pulido excepcional e alto brillo, con superficies suaves y lisas. Permite retocar material termoplástico, acrílicos, composite e material de rebase blando. Envase 25 unidades e 1 mandril.

32,00€

25 uds.

Ref. H20705 Fino
 Ref. H20706 Grueso

Polidores para cerâmica



Ref. H14575



Ref. H14576



Ref. H14577

PULIDOR MULTIFUNCIÓN PROCLINIC EXPERT

Marca: Proclinic Expert
 Características: Polidores Multifuncionales, indicado para: Acrílicos de prótesis dental, aleaciones no nobles, planchas de termoformado e zirconio presinterizado
 Excelentes resultados con la aplicación de los 3 pasos:
 1º-Grueso Alisado 2º-Medio Prepulido 3º-Fino Pulido final
 - Fibras impregnadas para aplicación sin pasta de pulir.
 - Reducción de creación de calor debido a la estructura porosa
 - Alta flexibilidad para superficies contorneadas e curvadas
 - Apto para acrílicos e materiales de tecnología de termoformado
 - Del prepulido al pulido final de la superficie
 (Pulidor multi 25x1 l montado)

Ref. H14575 Grueso CX10 **23,67€**
 Ref. H14576 Medio CX10 **23,67€**
 Ref. H14577 Fino CX10 **23,67€**

Polidores para cerâmica



Ref. H14052



Ref. H102782

PULIDOR POLIFIX

Marca: Meisinger
 Características: Fibra de poliamida con SIC, para el pulido. Caja x3.

Ref. H14052 Polifix I, Rojo fino **32,76€**
 Ref. H102782 Polifix II, Verde grueso **32,76€**

Polidores para cerâmica



Ref. H14053



Ref. H14056

PULIDOR SCOTCH BRITE "LISKO"

Marca: Meisinger
 Características: Fibra Scotch Brite. Caja x5.

Ref. H14053 Lila fino 253F **14,00€**
 Ref. H14056 Marrón, grueso 253G **14,00€**

Polidores para cerâmica



PULIDOR SATI BRUSH 22MM. 310

Marca: Yeti
 Características: Para conseguir un brillo mate en la superficie oclusal e de los puntos de contacto del metal. Puede usarse también para quitar capas de óxido en las superficies de metal. Ø 22 mm. Se utiliza a baja velocidad.

Ref. H101896 Caja x 50 uds. **72,73€**

 Polidores para cerâmica



PULIDOR UNIVERSAL PARA CERÂMICA

Marca: Proclinic expert
 Características: Para el prepulido para las cerâmicas dentales se adapta perfectamente a la superficie a tratar. Repasado e prepulido. Para un mayor rendimiento del pulidor se recomienda trabajar entre 7.000-15.000 RPM/min

Ref. H211128	Blanco 22X3mmCX10	6,39€
Ref. H211129	Blanco 22X3mmCX100	47,82€
Ref. H211130	Rosa 22X3mmCX10	6,39€
Ref. H211131	Rosa 22X3mmCX100	47,82€

 Polidores para cerâmica

PULIDOR DE SILICONA PARA CERÂMICA



38,73€
100 uds.

Marca: Proclinic
 Características: Caja de 100 uds. Pulidor con diamante para el repasado de la cerâmica. Se presenta en dos texturas, normal e fina.

Ref. H20854	Lenteja Normal 16 x 2 mm. (max: 15.000 rpm)
Ref. H20856	Rueda Normal 22 x 3 mm. (max: 10.000 rpm)
Ref. H20858	Punta Normal 6 x 23 mm. (max: 20.000 rpm)
Ref. H20860	Rueda Fino 22 x 3 mm. (max: 10.000 rpm)
Ref. H20862	Punta Fino 6 x 23 mm. (max: 20.000 rpm)

Polidores para cerâmica

Ref. HI4364



Ref. HI4360



Ref. HI4362



PULIDOR UNIVERSAL PARA EL ALISADO DE CERÂMICA, METAL E ACRÍLICOS.

Marca: Eve
 Características: Caja 10 uds.

Ref. HI4360	Rueda Blanca. 22 x 3 mm.	5,88€
Ref. HI4362	Lenteja Blanca. 22 x 4 mm.	5,88€
Ref. HI4364	Punta Blanca. 7 x 20 mm.	5,88€

Características: Caja 100 uds.

Ref. HI4355	Rueda Blanca. 22 x 3 mm.	44,06€
Ref. HI4356	Lenteja Blanca. 22 x 4 mm.	44,06€
Ref. HI4357	Punta Blanca. 7 x 20 mm.	44,06€

Ref. HI4447



Ref. HI4368



Ref. HI4446



PULIDOR EVE ECOCERAM GRUESO

Marca: Eve
 Características: Pulidor de silicona para el repasado de cerâmica.

Ref. HI4368	Rueda Blanca R22VK 22x3 mm.	6,28€
Ref. HI4446	Lenteja blanca LS22VK 22X4mm.	6,28€
Ref. HI4447	Punta blanca C7VK 7X20 mm.	6,28€

Características: Caja 100 uds.

Ref. HI4358	Rueda blanca R22VK 22X3 mm.	47,09€
Ref. HI4448	Lenteja blanca LS22VK 22X4 mm.	47,09€
Ref. HI4449	Punta blanca C7VK 7X20 mm.	47,09€

Polidores para cerâmica

Ref. HI4450



Ref. HI4370



Ref. HI4372



PULIDOR EVE ECOCERAM MEDIO

Marca: Eve
 Características: Pulidor de silicona para el alisado de cerâmica.

Ref. HI4370	Rueda Rosa R22NK 22x3 mm.	6,28€
Ref. HI4372	Lenteja rosa LS22NK 22X4 mm.	6,28€
Ref. HI4450	Punta rosa C7NK 7X20 mm.	6,28€

Características: Caja 100 uds.

Ref. HI4452	Rueda rosa R22NK 22X3 mm.	47,09€
Ref. HI4454	Lenteja rosa LS22NK 22X4 mm.	47,09€

Polidores para cerâmica





PULIDOR EXA CERAPOL PARA CERÂMICA

Marca: Edenta
 Características: Pulidor para cerâmica.

Ref. HI4391	12 uds. Rueda 22 x 3 mm.	11,69€
Ref. HI4393	100 uds. Rueda 22 x 3 mm.	64,30€
Ref. HI4395	12 uds. Punta 22 x 6 mm.	11,69€
Ref. HI4397	100 uds. Punta 22 x 6 mm.	64,30€
Ref. HI4399	12 uds. Lenteja 17 x 3 mm.	11,69€
Ref. HI4401	100 uds. Lenteja 17 x 3 mm.	64,30€

Polidores para cerâmica



DISCO SILICONA GRIS PARA CERÂMICA

Marca: Renfert
Características: Pulidor de silicona universal para cerâmica, metal e acrílicos. Velocidad recomendada 15.000 rpm.

Ref. H100179 Caja 100 uds. 22 x 3,2 mm. **94,50€**



PULIDOR CON DIAMANTE PARA CERÂMICA E ZIRCONIO

Marca: Proclinc
Características: Instrumento para el alisado e pulido de zirconio sinterizado e cerâmica. Se presenta en tres texturas.

Ref. H20888 Disco Medio 26 x 2,1 mm. (max: 10.000 rpm) **39,51€**

Ref. H20890 Disco Fino 26 x 2,1 mm. (max: 8.000 rpm) **39,51€**

Ref. H20892 Disco E/Fino 26 x 2,1 mm. (max: 6.000 rpm) **39,51€**

Ref. H20894 Llama Medio 4 x 12 mm. (max: 15.000 rpm) **10,61€**

Ref. H20900 Llama Fino 4 x 12 mm. (max: 15.000 rpm) **10,61€**

Ref. H20906 Llama E/Fino 4 x 12 mm. (max: 10.000 rpm) **10,61€**

Ref. H20896 Punta Medio 4 x 12 mm. (max: 15.000 rpm) **10,61€**

Ref. H20902 Punta Fino 4 x 12 mm. (max: 15.000 rpm) **10,61€**

Ref. H20908 Punta E/Fino 4 x 12 mm. (max: 10.000 rpm) **10,61€**

Ref. H20898 Rueda Medio 12 x 2 mm. (max: 15.000 rpm) **10,61€**

Ref. H20904 Rueda Fino 12 x 2 mm. (max: 15.000 rpm) **10,61€**

Ref. H20910 Rueda E/Fino 12 x 2 mm. (max: 10.000 rpm) **10,61€**

Polidores para cerâmica e zirconio



Ref. H20888

Ref. H20890

Ref. H20892

Ref. H20894

Ref. H20900

Ref. H20906

Ref. H20896

Ref. H20902

Ref. H20908

Ref. H20898

Ref. H20904

Ref. H20910

Polidores para cerâmica



VITA ENAMIC POLISHING SET CLINICAL

Marca: Vita
Características: Estos Kits se han desarrollado para tratar la superficie de restauraciones confeccionadas con cerâmica híbrida de forma segura, económica e adecuada a las características del material, pudiendo utilizarse tanto en la clínica como en el laboratorio dental. Se incluyen pulidores para pulido previo e de alto brillo.

Ref. H52126 **50,03€**

Polidores para cerâmica



VITA ENAMIC POLISHING SET TECHNICAL

Marca: Vita
Características: Estos Kits se han desarrollado para tratar la superficie de restauraciones confeccionadas con cerâmica híbrida de forma segura, económica e adecuada a las características del material, pudiendo utilizarse tanto en la clínica como en el laboratorio dental. Se incluyen pulidores para pulido previo e de alto brillo.

Ref. H52128 **122,75€**

Polidores para cerâmica



H211135 H211136 H211137 H211132 H211133 H211134 H211138 H211139 H211140

PULIDOR UNIVERSAL PARA CERÂMICA

Marca: Proclinic expert
 Características: Sistema de pulido em 3 passos (Grosso/Medio/Fino) para todos los materiales cerámicos. Con diamante para conseguir la máxima eficiencia. Antes del pulido realizar un repasado con el abrasivo con diamante. Para un mayor rendimiento del pulidor se recomienda trabajar entre 7.000-12.000 RPM/min

Ref. H211135	11X2mm GRUESO IU	9,85€			
Ref. H211136	11X2mm MEDIO IU	9,85€	Ref. H211134	26X2mm FINO IU	40,79€
Ref. H211137	11X2mm FINO IU	9,85€	Ref. H211138	4X13mm GRUESO IU	9,85€
Ref. H211132	26X2mm GRUESO IU	40,79€	Ref. H211139	4X13mm MEDIO IU	9,85€
Ref. H211133	26X2mm MEDIO IU	40,79€	Ref. H211140	4X13mm FINO IU	9,85€

Polidores de cerâmica

SIGA-NOS

Fique a par das nossas **promoções** e **novidades**



DESCONTOS POR ESCALÃO

-2%
pedidos superiores a 300€*

-3%
pedidos superiores a 500€*

-5%
pedidos superiores a 1.000€*

EXCLUSIVO LOJA ONLINE

*Descontos acumuláveis às ofertas mensais sobre o PVP.

Polidores para cerâmica



Ref.
HI6195

Ref.
HI6196

Ref.
HI4390

PULIDOR CERAGLOSS

Marca: Edenta
Características: Pulidor con partículas de diamante natural. Envase de 1 unidad.

Ref. HI6195	E30001	Ø25x2,5mm	43,25€
Ref. HI6196	E30010	Ø25x2,0mm	43,25€
Ref. HI4390	ES30044	Ø5.5x15,5mm	35,07€

Polidores para cerâmica



Ref.
HI4302

Ref.
HI4304

Ref.
HI4306

Ref.
HI4308

Ref.
HI4310

PULIDOR EVE DIADUR

Marca: Eve
Características: Abrasivos diamantados para el modelado de cerámica e metal.

Ref. HI4302	DD-22/4M + 78HP x1	31,85€
Ref. HI4304	DD-13M x1	15,92€
Ref. HI4306	DD-14M x1	17,61€
Ref. HI4308	DD-14BM x1	19,04€
Ref. HI4310	DD-17M + 78HP x1	23,68€

Polidores para cerâmica



PULIDOR EVE DIAPOL TWIST, KIT

Marca: Eve
Características: Kit pulidores diamantados e flexibles para el pulido de cerâmica. Se adaptan a la superficie procesada. 1 unidad.

Ref. HI4297	HP311	79,39€
--------------------	-------	---------------

Polidores para cerâmica



Ref.
HI4290

Ref.
HI4292

Ref.
HI4294

Ref.
HI4296

Ref.
HI4298

Ref.
HI4300

Ref.
HI4318

Ref.
HI4320

Ref.
HI4322

PULIDOR EVE DIAPOL DT

Marca: Eve
Características: Polidores diamantados e flexibles para el pulido de cerâmica. Se adaptan a la superficie procesada. 1 unidad.

Ref. HI4298	DT-HI4D	14x1,6mm	10,26€
Ref. HI4290	DT-HI4DG	14x1,6mm	10,26€
Ref. HI4294	DT-HI4DMF	14x1,6mm	10,26€
Ref. HI4300	DT-HI7D	17x1,6mm	17,39€
Ref. HI4292	DT-HI7DG	17x1,6mm	17,39€
Ref. HI4296	DT-HI7DMF	17x1,6mm	17,39€
Ref. HI4318	DT-H26D	26x2mm	40,23€
Ref. HI4320	DT-H26Dg	26x2mm	40,23€
Ref. HI4322	DT-H26Dmf	26x2mm	40,23€

ABRASIVOS, POLIDORES E BROCAS

★
NOVEDAD

Polidores para cerâmica e zirconio



PULIDOR SET EVE DIASynt / DIAPOL

Marca: Eve
Características: Para todas las cerâmicas

Ref. HI4319

80,86€

Polidores para cerâmica



Ref. HI4359

Ref. HI4388

Ref. HI4386

Ref. HI4374

Ref. HI4376

Ref. HI4378

Ref. HI4380

Ref. HI4382

Ref. HI4384

PULIDOR EVE DIAPOL PARA CERÂMICA

Marca: Eve
Características: Caja 1 uds. Pulidor diamantado para cerâmica

Ref. HI4374	Llama 4 x 13 mm. Azul repasado.	9,64€
Ref. HI4376	Llama 4 x 13 mm. Rosa pulir.	9,64€
Ref. HI4378	Llama. 4 x 13 mm. Gris alto brillo.	9,64€
Ref. HI4380	Rueda. 11 x 2 mm. Azul repasado.	9,64€
Ref. HI4382	Rueda. 11 x 2 mm. Rosa pulir.	9,64€
Ref. HI4384	Rueda. 11 x 2 mm. Gris alto brillo.	9,64€
Ref. HI4359	Disco. 26 x 2 mm. Azul repasado.	40,23€
Ref. HI4386	Disco. 26 x 2 mm. Rosa pulir.	40,23€
Ref. HI4388	Disco. 26 x 2 mm. Gris alto brillo.	40,23€

9,64€

9,64€

9,64€

9,64€

9,64€

9,64€

40,23€

40,23€

40,23€



KIT DIASynt PLUS + DIAPRO

Marca: Eve
Características: Kit especial para el repasado e pulido del Disilicato de Litio e cerâmica.

Ref. HI4423

Contenido Kit:
3 abrasivos Diasynt Plus Medio (DYP-8m, DYP-13m e DYP-14m)
6 pulidores Diapro (Medio: SL20DPmf, H2DPmf, H8Dmf, Fino:SL20DP, H2DO e H8DP)

125,24€

Polidores para cerâmica



Ref. HI4442

Ref. HI4402

Ref. HI4411

Ref. HI4416

Ref. HI4443

Ref. HI4403

Ref. HI4413

Ref. HI4417

PULIDOR EVE DIAPRO, UNIDAD

Marca: Eve
Características: Sistema de pulido en dos pasos para cerâmica e disilicato de litio. Bajo número de revoluciones (7.000-12.000 RPM) que reduce la creación de calor. Se consigue brillo sin necesidad de pulido. Sistema optimo en dos pasos con el EVE Diasynt Plus.

Ref. HI4442	MEDIO L26DPmf disco 26X2 mm.	41,88€
Ref. HI4402	MEDIO SL20DPmf disco 20x1 mm.	24,09€
Ref. HI4411	MEDIO H2DPmf llama 2x13 mm.	10,26€
Ref. HI4416	MEDIO H8DPmf rueda 11x2 mm.	10,26€
Ref. HI4443	FINO L26DP disco 26X2 mm.	41,88€
Ref. HI4403	FINO SL20DP disco 20x1 mm.	24,09€
Ref. HI4413	FINO H2DP llama 2x13 mm.	10,26€
Ref. HI4417	FINO H8DP rueda 11x2 mm.	10,26€

41,88€

24,09€

10,26€

10,26€

41,88€

24,09€

10,26€

10,26€

Polidores para cerâmica



KIT EVE DIASYNT PLUS DIACERA

Marca: Eve

Características: Especialmente diseñado para el pulido de zirconio. Alta concentración de partículas de diamante para una eficiencia superior. Acabado pulido que evita el uso de la capa de glaseado.

Contenido:

- 1 x Abrasivo Diacera Rueda Marrón H8DC grano fino
- 1 x Abrasivo Diacera Rueda Verde H8DCmf grano medio
- 1 x Abrasivo Diacera Llama Marrón H2DC grano fino
- 1 x Abrasivo Diacera Llama Verde H2DCmf grano medio
- 1 x Abrasivo Diacera Twist Marrón H17DC grano fino
- 1 x Abrasivo Diacera Twist Verde H17DCmf grano medio
- 1 x Abrasivo Diasynt plus Azul DYP-13g grano grueso

Ref. H14269 Diacera HP 325

73,87€

Polidores para cerâmica

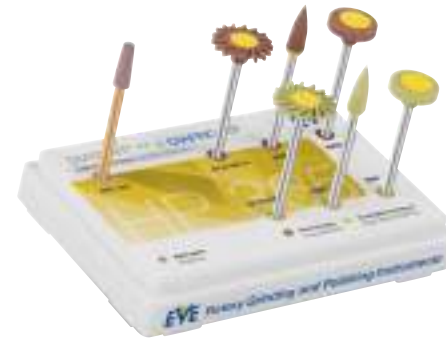

KIT EVE DIASYNT PLUS DIAPRO

Marca: Eve

Características: Especialmente diseñado para el pulido de porcelana de disilicato. Grano diamantado para una eficiencia superior. Acabado pulido con acabado igual a una capa de glaseado.

Contenido:

- 1 x Abrasivo Diapro Rueda Marrón H8DPmf grano medio
- 1 x Abrasivo Diapro Rueda Verde H8DP grano fino
- 1 x Abrasivo Diapro Llama Marrón H2DPmf grano medio
- 1 x Abrasivo Diapro Llama Verde H2DP grano fino
- 1 x Abrasivo Diapro Twist Marrón H17DPmf grano medio
- 1 x Abrasivo Diapro Twist Verde H17DP grano fino
- 1 x Abrasivo Diasynt plus Rosa DYP-13m grano medio

Ref. H14271 Diapro HP 365

73,87€

Polidores para cerâmica



PULIDOR EVE DIACERA, KIT

Marca: Eve

Características: Kit para el repasado e pulido de zirconio sin generación de calor.

Ref. H14280 Kit Diacera HP321 +
Dyasint Plus Grueso

125,24€

DESCONTOS POR ESCALÃO

-2%
pedidos superiores a 300€*

-3%
pedidos superiores a 500€*

-5%
pedidos superiores a 1.000€*

EXCLUSIVO LOJA ONLINE

*Descontos acumuláveis às ofertas mensais sobre o PVP.



PULIDOR EVE DIACERA, UNIDAD

Marca: Eve
 Características: Sistema de pulido diamantado don dos pasos para cerâmica, pensado especialmente para zirconio CAD/CAM. Su elevado rendimiento de desgaste propicia una larga durabilidad, resultando un tratamiento económico e rápido con un brillo intenso en segundos. Sistema optimo en dos pasos con el EVE Diasynt Plus.

Ref. HI4282	MEDIO L26DCmf disco 26X2 mm.	41,88€	Ref. HI4286	FINO L26DC disco 26X2 mm.	41,88€
Ref. HI4283	MEDIO SL20DCmf disco 20x1 mm.	24,09€	Ref. HI4287	FINO SL20DC disco 20x1 mm.	24,09€
Ref. HI4284	MEDIO H2DCmf llama 2x13 mm.	10,26€	Ref. HI4288	FINO H2DC llama 2x13 mm.	10,26€
Ref. HI4285	MEDIO H8DCmf rueda 11x2 mm.	10,26€	Ref. HI4289	FINO H8DC rueda 11x2 mm.	10,26€

Polidores para zirconio



H211141 H211142 H211143 H211144 H211145 H211146

PULIDOR PARA ZIRCONIO

Marca: Proclenic expert
 Características: Pulidor indicado para el pulido de restauraciones en zirconio a volumen total. Pulidor con alta concentración de diamante para conseguir una mayor eficiencia. Antes del pulido se recomienda repasar con el abrasivo para zirconio. Para un mayor rendimiento del pulidor se recomienda trabajar entre 7.000-12.000 RPM/min

Ref. H211142	MEDIO 4X13mm IU	10,70€
Ref. H211143	MEDIO 11X2mm IU	10,70€
Ref. H211141	MEDIO 26X2mm IU	42,49€
Ref. H211145	FINO 4X13mm IU	10,70€
Ref. H211146	FINO 11X2mm IU	10,70€
Ref. H211144	FINO 26X2mm IU	42,49€

Descontos por ESCALÃO

Quanto mais comprar, mais pode poupar!

EXCLUSIVO LOJA ONLINE

Todos os nossos descontos são acumuláveis



Polidores para zirconio



Ref. H211124 Ref. H211125 Ref. H211126 Ref. H211127

ABRASIVO PARA ZIRCONIO

Marca: Proclinic expert
 Características: Abrasivo para la reducción precisa de los márgenes de trabajos en zirconio sin riesgo de astillarlo. Muy eficiente en la reducción consiguiendo una superficie prepulida. Excelente durabilidad. No genera calor. Para un mayor rendimiento del pulidor se recomienda trabajar entre 10.000-15.000 RPM/min

Ref. H211126	17X3mm IU	24,02€
Ref. H211125	22X3mm IU	32,32€
Ref. H211124	26X2,5mm IU	39,51€
Ref. H211127	4X10mm IU	9,85€

SIGA-NOS

Fique a par das nossas **promoções e novidades**

Polidores de cerâmica e zirconio

Polidores para cerâmica e zirconio



Ref. HI4326 Ref. HI4327 Ref. HI4328 Ref. HI4330

PULIDOR DIACON

Marca: Eve
 Características: Envase Iu. Para la reducción precisa de los márgenes de coronas e carillas e procesado de cualquier tipo de cerâmica. Reduce el riesgo de fracturas de material en los márgenes. Desgaste eficaz combinado con un pre-pulido de la superficie.

Ref. HI4330	Pulidor Eve Diacon Di-13m XI	9,57€
Ref. HI4326	Pulidor Eve Diacon Di-L26m XI	38,23€
Ref. HI4328	Pulidor Eve Diacon Di-R17m XI	23,66€
Ref. HI4327	Pulidor Eve Diacon Di-R22m XI	31,83€

Polidores para cerâmica



Ref. HI4268 Ref. HI4270 Ref. HI4272 Ref. HI4274 Ref. HI4276 Ref. HI4278

PULIDOR EVE DIACERA, UNIDAD

Marca: Eve
 Características: Sistema TWIST de pulido diamantado con dos pasos para cerâmica, pensado especialmente para zirconio CAD/CAM.

Ref. HI4268	MEDIO DT-HI4CDmf	10,88€
Ref. HI4270	MEDIO DT-HI7CDmf	18,41€
Ref. HI4272	MEDIO DT-H26CDmf	41,88€
Ref. HI4274	FINO DT-HI4DC	10,88€
Ref. HI4276	FINO DT-HI7DC	18,41€
Ref. HI4278	FINO DT-H26DC	41,88€

Polidores para cerâmica



PULIDOR EVE DIACERA TWIST, KIT

Marca: Eve
 Características: Kit para el repasado e pulido de zirconio sin generación de calor.
 Contenido:

1 x Pulidor Eve Diacera Twist DT-HI4DCmf
 1 x Pulidor Eve Diacera Twist DT-HI7DCmf
 1 x Pulidor Eve Diacera Twist DT-H26DCmf
 1 x Pulidor Eve Diacera Twist DT-HI4DC
 1 x Pulidor Eve Diacera Twist DT-HI7DC
 1 x Pulidor Eve Diacera Twist DT-H26DC

Ref. H14281 HP324

90,28€

Polidores para acrílico



Ref. H211147 Ref. H211148 Ref. H211149 Ref. H211150 Ref. H211151 Ref. H211152

PULIDOR PARA ACRÍLICO

Marca: Proclinic expert
 Características: Pulidor con carburo de silicio para alisar superficies de materiales acrílicos.
 Para un mayor rendimiento del pulidor se recomienda trabajar entre 5.000-7.000 RPM/min

Ref. H211147	10X20mm GRUESO CX10	26,57€
Ref. H211150	10X24mm GRUESO CX10	26,57€
Ref. H211148	10X20mm MEDIO CX10	26,57€
Ref. H211151	10X24mm MEDIO CX10	26,57€
Ref. H211149	10X20mm FINO CX10	26,57€
Ref. H211152	10X24mm FINO CX10	26,57€

Polidores para acrílico



PULIDOR DE SILICONA PARA ACRÍLICO

Marca: Proclinic
 Características: Caja de 12 uds.

Ref.H20824	Grano grueso 10 x 20 mm. (max: 12.000 rpm)	Ref.H20832	Grano medio 10 x 24 mm. (max: 12.000 rpm)
Ref.H20836	Grano grueso 6 x 16 mm. (max: 20.000 rpm)	Ref.H20838	Grano medio 6 x 16 mm. (max: 20.000 rpm)
Ref.H20830	Grano grueso 10 x 24 mm. (max: 12.000 rpm)	Ref.H20828	Grano fino 10 x 20 mm. (max: 12.000 rpm)
Ref.H20842	Grano grueso 13 x 20 mm. (max: 10.000 rpm)	Ref.H20840	Grano fino 6 x 16 mm. (max: 20.000 rpm)
Ref.H20826	Grano medio 10 x 20 mm. (max: 12.000 rpm)	Ref.H20834	Grano fino 10 x 24 mm. (max: 12.000 rpm)

23,18€

12 uds.

Polidores para acrílico



PULIDOR DENTADURAS ACRÍLICAS

Marca: Komet
 Características: Caja de 10 uds. **60,53€**

Ref. H14365	Grano grueso para el pulido inicial. 25 mm. Long.
Ref. H14367	Grano medio para el pulido fino. 25 mm. Long.
Ref. H14369	Grano fino para alto brillo. 25 mm. Long.
Ref. H14371	Grano medio para el pulido fino. 19 mm. Long.

Os preços indicados são por unidade de produto com exceção das referências identificadas como kits).

Polidores para acrílico



Ref. HI4392 Ref. HI4394 Ref. HI4460 Ref. HI4396 Ref. HI4398 Ref. HI4400

PULIDOR EVE TECHNIK PARA ACRÍLICO

Marca: Eve
Características: Caja 10 uds. Pulidos para acrílicos.

Ref. HI4392	Verde grueso.	26,20€
Ref. HI4394	Gris medio.	26,20€
Ref. HI4460	Amarillo fino.	26,20€
Ref. HI4396	Verde grueso.	26,20€
Ref. HI4398	Gris medio.	26,20€
Ref. HI4400	Amarillo fino.	26,20€



POLIDORES EXA TECHNIQUE PRÓTESIS E ORTODONCIA

Marca: Edenta
Características: Sistema de pulido en 3 fases para acrílicos protéticos e ortodónticos.

Ref. HI4377	Verde. 6 uds. 24,5 mm. Long.	19,06€
Ref. 5424	Gris. 6 uds. 24,5 mm. Long.	19,06€
Ref. HI4383	Gris. 6 uds. 20 mm. Long.	19,06€
Ref. HI4387	Amarillo. 6 uds. 24,5 mm. Long.	19,06€
Ref. HI4381	Gris. 100 uds. 24,5 mm. Long.	271,21€
Ref. HI4385	Gris. 100 uds. 20 mm. Long.	271,21€

Polidores para acrílico



HI4377 5424 HI4383 HI4387
HI4381 HI4385

Polidores para acrílicos

DESCONTOS POR ESCALÃO

-2%
pedidos superiores a 300€*

-3%
pedidos superiores a 500€*

-5%
pedidos superiores a 1.000€*

EXCLUSIVO LOJA ONLINE

*Descontos acumuláveis às ofertas mensais sobre o PVP.

Polidores para acrílico



PULIDOR RESINA

Marca: Busch
Características: Punta pequeña gris para pulido de acrílicos.

Ref. HI7285	Punta pequeña 6 uds.	25,13€
--------------------	----------------------	---------------



PULIDOR DE GOMA PARA ALEACIONES

Marca: Proclinic
 Características: Caja de 100 uds.
 Pulidor para aleaciones como Titanio, Cromo-Níquel, Cromo-Cobalto.
 Se presenta en dos texturas, normal e fina.

Desde
17,92€
 100 uds.

Ref. H20876	Rueda Normal 22 x 3 mm. (max: 10.000 rpm).	17,92€
Ref. H20878	Lenteja Normal 22 x 3,5 mm. (max: 10.000 rpm).	23,32€
Ref. H20880	Punta Normal 6 x 23 mm. (max: 20.000 rpm).	17,92€
Ref. H20882	Rueda Fino 22 x 3 mm. (max: 10.000 rpm).	17,92€
Ref. H20884	Lenteja Fino 22 x 3,5 mm. (max: 10.000 rpm).	23,32€
Ref. H20886	Punta Fino 6 x 23 mm. (max: 20.000 rpm).	17,92€



Ref. H20876

Ref. H20878

Ref. H20880

Ref. H20882

Ref. H20884

Ref. H20886

Polidores para aleaciones



Ref. HI6201

Ref. HI6202

Ref. HI6203

Ref. HI6204

Ref. HI6205

Ref. HI6206

PULIDOR STEEL PROFI

Marca: Edenta
 Características: Caja 100 uds.

Ref. HI6201	I301. 3 mm. Ø 22 mm.	34,49€
Ref. HI6202	I305. 1 mm. Ø 22 mm.	34,49€
Ref. HI6203	I323. 22 mm. Ø 6 mm.	34,49€
Ref. HI6204	I401. 3 mm. Ø 22 mm.	34,49€
Ref. HI6205	I405. 1 mm. Ø 22 mm.	34,49€
Ref. HI6206	I423. 22 mm. Ø 6 mm.	34,49€

Pulidor flexible en dos niveles de abrasividad para un alisado óptimo de las superficies en puentes, coronas e bases de prótesis elaboradas en aleaciones no preciosas.
 1ª Fase Negro, pulido estándar.
 2ª Fase Verde, pulido fino.

Polidores para PMMA



Ref. HI6210

Ref. HI6211

Ref. HI6212

Ref. HI6213

Ref. HI6214

Ref. HI6215

POLIDORES EXASTAR

Marca: Edenta
 Características: Sistema de pulido para un pulido seguro e cuidadoso de los materiales con PMMA termoplásticos. La nueva matriz del pulidor en combinación con el granulado híbrido permite un pulido óptimo de la superficie sin pasta de pulido. El pulido conduce de forma sencilla e rápida a unos resultados estéticos, de manera que la restauración con PMMA puede incorporarse inmediatamente tras el pulido.

Ref. HI6210	0612hp Rueda PMMA	20,52€
Ref. HI6211	0610hp Disco PMMA	20,52€
Ref. HI6212	0614hp Llama PMMA	7,95€
Ref. HI6213	0622hp Rueda PMMA	20,52€
Ref. HI6214	0620hp Disco PMMA	20,52€
Ref. HI6215	0624hp Llama PMMA	7,95€

1º Marrón, grano medio. Para el alisado de superficies e la preparación del pulido final.
 2º Amarillo marrón. Para el pulido sin pasta.

Os preços indicados são por unidade de produto com exceção das referências identificadas como kits).

Polidores para aleaciones

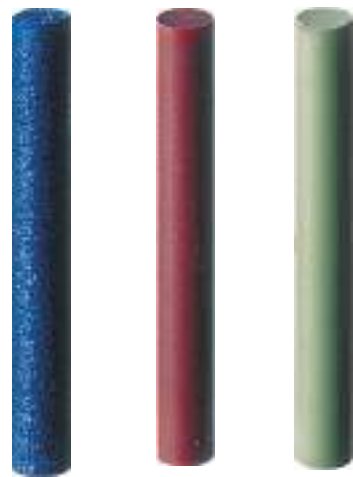

PULIDOR EVEFLEX PINS

Marca: Eve
Características: Pulidor en punta para el pulido de Aleaciones. Caja de 10 uds.

- Ref. HI4418** Azul grano grueso. 3 x 23 mm. **5,88€**
- Ref. HI4420** Marrón grano fino. 3 x 23 mm. **5,88€**
- Ref. HI4422** Verde grano fino. 3 x 23 mm. **5,88€**

Polidores para aleaciones



PULIDOR EVE TECNİK PARA METAL

Marca: Eve
Características: Caja 10 uds. Pulidor brillo para metal noble e aleaciones no precisas.

- Ref. HI4404** Rueda roja 22 x 3 mm. **7,12€**
- Ref. HI4406** Rueda roja 22 x 1 mm. **7,12€**
- Ref. HI4410** Rueda verde 2 x 3 mm. **7,12€**
- Ref. HI4412** Rueda verde 2 x 1 mm. **7,12€**
- Ref. HI4408** Punta roja 20 x 7 mm. **7,12€**
- Ref. HI4414** Punta verde. 20 x 7 mm. **7,12€**

Polidores para aleaciones



PULIDOR PARA CR. CO.

Marca: Dedeco
Características: Caja 100 uds.

- Ref. HI4467** 4590. Punta **31,45€**
- Ref. HI4469** 5000. Rueda. **31,45€**

Polidores para aleaciones



DISCO DE PULIDO UNIVERSAL

Marca: Komet
Características: Caja 10 uds. Para el pulido universal de aleaciones de metales preciosos e venteres acrílicos.

- Ref. HI4461** Ø 22 x 3 mm. **13,55€**

Polidores para aleaciones

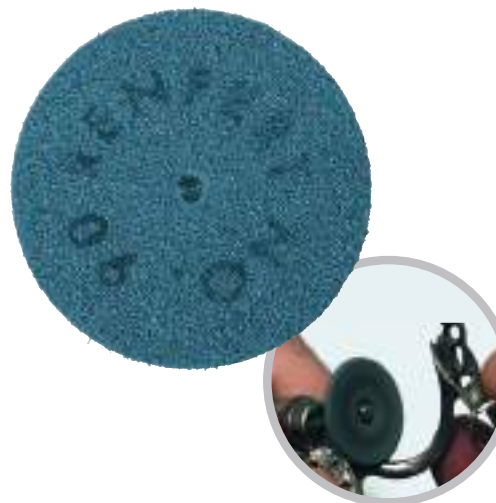

POLISOFT A RUEDA DE PULIDO

Marca: Renfert
Características: Caja 50 uds. Para un pulido suave e alisado fuerte de aleaciones relativamente duras. Produce un brillo mate e una superficie compacta sin producir polvo u olores fuertes.

- Ref. HI00019** Ø 22 x 3 mm. **38,50€**

Polidores para aleaciones



POLISOFT DISCO DE PULIDO

Marca: Renfert
Características: Caja 50 uds. Polidores para aleaciones preciosas e no preciosas.

- Ref. HI00192** Ø 22 x 3 mm. **42,00€**



Brocas de pedra para cerâmica



Ref. H20866

Ref. H20868

Ref. H20870

Ref. H20872

Ref. H20874

ABRASIVO VERDE

Marca: Proclinic

Características: Abrasivo verde para uso en laboratorio. Caja 100 uds.

89,30€

Caja 100 uds.

- Ref. H20864** Punta cilindro 5 x 12 mm. (max: 15.000 rpm)
- Ref. H20866** Punta cilindro 6,5 x 13 mm. (max: 15.000 rpm)
- Ref. H20868** Punta cónica 3,5 x 10,5 mm. (max: 15.000 rpm)
- Ref. H20870** Llama 5 x 10 mm. (max: 15.000 rpm)
- Ref. H20872** Cono invertido 7 x 3 mm. (max: 15.000 rpm)
- Ref. H20874** Cono invertido 12,5 x 3,5 mm. (max: 15.000 rpm)

Brocas de pedra para cerâmica



Ref. HI01424

Ref. HI01425

Ref. HI01426

PUNTA K+B VERDE

Marca: Meisinger

Características: Caja de 5 uds. Indicada para el repasado de la cerámica.

- Ref. HI01424** Punta 652R. Abrasivos K+B **12,00€**
- Ref. HI01425** Punta 671 **12,00€**
- Ref. HI01426** Punta 735. Ligazón blanda. **12,00€**

Brocas de pedra para cerâmica



Punta 9

Punta 10

Punta 13

Punta 20

Punta 21

Punta 50

Punta 60

PIEDRA ABRASIVA VERDE

Marca: Mestra

Características: Caja 12 uds. Duraderas e de alta resistencia. Fabricadas en carburo de silicio. Especialmente indicadas para el acabado de cerámica, composites e aleaciones de oro e de plata.

- Ref. HI 4580** Punta 9 **12,10€**
- Ref. HI 4581** Punta 10 **12,10€**
- Ref. HI 4582** Punta 13 **12,10€**
- Ref. HI 4583** Punta 20 **12,10€**
- Ref. HI 4584** Punta 21 **12,10€**
- Ref. HI 4585** Punta 50 **12,10€**
- Ref. HI 4586** Punta 60 **12,10€**



Brocas de pedra para cerâmica



Ref. HI6197

Ref. HI6198

Ref. HI6199

Ref. HI6200

Ref. HI6208

ABRASIVO CERAPRO

Marca: Edenta

Características: Envase de 1 ud.

- Ref. HI6197** Abrasivo Cerapro 8001 **28,00€**
- Ref. HI6198** Abrasivo Cerapro G8001 **28,00€**
- Ref. HI6199** Abrasivo Cerapro 8002 **28,00€**
- Ref. HI6200** Abrasivo Cerapro G8002 **28,00€**
- Ref. HI6208** Abrasivo Cerapro PM 8007-040 **28,00€**

Abrasivo con grano de diamante natural. Pulido excepcional de la cerámica.

Os preços indicados são por unidade de produto com exceção das referências identificadas como kits.

Brocas de pedra para aleaciones



Ref. HI4621 Ref. HI4623 Ref. HI4625 Ref. HI4626

ABRASIVO MARRÓN 734 JOTA

Marca: Jota
Características: Caja 100 uds.

Ref. HI4621	Ø 6,5 mm. 13 mm. Long.	145,00€
Ref. HI4623	Ø 5 mm. 12,5 mm. Long.	145,00€
Ref. HI4625	Ø 3,5 mm. 10,5 mm. Long.	145,00€
Ref. HI4626	Ø 8,5 mm. 4 mm. Long.	130,91€

Brocas de pedra para aleaciones



HI101403 HI101405 HI101407

PUNTA MARRÓN CX5

Marca: Meisinger
Características: Envase 5 uds.

Ref. HI101403	Punta 731	4,70€
Ref. HI101405	Punta 733	4,70€
Ref. HI101407	Punta 735	4,70€

Brocas de pedra para aleaciones



Ref. HI101431 Ref. HI101432 Ref. HI101433

PUNTAS NARANJA

Marca: Meisinger
Características: Caja de 5 u. Indicada para repasar metal antes de la cerámica. No contamina.

Ref. HI101431	Punta 652R	12,00€
Ref. HI101432	Punta 653	12,00€
Ref. HI101433	Punta 671	12,00€

Brocas de pedra para aleaciones



Ref. HI101404 Ref. HI101406

PUNTAS ROSAS

Marca: Meisinger
Características: Caja de 5 uds. Indicadas especialmente para aleaciones de cromo-cobalto en esqueléticos, coronas e puentes. Ligazón dura.

Ref. HI101404	Punta 731	4,70€
Ref. HI101406	Punta 733	4,70€

Brocas de pedra para aleaciones



ABRASIVO BLANCO

Marca: Jota
Características: Abrasivo corindón para preparación de metales no preciosos. Caja 5 uds.

Ref. HI4642	Ø 5 mm. 12,5 mm. Long.	6,00€
Ref. HI4643	Ø 3,5 mm. 12,5 mm. Long.	6,00€

Brocas de pedra para zirconio



Ref. H20844 Ref. H20846 Ref. H20848 Ref. H20850 Ref. H20852

ABRASIVO CON DIAMANTE PARA ZIRCONIO

Marca: Proclinic
Características: Caja de 1 ud. Abrasivo con diamante, indicado para el repasado del zirconio en seco.

Desde **17,41€**
1 ud.

Ref. H20844	4 x 10mm. (max:15.000 rpm)	17,41€
Ref. H20846	5 x 12mm. (max:12.000 rpm)	17,41€
Ref. H20848	22 x 2mm. (max:10.000 rpm)	27,81€
Ref. H20850	16 x 3,5mm. (max:12.000 rpm)	27,81€
Ref. H20852	7 x 12mm. (max:12.000 rpm)	20,81€

Abrasivos para cerâmica

proclinic
EXPERT



H211120 H211121 H211122 H211123

ABRASIVO CON DIAMANTE

Marca: Proclinic expert
Características: Abrasivo con diamante. Para el repasado de cerâmica. Mantiene la forma durante su uso. Excelente durabilidad. No genera calor. Para un mayor rendimiento del pulidor se recomienda trabajar entre 10.000-15.000 RPM/min

Ref. H211123	12X2mm IU	18,00€
Ref. H211122	22X4,5mm IU	32,32€
Ref. H211120	3,5X11mm IU	16,24€
Ref. H211121	4.8X13mm IU	18,00€

Brocas de piedra para zirconio



H11761 H11762 H11763

K2 SET DE 7 BROCAS PARA ZIRCONIO

Marca: Yeti
Características: Set de brocas para la elaboración de una textura natural en trabajos de zirconio.

Ref. H11760 1 x Taladro cono HM,
1 x Fresa tungsteno, 1 x Smart Stone cono,
1 x Smart Stone llama, 1 x Arkansas,
1 x Cono de papel de lija con mandril, 1 pulidor **130,82€**

K2 BROCAS PARA ZIRCONIO

Marca: Yeti
Características: Brocas para la elaboración de una textura natural en trabajos de zirconio.

Ref. H11761	Cono de papel sin mandril 25u.	45,00€
Ref. H11762	Fresador HM	41,45€
Ref. H11763	Taladro cono HM 5u	34,62€
Ref. H11764	Smart Stone bala	37,89€
Ref. H11765	Smart Stone cono	36,11€
Ref. H11766	Punta arkansas	38,02€
Ref. H11767	Llama rubber	27,42€



H11764 H11765 H11766 H11767

Brocas de piedra para zirconio



H14361 H14363 H14366

ABRASIVO DIASYNT PLUS GRANO GRUESO

Marca: Eve
Características: Envase 1 ud.

Ref. H14361	DYP 8G (12 ancho x 2 largo)	15,29€
Ref. H14363	DYP 13G (4 ancho x 10 largo)	11,73€
Ref. H14366	DYP 14G (5 ancho x 13 largo)	15,29€

Abrasivo diamantado adaptado especialmente para el repasado de zirconio sin creación de calor. Número máximo de revoluciones por minuto: 12.000

Brocas de piedra para zirconio



H14424 H14425 H14426

ABRASIVO DIASYNT PLUS GRANO MEDIO

Marca: Eve
Características: Envase 1 ud.

Ref. H14424	DYP 8M (12 ancho x 2 largo)	15,29€
Ref. H14425	DYP 13M (4 ancho x 10 largo)	11,73€
Ref. H14426	DYP 14M (5 ancho x 13 largo)	15,29€

Abrasivo diamantado adaptado especialmente para el repasado de Disilicato de litio e cerâmica. Número máximo de revoluciones por minuto: 12.000

**Poupe tempo,
poupe dinheiro**
Loja online

Conheça as vantagens de comprar
na nossa loja online!



SAIBA MAIS AQUI

www.montellano.pt

Os preços indicados são por unidade de produto com exceção das referências identificadas como kits.

Polidores para metal e zirconio



PULIDOR EVE CHROM PLUS CR-CO E TITANIO

Marca: Eve
 Características: Pulidor de carburo de silicio para el repasado de aleaciones no nobles e titanio
 Acabado perfecto en dos pasos: Primer paso Grano medio, segundo paso grano fino.
 Velocidad recomendada de 8.000 a 15.000 rpm
 Acabado de alto brillo con SOFTWHEELS GR sin pasta de pulido.

Ref. HI4332	Medio Rueda 22 x 3mm CX10	7,12€	Ref. HI4337	Medio disco 22 x 3,5mm CX10	7,12€
Ref. HI4333	Medio Rueda 22 x 3mm CX100	53,43€	Ref. HI4340	Fino disco 22 x 3,5mm CX10	7,12€
Ref. HI4334	Fino Rueda 22 x 3mm CX10	7,12€	Ref. HI4338	Medio Punta 6 x 22mm CX10	7,12€
Ref. HI4336	Fino Rueda 22 x 3mm CX100	53,43€	Ref. HI4341	Fino Punta 6 x 22mm CX10	7,12€

SIGA-NOS

Fique a par das nossas **promoções e novidades**



Polidores para metal e zirconio

Brocas de pedra para zirconio



PULIDOR DOS TEXTURAS PARA ZIRCONIO PRESINTERIZADO

Marca: Proclinic Expert
 Características: Pulidor con dos texturas para el pulido dual del zirconio presinterizado

Ref. HI4578 Pulidor zirconio presinterizado 1u **9,48€**

DESCONTOS POR ESCALÃO

-2% pedidos superiores a 300€*

-3% pedidos superiores a 500€*

-5% pedidos superiores a 1.000€*

EXCLUSIVO LOJA ONLINE

*Descontos acumuláveis às ofertas mensais sobre o PVP.



SUPER FLEX, BORDE EXTERIOR DOS LADOS

Marca: Proclinic
 Características: 1 ud. Disco diamantado super flexível.
 Diamantado borde exterior e por los dos lados.
 Grano super fino.
 1 Disco montado en mandril PM.

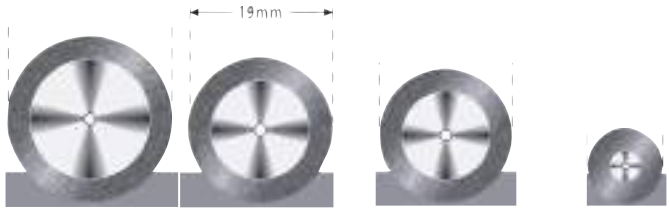

Ø 22 x 0,17 mm.	Ø 19 x 0,17 mm.	Ø 18 x 0,17 mm.	Ø 10 x 0,17 mm.
H20912	H20913	H20914	H20916
18,84€	18,84€	18,84€	18,84€



FLEX PERFORADO, COMPLETO DOS LADOS

Marca: Proclinic
 Características: 1 ud. Disco diamantado perforado flexível.
 Diamantado completo e por los dos lados.
 Grano fino.
 1 Disco montado en mandril PM.

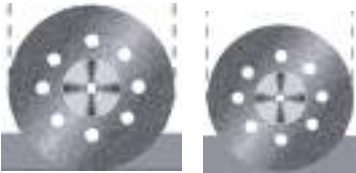

Ø 22 x 0,3 mm.	Ø 19 x 0,3 mm.
H20917	H20918
27,35€	27,35€



SEMI FLEX PERFORADO, LADO SUPERIOR

Marca: Proclinic
 Características: 1 unidade. Disco diamantado perforado semi flexível.
 Diamantado completo lado superior.
 Grano fino.
 1 Disco montado en mandril PM.

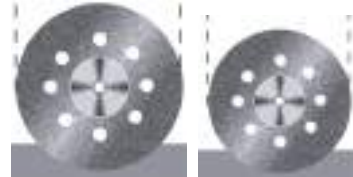

Ø 22 x 0,35 mm.	Ø 19 x 0,35 mm.
H20920	H20921
17,76€	17,76€

FLEX COMPLETO DOS LADOS

Marca: Proclinic
 Características: 1 ud. Disco diamantado perforado semi flexível.
 Diamantado completo lado superior.
 Grano fino.
 1 Disco montado en mandril PM.

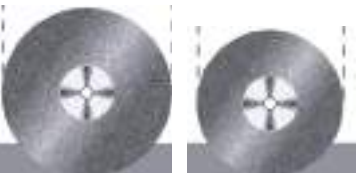

Ø 22 x 0,30 mm.	Ø 19 x 0,30 mm.
H20922	H20924
27,35€	27,35€



FLEX COMPLETO LADO SUPERIOR

Marca: Proclinic
 Características: 1 ud. Disco diamantado flexível. Diamantado completo lado superior.
 Grano fino.
 1 Disco montado en mandril PM.

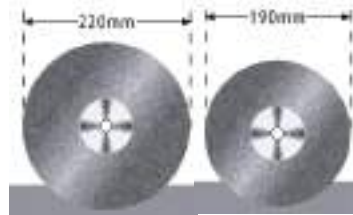

Ø 22 x 0,20 mm.	Ø 19 x 0,20 mm.
H20925	H20926
17,76€	17,76€

DISCOS DIAMANTADOS

Marca: Busch

911H Super-Flex

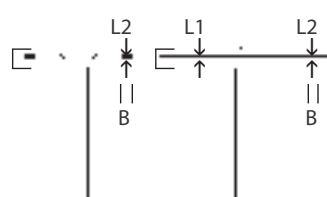

H/HP/PM	911H/...	140	220
ISO 806 104 355 514...			
L1		0,06	0,06
L2		0,15	0,15
B		2,0	3,0
Ref.		H17112	H17114
		26,69€	26,69€

943 Super-Flex

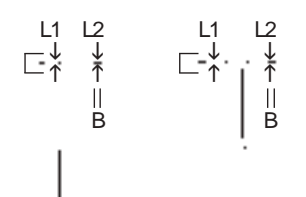

H/HP/PM	943/...	080	100
ISO 806 104 361 514...			
L1		0,06	0,06
L2		0,15	0,15
Ref.		H17116	H17118
		22,40€	22,40€

Discos diamantados

DISCO DIAMANTADO SUPERFLEX 355-524-220

Marca: Edenta
Características:



Disco diamantado revestido en ambas caras.
Para el corte e contorneado fino de cerâmicas.
Velocidad recomendada 15.000 rpm.

355



Revestido en la cara superior
Ø 22 mm. L=0,12 mm.
H16218
18,59€



Polidores para cerâmica

DISCO DIAMANTADO DOS LADOS 190

Marca: Edenta
Características: Disco diamantado revestido en ambas caras.
Velocidad recomendada 20.000 rpm.



355



Revestido en la cara superior
Ø 10 mm. L=0,12 mm.
H16217
26,89€

SIGA-NOS

Fique a par das nossas **promoções e novidades**

DISCO HYPERFLEX DIAMANTE KOMET

Marca: Komet
 Características: Disco diamantado revestido en la cara superior.
 Para el corte e contorneado fino de cerámicas.
 Velocidad recomendada 18 mm. 25.000 rpm.



911HV

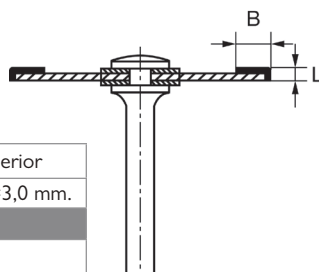

Revestido en la cara superior
Ø 18 mm. L=0,10 mm. B=3,0 mm.
HI4503
23,57€

911HH

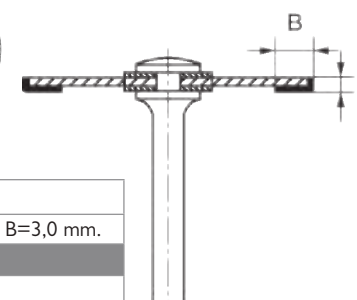

Revestido en la cara inferior	
Ø 18 mm. L=0,10 mm. B=3,0 mm.	Ø 22 mm. L=0,10 mm. B=3,0 mm.
HI4509	HI4511
26,03€	29,98€

DISCO HYPERFLEX DIAMANTE DOS CARAS KOMET

Marca: Komet
 Características: Disco diamantado revestido en ambas caras.
 Para el corte e contorneado fino de cerámicas e acrílicos.
 Velocidad recomendada 22 mm. 20.000. rpm.



911HP

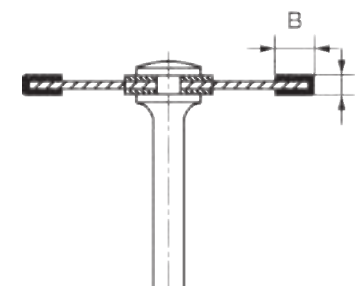

Ø 22 mm. L=0,15 mm. B=3,0 mm.
HI4515
42,62€

DISCO MINIFLEX DIAMANTE KOMET

Marca: Komet
 Características: Disco diamantado revestido en ambas caras.
 Para el corte fino de cerámicas.
 Velocidad recomendada 080 mm. 35.000. rpm. e 100 mm 30.000. rpm.



943



Ø 065 mm. L=0,15 mm. B=1,0 mm.	Ø 08 mm. L=0,15 mm. B=1,0 mm.	Ø 10 mm. L=0,15 mm. B=1,0 mm.
HI6172	HI4529	HI4531
21,37€	21,79€	21,37€

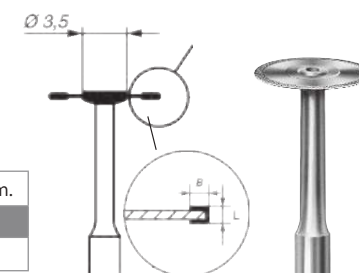

DISCO DIAMANTE DOS CARAS KOMET

Marca: Komet
 Características: Disco diamantado revestido em ambas caras.
 Para el corte e contorneado grueso de cerámicas.
 Velocidad recomendada
 18 mm. 25.000. rpm. e
 22 mm. 20.000. rpm.



918PB



Ø 18 mm. L=0,30 mm.	Ø 22 mm. L=0,30 mm.
HI 4535	HI 4537
42,62€	50,85€

Discos diamantados

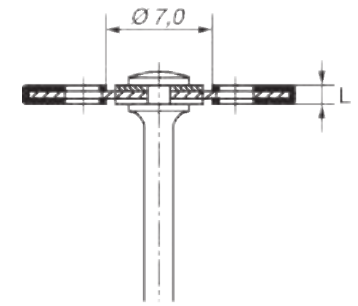

DISCO HYPERFLEX DIAMANTE DOS CARAS KOMET

Marca: Komet
 Características: Disco diamantado revestido en ambas caras.
 Para la separación e el tallado grueso de cerámica.
 Velocidad recomendada
 18 mm. 25.000. rpm. e
 20 mm. e 22 mm. 20.000. rpm.



918B



Ø 18 mm. L=0,30 mm. 25.000 rpm.	Ø 20 mm. L=0,30 mm. 20.000 rpm.	Ø 22 mm. L=0,30 mm. 20.000 rpm.
HI 4549	HI 4551	HI 4553
42,62€	50,85€	50,85€

Discos diamantados

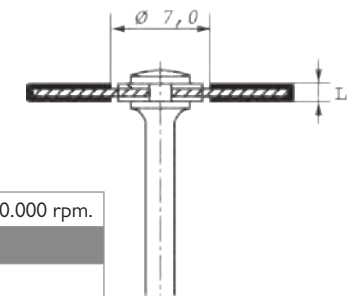

DISCO DIAMANTE KOMET

Marca: Komet
 Características: Disco Visionflex especial reforzado con diseño nido de abeja.
 Para el contorneado ultra fino de cerámicas e acrílicos.
 Velocidad recomendada
 18 mm. 20.000. rpm. e
 22 mm. 15.000. rpm.



934



Ø 18 mm. 0,18 mm. L. 3 mm. B. 25.000 rpm.	Ø 22 mm. 0,18 mm. L. 3 mm. B. 15.000 rpm.
HI 4475	HI 4477
42,62€	50,85€

Discos diamantados

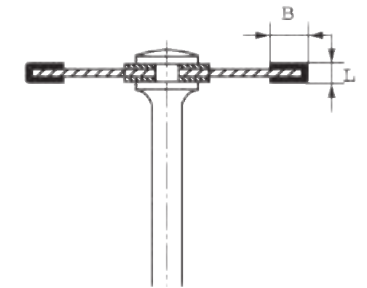

DISCO HIPERFLEXIBLE DOS CARAS DIAMANTADO KOMET

Marca: Komet
 Características: Disco diamantado hiperflexible, revestido por ambas caras.
 Para el corte e contorneado super fino de cerámicas.
 Velocidad recomendada 20.000 rpm.



983



Ø 22mm. L=0,10 mm. 20.000 rpm.
HI 4488
42,62€

Discos diamantados

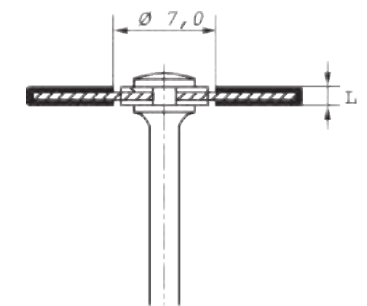

DISCO DIAMANTADO DOS CARAS KOMET

Marca: Komet
 Características: Disco diamantado para el contorneado grueso de cerámicas, escayolas e acrílicos.
 Velocidad recomendada 20.000 rpm.



936

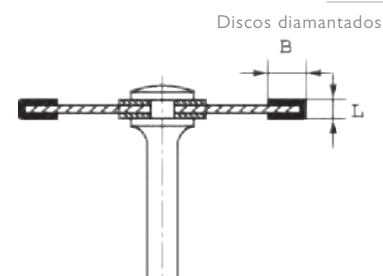

Ø 22 mm. L=0,25 mm. B=3,0 mm. 20.000 rpm.

8471

42,62€

DISCO HYPERFLEX DIAMANTE KOMET

Marca: Komet
 Características: Disco diamantado revestido en ambas caras. Para el corte e contorneado de la cerámica.
 Velocidad recomendada 14 mm. 30.000. 18 mm. 25.000. 22 mm. 20.000 rpm.



Discos diamantados

911HEF

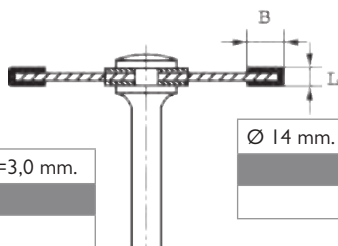

911H



Ø 18 mm. L=0,10 mm. B=3,0 mm.

H14481

34,36€

Ø 22 mm. L=0,10 mm. B=3,0 mm.

H14483

42,62€

Ø 14 mm. L=0,15 mm. B=3,0 mm.

H14485

23,57€

Ø 18 mm. L=0,15 mm. B=3,0 mm.

H14487

34,36€

Ø 22 mm. L=0,15 mm. B=3,0 mm.

H14489

42,62€

DISCO HYPERFLEX DIAMANTE DOS CARAS KOMET

Marca: Komet
 Características: Disco diamantado revestido en ambas caras. Para el corte e contorneado de la cerámica. Especialmente resistente para evitar la vibración.
 Velocidad recomendada. 18mm 25.000. rpm.



20.000 rpm

911HK

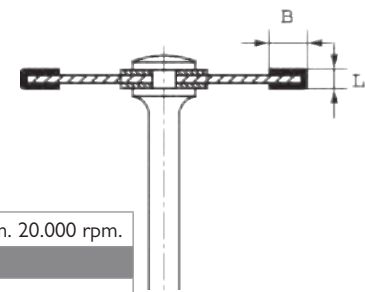

Ø 18 mm. L=0,20 mm. B=3,0 mm. 25.000 rpm.

H14493

34,36€

Ø 22 mm. L=0,20 mm. B=3,0 mm. 20.000 rpm.

H14495

42,62€

Discos diamantados

DISCO HYPERFLEX DIAMANTE DOS CARAS KOMET

Marca: Komet
 Características: Disco diamantado revestido en ambas caras. Reforzado con rigidez mejorada. Para el corte recto de cerámicas.
 Velocidad recomendada 22 mm. 20.000. rpm.



911HF

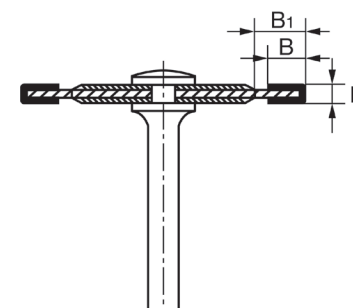

Ø 22 mm. L=0,15 mm. B=3,0 mm. 20.000 rpm.

H14499

42,62€

Discos diamantados

Discos diamante sinterizados

942

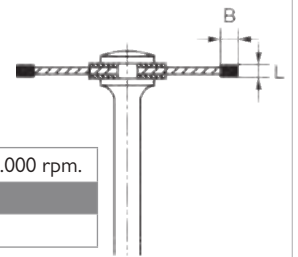

DISCO HYPERFLEX DIAMANTE SINTERIZADO KOMET

Marca: Komet
 Características: Disco flexible de diamante. Vida útil más larga gracias a los bordes sinterizado. Velocidad recomendada 14 mm. 30.000 e el de 20 mm. 20.000rpm.



Ø 14 mm. L=0,17 mm. B=1,5 mm. 30.000 rpm.	Ø 20 mm. L=0,17 mm. B=2,0 mm. 20.000 rpm.
HI4519	HI4521
53,91€	85,46€

DISCO FLEXIBLE DIAMANTE SINTERIZADO KOMET

Marca: Komet
 Características: Flexible, vida útil más larga gracias a los bordes entremezclados de diamante.



6942-104-200
Ø 20 mm. L=0,17 mm. B=2 mm. 20.000 rpm.
6013
85,46€

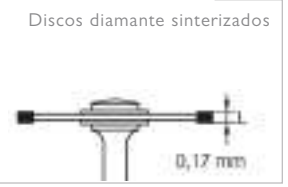

DISCO DIAMANTE SINTERIZADO KOMET

Marca: Komet
 Características: Disco de diamante con ligazón de resina. Para separar e cortar los hitos de cerâmica e metal. No deja estrias negras sobre la cerâmica. Velocidad recomendada 10.000 rpm



Ø 22 mm. L=1,50 mm. 10.000 rpm
HI4482
53,72€



Disco de diamante con ligazón de resina. Para separar e recortar los hitos de cerâmica e metal. No deja estrias negras sobre la cerâmica. Velocidad de uso 10000 rpm. Máximo 20000 rpm.

DISCO HYPERFLEX DIAMANTE KOMET

Marca: Komet
 Características: Disco dentado de diamante recubierto en ambas caras. Solamente rotación en el sentido de las agujas del reloj. Para separar los muñones de los modelos de escayola. Máxima profundidad de corte 11,5mm. NO apropiado para cerâmicas. Velocidad recomendada 15.000 rpm.



8964

Ø 30 mm. L=0,30 mm. B=3,0 mm. 15.000 rpm.
HI6171
53,91€

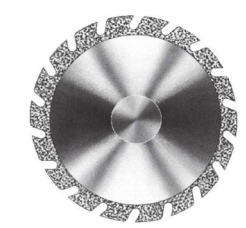

Discos diamante sinterizados

Discos diamante sinterizados

ABRASIVOS, POLIDORES E BROCAS

Discos diamantados

DISCO HYPERFLEX DIAMANTE DOS CARAS D+Z

Marca: D + Z
 Características: Disco diamantado revestido em ambas caras. Para a separación e repasado de la cerâmica. Velocidad recomendada 18 mm. 25.000 e 20 e 22 mm. 20.000



HF O

Ø 18 mm. L=0,17 mm. B=2 mm. 25.000 rpm.

HI4559

18,22€



HF O

Ø 20 mm. L=0,17 mm. B=3 mm. 20.000 rpm.

HI4561

20,58€



HF O

Ø 22 mm. L=0,17 mm. B=3 mm. 20.000 rpm.

HI4563

22,89€

HF= Fino



HC O

Ø 18 mm. L=0,10 mm. B=2 mm. 25.000 rpm.

HI4565

18,22€



HC O

Ø 20 mm. L=0,10 mm. B=3 mm. 20.000 rpm.

HI4567

20,58€



HC O

Ø 22 mm. L=0,10 mm. B=3 mm. 20.000 rpm.

HI4569

22,89€

HC= Extrafino

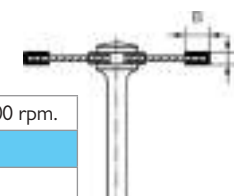

DISCO FLEXIBLE DIAMANTE DOS CARAS D+Z

Marca: D + Z
 Características: Disco diamantado revestido em ambas caras. Para a separación e repasado de la cerâmica. Velocidad recomendada 20 e 22 mm. 20.000



BF O

Ø 20 mm. L=0,30 mm. 20.000 rpm.

HI4572

28,98€



BF O

Ø 22 mm. L=0,30 mm. 20.000 rpm.

HI4573

32,71€



Discos diamantados

DISCO FLEXIBLE DIAMANTE DOS CARAS D+Z

Marca: D + Z
 Características: Disco diamantado revestido em ambas caras. Perforado para permitir una mejor visibilidad durante su uso. Velocidad recomendada 20.000 rpm

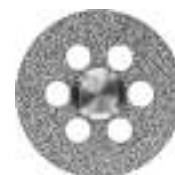

PBF O

Ø 22 mm. L=0,30 mm. 20.000 rpm.

HI4574

32,71€

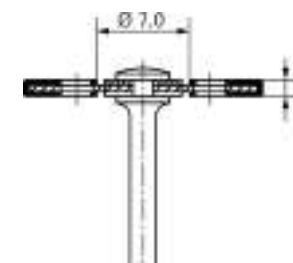

Discos diamantados

Discos diamantados

H345



DISCO DIAFLEX® DIAMANTADO DOS CARAS HORICO

Marca:
Características:



Horico
Disco flexible diamantado por las dos caras.
Para separar e reparar trabajos de cerâmica.
Velocidad recomendada 20.000 rpm.

Ø 19 mm. Grosor=0,3 mm. 20.000 rpm.	Ø 22 mm. Grosor=0,3 mm. 20.000 rpm.
H99154	H99151
38,50€	43,93€

Discos diamantados

H346

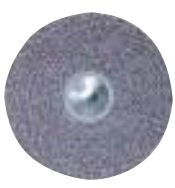

DISCO DIAFLEX® DIAMANTADO LADO INFERIOR HORICO

Marca:
Características:



Horico
Disco flexible diamantado por la parte inferior.
Para separar e reparar trabajos de cerâmica.
Velocidad recomendada 20.000 rpm.

Ø 22 mm. Grosor=0,2 mm. 20.000 rpm.
H99150
25,80€

Discos diamantados

H347



DISCO DIAFLEX® DIAMANTADO LADO SUPERIOR HORICO

Marca:
Características:



Horico
Disco flexible diamantado por la parte superior.
Para separar e reparar trabajos de cerâmica.
Velocidad recomendada 20.000 rpm.

Ø 19 mm. Grosor=0,2 mm. 20.000 rpm.	Ø 22 mm. Grosor=0,2 mm. 20.000 rpm.
H99175	H99180
23,38€	25,80€

Discos diamantados

H355F



DISCO SUPERDIAFLEX® DIAMANTADO DOS CARAS HORICO

Marca:
Características:



Horico
Disco muy flexible diamantado por las dos caras.
Grano muy fino.
Para separar e reparar trabajos de cerâmica.
Velocidad recomendada 20.000 rpm.

Ø 19 mm. Grosor=0,15 mm . 20.000 rpm.	Ø 22 mm. Grosor=0,15 mm. 20.000 rpm.
H99208	H99156
28,30€	28,30€

Discos diamantados

H357F



DISCO SUPERDIAFLEX® DIAMANTADO LADO SUPERIOR HORICO

Marca: Horico
 Características: Disco muy flexible diamantado por la parte superior. Grano muy fino. Para separar e reparar trabajos de cerâmica. Velocidad recomendada 20.000 rpm.



Ø 19 mm. Grosor=0,10 mm. 20.000 rpm.	Ø 22 mm. Grosor=0,10 mm. 20.000 rpm.
H99157	H99214
20,53€	22,43€



Discos diamantados

H365F



DISCO SUPERDIAFLEX® DIAMANTADO DOS CARAS HORICO

Marca: Horico
 Características: Disco muy flexible diamantado por las dos caras. Grano muy fino. Para separar e reparar trabajos de cerâmica. Velocidad recomendada 20.000 rpm.



Ø 19 mm. Grosor=0,15 mm. 20.000 rpm.	Ø 22 mm. Grosor=0,15 mm. 20.000 rpm.
H99158	H99155
28,17€	31,60€



Discos diamantados

H350



HORICO PM PERFORADO

Marca: Horico
 Características: Disco muy flexible diamantado por las dos caras e perforado. Grano muy fino. Para separar e reparar trabajos de cerâmica. Velocidad recomendada 20.000 rpm.



Ø 22 mm. x 0,30 mm. Revestido por los dos lados.	Ø 22 mm. x 0,20 mm. Revestido por el lado superior.
H99141	H99142
43,93€	25,73€



Discos diamantados

H353F



DISCO SUPERDIAFLEX® DIAMANTADO DOS CARAS HORICO

Marca: Horico
 Características: Disco muy flexible diamantado por las dos caras e perforado. Grano muy fino. Para separar e reparar trabajos de cerâmica. Velocidad recomendada 20.000 rpm.



Ø 22 mm. Grosor=0,15 mm. 20.000 rpm.
H99230
31,60€



Discos diamantados

DISCO SINTER DIAFLEX SH393-190 PM

Marca: Horico
 Características: Disco de diamante sinterizado para separar cerâmica, velocidade óptima de trabalho entre 5000 e 15000 rpm.



SH393C



Ø 19 mm. X 0,30 mm. 5000 e 15000 rpm.
H99143
63,07€

DISCO SUPERAPID S-H 394C-190 PM MACIZO

Marca: Horico
 Características: Disco de diamante sinterizado para separar cerâmica, velocidade óptima de trabalho entre 5000 e 15000 rpm.



SH394C



Ø 19 mm. x 0,19 mm. 5000 e 15000 rpm.
H99270
63,07€

DISCO DIAMANTE SINTER DIAFLEX SH354C

Marca: Horico
 Características: Disco de diamante sinterizado para separar cerâmica, velocidade óptima de trabalho entre 5000 e 15000 rpm.



SH354C



Ø 19 mm. X 0,2 mm. 5000 e 15000 rpm.
H99304
63,07€

Discos diamantados para separar muñones

DISCO SEPARAR MUÑONES PLASTERCUT RENFERT

Marca: Renfert
 Características: Discos separadores diamantados para el corte de muñones del modelo de yeso. Velocidad recomendada 10.000 rpm



Ø 30 mm. Espesor: 0,30 mm. 10.000 rpm.	Ø 38 mm. Espesor: 0,30 mm. 10.000 rpm.	Ø 45 mm. Espesor: 0,35 mm. 10.000 rpm.
H16163	H16164	H16165
48,00€	61,00€	73,00€

Ventajas:
 - Corte rápido e preciso sin ladeos.
 - Soporte robusto para una gran estabilidad de marcha.
 - Las perforaciones en los discos facilitan una buena visibilidad durante el corte.

Discos diamantado para separar muñones

DISCO DIAMANTADO SEPARAR MUÑONES DOS CARAS HORICO

Marca: Horico
 Características: Disco flexible diamantado por las dos caras para separar modelos de yeso. Grano muy fino.



H340F



Ø 45 mm. Grosor=0,35 mm.
H99171
71,87€

Discos diamantado para separar muñones

DISCO SEPARAR MUÑONES

Marca: Horico
 Características: Discos de diamante para separar modelos Corte por los dos lados.



H333C



Ø 33 mm. e 0,30 mm. de grosor	Ø 45 mm. 0,35 mm. de grosor
H98140	H98141
46,20€	78,47€

Discos de corte



DISCO DE CORTE METALES PROCLINIC

Marca: Proclinic

Características: 20 uds. Disco de oxido de aluminio para el corte de metal con doble fibra de refuerzo.

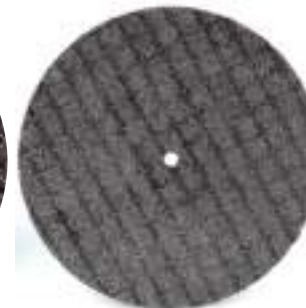
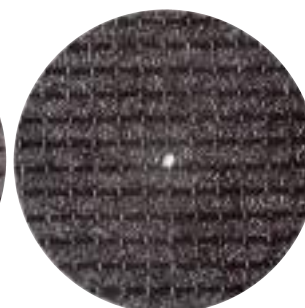
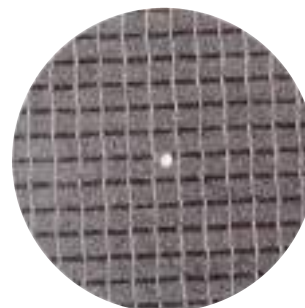
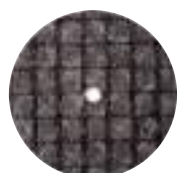

Ø 22 x 0,2 mm.	Ø 22 x 0,3 mm.	Ø 22 x 0,5 mm.	Ø 40 x 0,5 mm.	Ø 40 x 0,7 mm.	Ø 40 x 1,0 mm.
H20784	H20786	H20788	H20790	H20792	H20794
33,51€	33,51€	33,51€	64,60€	64,60€	64,60€

Discos de corte para cerâmica



DISCO DE CORTE CERÁMICAS PROCLINIC

Marca: Proclinic

Características: 20 uds. Disco de carburo de silicio con diamante e doble fibra de refuerzo, para separar cerâmica.



Ø 22 x 0,2 mm.	Ø 22 x 0,3 mm.
H20780	H20782
44,69€	44,69€

PRODISC-CUT DISCOS CORTABEBEDEROS

Discos de corte

Marca: Protechno

Características: Cortabebedores Cr.Co. metales preciosos e no.

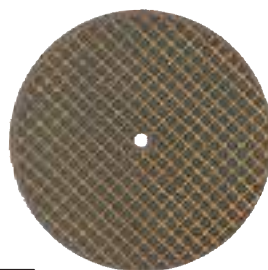

100u	100u	25u
Ø 35 x 0,7 mm.	Ø 40 x 1,0 mm.	Ø 40 x 0,8 mm. Disco reforzado.
H14751	H14753	H14755
33,80€	37,40€	59,90€

PRODISC-SLIM DISCOS PARA CERÂMICA

Discos de corte para cerâmica

Marca: Protechno

Características: Discos para corte de cerâmica e metales preciosos.

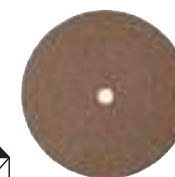

50u
Ø 22 x 0,20 mm. Slim.
H14773
26,20€

DISCO DYNEX DE BORDE CORTANTE

Marca:



Renfert

Características:

Discos de corte robustos con doble refuerzo de fibra de vidro de alta tecnología e reticulado en cruz.



Metales preciosos.

Ø 22 x 0,20 mm.	Ø 22 x 0,25 mm.	Ø 26 x 0,25 mm.
HI00086	HI00095	HI00341
33,50€	34,50€	49,50€



Metales preciosos e no preciosos.

Ø 22 x 0,30 mm.	Ø 26 x 0,30 mm.
HI00318	HI00087
33,50€	51,50€



Metales no preciosos.

Ø 22 x 0,50 mm.	Ø 26 x 0,50 mm.
HI00342	HI00091
36,50€	54,50€

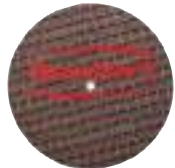

Metales no preciosos e colados sobre modelos.

Ø 22 x 1,00 mm.
HI00096
52,50€



Metales no preciosos e colados sobre modelos.



Ø 40 x 0,40 mm.	Ø 40 x 0,50 mm.	Ø 40 x 0,70 mm.	Ø 40 x 1,00 mm.
HI00090	HI00319	HI00340	HI00320
62,50€	65,00€	67,00€	67,00€





Ø 22 x 0,30 mm.	Ø 26 x 0,30 mm.
HI00097	HI00099
33,50€	51,00€



DISCO DYNEX TITANIUM

Marca:  Renfert
 Características:  Disco para corte de aleaciones de titanio o implantes.



			
Ø 20 x 0,20 mm.	Ø 20 x 0,25 mm.	Ø 20 x 0,8 mm.	Ø 20 x 0,30 mm.
HI00082	HI00269	HI00083	HI00084
52,50€	57,00€	26,20€	59,00€

DISCO DYNEX BRILLANT

Marca:  Renfert
 Características:  Disco extremadamente sólido, diseñado especialmente para trabajar el disilicato de litio. 1 ud.

Discos de corte Komet

DISCO SEPARADOR KOMET SIN VÁSTAGO

Marca:



KOMET

Características:

Discos de separar reforzado marrón.

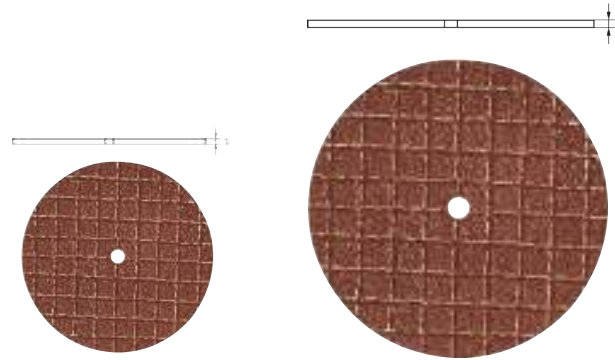

Características:



Discos de separar con ligazón de resina. Para el corte de modelos colados e técnica de puentes

Discos de separar reforzado marrón.

Ø 25 x 1 mm.

H14737

69,88€

Discos de corte Komet

DESCONTOS POR ESCALÃO

-2%
pedidos superiores a 300€*

-3%
pedidos superiores a 500€*

-5%
pedidos superiores a 1.000€*

EXCLUSIVO LOJA ONLINE

*Descontos acumuláveis às ofertas mensais sobre o PVP.

Disco dentado



DISCO DENTADO PARA PLANCHAS

Marca:

Dentply Sirona

Características:

Se puede recortar aparatos Essix con esta herramienta de alta calidad e de una sola pieza. Tamaño Cabeza: 10mm; Grosor de 0,5mm. Velocidad máxima 10.000 rpm.

Ref. L1762

Envase de 1 ud.







41,45€





ABRASIVOS, POLIDORES E BROCAS

DISCO SEPARAR REFORZADO MOTYL

Marca: Motyl

Características: Reforzados por ambos lados con malla de fibra de cristal. No produce calentamiento del material procesado ni carga excesiva a las herramientas.

	<ul style="list-style-type: none"> - Separadores de diamante ultrafinos y flexibles para cortar porcelana e zirconio. - Sirven cuando existe un riesgo de daño en el revestimiento de porcelana.
	<ul style="list-style-type: none"> - Separadores de diamante muy flexibles, resistentes e de alto rendimiento para cortar e procesar porcelana e zirconio. - Sirven cuando existe riesgo de daño en el revestimiento de porcelana por causa de vibración de la herramienta.
	<ul style="list-style-type: none"> - Indicados para el corte de metal e aleaciones. - El corte es estable e preciso gracias al fino grosor.
	<ul style="list-style-type: none"> - Para cortar metal e aleaciones. - Discos de alto rendimiento, resistencia e flexible. - Sirven para metales preciosos e no producen desgaste excesivo del material. Los discos trabajan con baja emisión de polvo.
	<ul style="list-style-type: none"> - Para metal aleaciones e metales nobles. - Disco Flexible - Para el corte de metales, oro, plata e materiales sintéticos. - No producen desgaste excesivo del material. Baja emisión de polvo.
	<ul style="list-style-type: none"> - Discos separadores ultrafinos para cortar metales nobles, metales base e aleaciones. Para cortes muy finos e para separaciones entre dientes. - Gracias al fino grosor no producen desgaste excesivo del material. Baja emisión de polvo.

	<ul style="list-style-type: none"> - Para metal e aleaciones base blandos e medio blandos - Discos de alto rendimiento e resistencia para cortar e procesar metal e aleaciones. - Discos BFH (Duros) para moldear e cortar con alta velocidad.
	<ul style="list-style-type: none"> - Para metal e aleaciones, para cortar oro e plata. - Discos de alto rendimiento e resistencia. - Reforzado por ambos lados. - No producen desgaste excesivo del material. Baja emisión de polvo.
	<ul style="list-style-type: none"> - Discos muy elásticos de alto rendimiento e resistencia. - Para cortar metales, aleaciones, metales nobles e materiales sintéticos. - No producen desgaste excesivo del material e tienen baja emisión de polvo.
	<ul style="list-style-type: none"> - Para materiales sintéticos e titanio. - Discos de alto rendimiento e resistencia. - Reforzado por ambos lados. - No producen desgaste excesivo del material. Baja emisión de polvo.
+	- Doble refuerzo que aporta flexibilidad e un grosor adicional de 0,05 mm
H	- Hard: Alta dureza.



Tamaño	Ø 22 x 0,5 mm.	Ø 26 x 0,5 mm.	Ø 40 x 0,5 mm.	Ø 40 x 0,4 mm.	Ø 22 x 0,2 + mm.	Ø 26 x 0,2 + mm.
Ref	H00420	H00398	H00159	H10163	H10161	H10162
Rev. Máx.	50.000	50.000	38.000	38.000	50.000	50.000
Rev. Recomendadas	15-30.000	15-30.000	15-25.000	15-25.000	15-30.000	15-30.000
Contenido	20 uds.	20 uds.	20 uds.	20 uds.	20 uds.	20 uds.
	25,75€	33,48€	47,38€	47,38€	29,30€	33,48€



Tamaño	Ø 22 x 0,2 mm.	Ø 40 x 0,1 Hmm.	Ø 26 x 0,6 mm.	Ø 22 x 0,3 mm.
Ref	H00419	H00423	H10164	H00158
Rev. Máx.	50.000	38.000	50.000	50.000
Rev. Recomendadas	10-25.000	12-20.000	10-15.000	15-30.000
Contenido	20 uds.	20 uds.	20 uds.	20 uds.
	31,42€	47,38€	36,82€	26,88€



Tamaño	Ø 40 x 1 mm.	Ø 20 x 0,2 mm.	Ø 20 x 0,2 + mm.	Ø 20 x 0,3 mm.
Ref	H00160	H00157	H00416	H00417
Rev. Máx.	38.000	50.000	50.000	50.000
Rev. Recomendadas	12-20.000	Disilicato de litio 10-12.000 Óxido de zirconio 10 - 20.000	Disilicato de litio 10-12.000 Óxido de zirconio 10 - 20.000	Disilicato de litio 10-12.000 Óxido de zirconio 10 - 20.000
Contenido	20 uds.	10 uds.	10 uds.	10 uds.
	47,38€	37,13€	32,70€	32,70€

Discos de corte

Discos de corte para cerâmica

DISCO SEPARADORES MAJOR

Marca:  Major
Características:  Disco Separadores.



Ø 22 x 0,6 mm.

H14759

24,00€

Ø 25 x 0,7 mm.

H14761

26,20€

DISCO CORTAPERROS MAJOR

Marca:  Major
Características:  Disco cortaperros.



Ø 35 x 0,7 mm.

H14745

39,50€

Ø 40 x 1 mm.

H14747

53,00€

DISCO EXTRAFINO PARA CERÂMICA MAJOR

Marca:  Major
Características:  Disco extrafino para separar cerâmica.



Ø 22 x 0,3 mm. Fino

H14767

31,64€

Ø 22 x 0,2 mm. Medio

H14769

31,64€

Discos de corte para cerâmica



DISCOS SPEEDY

Marca: Prodont
Características: Discos abrasivos ultrafinos para cerâmica e metal

Ø 22 x 0,26 mm.

H10160

43,00€

Discos de corte

DISCO CORTE

Marca:  Pianotti
Características:  Disco Corte

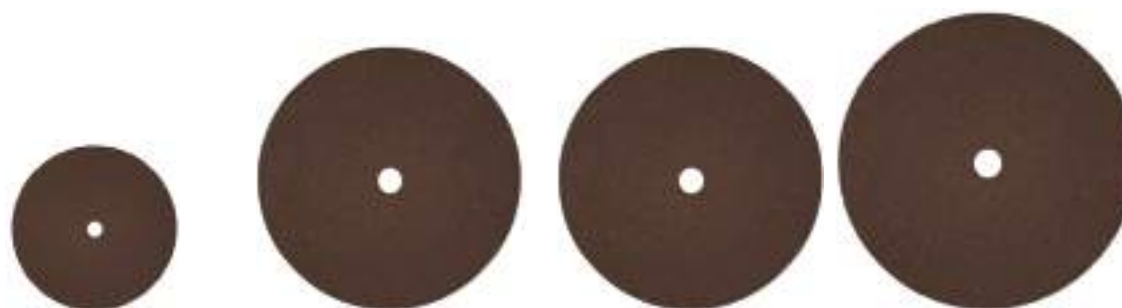

Ø 22 x 0,6 mm.

H10155

10,60€

Ø 35 x 0,7 mm.

H10156

20,98€

Ø 35 x 1,7 mm.

H10157

32,76€

Ø 40 x 1,0 mm.

H10158

24,45€

Mandriles

Discos de corte aleaciones

DISCO REFORZADO NYLON

Marca: Pianotti
Características: Disco Reforzado nylon

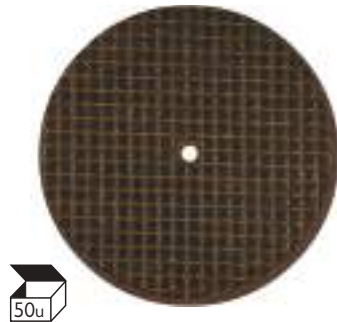

Ø 40 x 1 mm.
H101520
78,71€

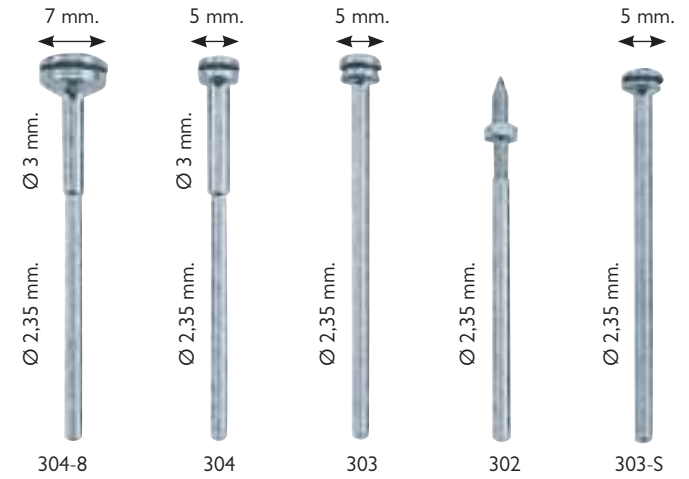

MANDRILES

Marca: Mestra
Características: 10 uds. Acero inoxidable.

Ref. H14781	Tipo 304-8	16,79€
Ref. H14783	Tipo 304	9,87€
Ref. H14785	Tipo 303	9,87€
Ref. H14787	Tipo 302	9,87€
Ref. H14789	Tipo 303-S	16,79€

-2%
pedidos superiores a 300€*

-3%
pedidos superiores a 500€*

-5%
pedidos superiores a 1.000€*

EXCLUSIVO LOJA ONLINE

*Descontos acumuláveis às ofertas mensais sobre o PVP.

Mandriles



MANDRIL PARA DISCOS KOMET

Marca: Komet
Características: Caja 6 uds. Ø 5 mm

Ref. H14827 **20,55€**

Mandriles



MANDRIL DE ROSCA 305 RF/050 HP

Marca: Edenta
Características: Mandril de rosca.

Ref. H14813 6 uds. **13,36€**

Discos de corte e mandriles

Mandriles



MANDRIL CON ROSCA PARA PULIDORES KOMET

Marca: Komet
Características: Caja 6 uds.

Ref. H14831

26,13€

Mandriles



MANDRIL EN ESPIRAL PARA PULIDORES 301L HP

Marca: Edenta
Características: Mandril en espiral.

Ref. H14819 6 uds.

7,66€

Mandriles



MANDRIL PARA PULIDORES OCLUSALES HP

Marca: Edenta
Características: Para oclupol.

Ref. H14795 6 uds.

41,73€

Mandriles



PULIDOR EVEFLEX PINS

Marca: Eve
Características: Pulidor en punta para el pulido de Aleaciones.
Caja de 10 uds.

Ref. H14458 Mandril M30HP
P/EVEFLEX PIN ud.

6,08€

Até
-5%
pedidos superiores
a 1.000€*

EXCLUSIVO LOJA ONLINE
*Descontos acumuláveis às ofertas mensais sobre o PVP.

SIGA-NOS

Fique a par das
nossas **promoções**
e **novidades**



Mandriles

MANDRIL PAPEL DE LIJA NIQUELADO

Marca: Edenta
Características: Para papel de lija. Niquelado.

Ref. HI4801 6 uds. **11,57€**



Mandriles

MANDRIL ADAPTADOR DE PM A FG

Marca: Edenta
Características: Adaptador de PM A FG.

Ref. HI4808 6 uds. **14,03€**



Mandriles

MANDRIL ADAPTADOR DE FG A PM

Marca: Edenta
Características: Adaptador de FG a PM.

Ref. HI4807 12 uds. **42,08€**

DESCONTOS POR ESCALÃO

-2%
pedidos superiores a 300€*

-3%
pedidos superiores a 500€*

-5%
pedidos superiores a 1.000€*

EXCLUSIVO LOJA ONLINE

*Descontos acumuláveis às ofertas mensais sobre o PVP.

Poupe tempo,
poupe dinheiro
Loja online

Conheça as vantagens de comprar na nossa loja online!



SAIBA MAIS AQUI

www.montellano.pt



CORTE FINO

Marca: Proclinic
 Características: 1 ud. Ideal para el corte fino de metal, acrílico e piedra. Vástago 2,35 mm.



Corte Fino							
Modelo	79EF	79EF	138EF	251EF	251EF	257EF	261EF
Tamaño	040	045	016	060	060L	023	023
rpm.	5.000-38.000	5.000-38.000	5.000-38.000	15.000-18.000	15.000-18.000	5.000-38.000	5.000-38.000
Ref.	H20736	H20738	H20740	H20742	H20744	H20746	H20748
	23,09€	26,20€	20,18€	26,20€	26,20€	20,18€	20,18€

CORTE REGULAR

Marca: Proclinic
 Características: 1 ud. Ideal para el corte rápido de metal, acrílico e piedra. Vástago 2,35 mm.



Corte Regular													
Modelo	71E	77E	79E	79E	79E	137E	138E	251E	257E	261E	295E	351E	351E
Tamaño	023	021	040	045	060	023	016	060L	023	023	023	040	060
rpm.	5.000-38.000	15.000-28.000	15.000-28.000	15.000-28.000	15.000-28.000	5.000-38.000	5.000-38.000	15.000-18.000	5.000-38.000	5.000-38.000	5.000-38.000	15.000-28.000	15.000-28.000
Ref.	H20710	H20712	H20714	H20716	H20718	H20720	H20722	H20724	H20726	H20728	H20730	H20732	H20734
	20,18€	23,09€	23,09€	23,09€	23,09€	20,18€	20,18€	23,09€	20,18€	20,18€	20,18€	23,09€	23,09€

CORTE FINO RECTO

Marca: Proclinic
 Características: 1 ud. Diseñadas para recortar protectores bucales o materiales de relleno suave. Ideal para trabajar sobre titanio. Vástago 2,35 mm.



Corte Fino					
Modelo	79SPF	I29FST	I36FST	I38FST	I39FST
Tamaño	040	023	016	023	023
rpm.	15.000	15.000	15.000	15.000	15.000
Ref.	H20754	H20756	H20758	H20760	H20762
	23,09€	20,18€	20,18€	20,18€	20,18€

CORTE GRUESO RECTO

Marca: Proclinic
 Características: 1 ud. Ideal para recortar material de relleno suave con sus cuchillas rectas. Vástago 2,35 mm.

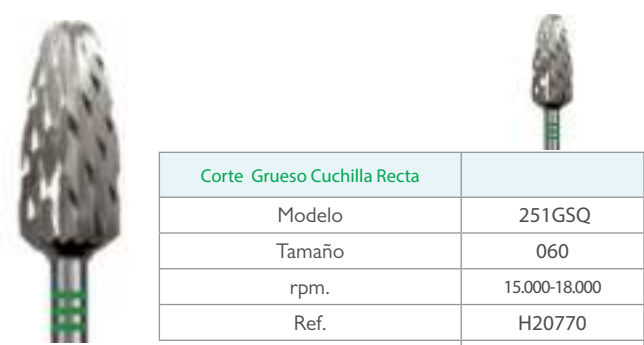

Corte Grueso Cuchilla Recta	
Modelo	251GSQ
Tamaño	060
rpm.	15.000-18.000
Ref.	H20770
	26,20€

Brocas de tungstênio



CORTE GRUESO CRUZADO

Marca: Proclinic
 Características: 1 ud. Ideal para el rápido recorte en masa de acrílicos e yesos. Vástago 2,35 mm.



Corte Grueso			
Modelo	79SG	79SG	361SG
Tamaño	045	060	060
rpm.	15.000-28.000	15.000-28.000	15.000-18.000
Ref.	H20772	H20774	H20776
	23,09€	23,09€	26,12€

CORTE CRUZADO FINO ESPIRAL

Marca: Proclinic
 Características: 1 ud. Ideal para recortar todos los acrílicos suaves, efecto afeitado en todos los metales. Vástago 2,35 mm.



Corte Fino Espiral			
Modelo	79SPF	129SPF	251SPF
Tamaño	040	023	060
rpm.	15.000-28.000	15.000-28.000	15.000-18.000
Ref.	H20750	H20751	H20752
	26,20€	26,20€	26,20€

CORTE CRUZADO SUPER FINO

Marca: Proclinic
 Características: 1 ud. Ideal para darle textura a la porcelana, subestructuras de metal e restauraciones temporarias de acrílico. Vástago 2,35 mm.



Corte Super Fino	
Modelo	79SF
Tamaño	045
rpm.	15.000-28.000
Ref.	H20768
	26,20€

CORTE CRUZADO SUPER GRUESO

Marca: Proclinic
 Características: 1 ud. Ideal para reducir rápidamente acrílico, piedras e remover material de relleno suave. Vástago 2,35 mm.



Corte Super Grueso		
Modelo	251XG	351XG
Tamaño	060	070
rpm.	15.000-18.000	15.000-18.000
Ref.	H20764	H20766
	25,94€	26,12€

CORTE PARA TERMOFORMADOS

Marca: Proclinic
 Características: 1 ud. Ideal para cortes de material plástico termoconformado. Vástago 2,35 mm.

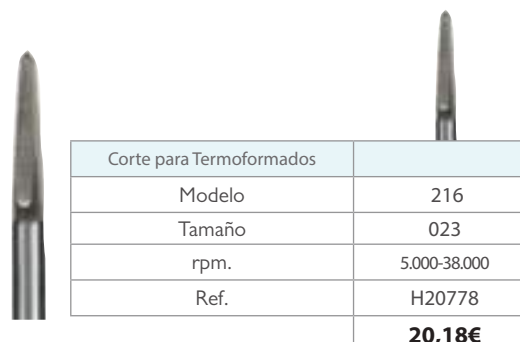

Corte para Termoformados	
Modelo	216
Tamaño	023
rpm.	5.000-38.000
Ref.	H20778
	20,18€



Corte Estándar							
Modelo	0110	0610	0910	1210	5610	7110	7210
Tamaño	023	023	023	016	045	023	060
rpm.	15.000 - 20.000	15.000 - 20.000	15.000 - 20.000	15.000 - 20.000	8.000 - 10.000	15.000 - 20.000	8.000 - 10.000
Ref.	H20711	H20713	H20715	H20717	H20719	H20721	H20723
	19,77€	19,77€	17,68€	17,68€	28,13€	17,68€	28,13€

FRESA WIDIA CORTE FINO

Marca: Proclinic

Características: Dentado cruzado fino. Indicada para todos los materiales dentales. Alisa la superficie e permite un desbastado exacto de cualquier estructura.



Corte Fino		
Modelo	0620	5320
Tamaño	023	060
rpm.	15.000 - 30.000	10.000 - 15.000
Ref.	H20725	H20727
	24,11€	35,70€

FRESA WIDIA CORTE GRUESO

Marca: Proclinic

Características: Dentado cruzado grueso. Fresa para la reducción agresiva de todas las resinas, cubetas e escayola.



Corte Grueso		
Modelo	5250	5450
Tamaño	060	060
rpm.	10.000	10.000
Ref.	H20729	H20731
	34,08€	34,08€

FRESA WIDIA PARA PLANCHAS

Marca: Proclinic

Características: Fresa punzón. Permite una separación rápida e segura de las piezas termoconformadas. Evita la saturación de material.



Para Planchas	
Modelo	C515
Tamaño	023
rpm.	25.000 materiales blandos 5.000-10.000 materiales duros
Ref.	H20733
	21,22€

DIA TWISTER

- Marca: Busch
 Características:
- Para el rectificado inicial de resina protésica e de ortodoncia.
 - Para la elaboración de cubetas individuales e yeso.

FRESA CORTA-TRUBA

- Marca: Busch
 Características: 4 lados

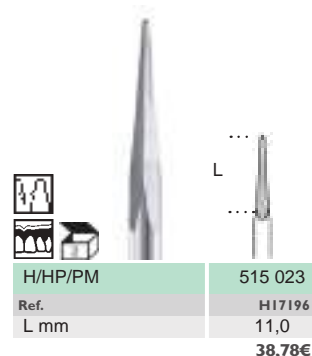

H/HP/PM	515 023
Ref.	H17196
L mm	11,0
	38,78€

DT5854R

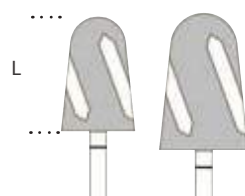

● H/HP/PM DiaTWISTER	DT5854R/...	095	115
L mm		15,5	18,5
Ref.		H17100 56,58€	H17102 63,49€

DT5880

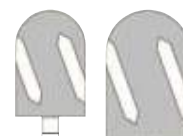

● H/HP/PM DiaTWISTER	DT5880/...	095	115
L mm		15,0	18,0
Ref.		H17104 56,58€	H17106 63,49€

5405

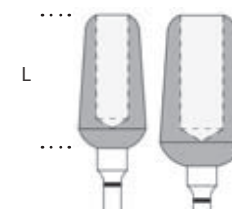

● H/HP/PM	5405/...	090	115
L mm		18,0	20,3
Ref.		H17108 37,60€	H17110 51,60€

DESCONTOS POR ESCALÃO

-2%
pedidos superiores a 300€*

-3%
pedidos superiores a 500€*

-5%
pedidos superiores a 1.000€*

EXCLUSIVO LOJA ONLINE

*Descontos acumuláveis às ofertas mensais sobre o PVP.

SIGA-NOS

Fique a par das nossas **promoções e novidades**



Brocas carburo Busch

FRESA DE FISURA

Marca: Busch

1

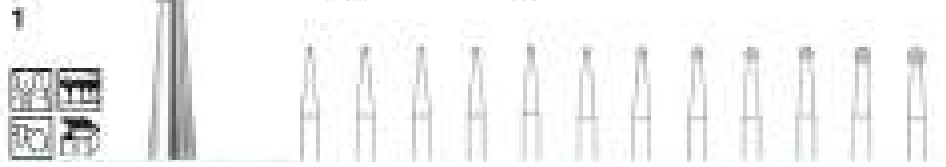

H/HP/PM	1	004	006	007	008	009	010	012	014	016	018	021	023
ISO 500 104 001 001...													
Ref.		H17139	H17120	H17123	H17122	H17124	H17126	H17128	H17130	H17132	H17134	H17136	H17138
		37,91€	29,40€	29,40€	29,40€	29,40€	29,40€	29,40€	29,40€	29,40€	29,40€	29,40€	29,40€

2



H/HP/PM	2	008	010	012	014	016	018
ISO 500 104 010 001...							
L mm		0,7	0,9	1,1	1,2	1,4	1,6
Ref.		H17140	H17142	H17144	H17146	H17148	H17150
		30,76€	30,76€	30,76€	30,76€	30,76€	30,76€

21

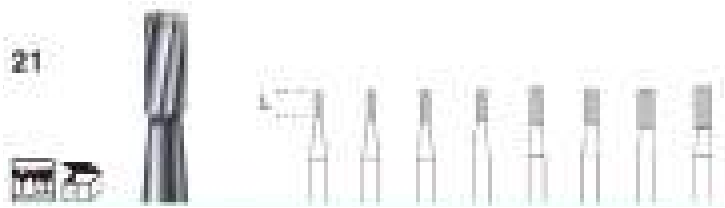

H/HP/PM	21	008	010	012	014	016	018	021	023
ISO 500 104 107 006...									
L mm		3,5	4,0	4,5	4,5	5,0	5,0	5,5	5,5
Ref.		H17152	H17154	H17156	H17158	H17160	H17162	H17164	H17166
		30,76€	30,76€	30,76€	30,76€	30,76€	30,76€	30,76€	30,76€

21L



H/HP/PM	2	010	012
ISO 500 104 110 006...			
L mm		5,5	6,0
Ref.		H17168	H17170
		35,58€	35,58€

31R



H/HP/PM	009	010	012	014	016	018
ISO 500 104 137 007...						
L mm	4,0	4,0	4,5	4,5	5,0	5,0
Ref.		H17182				
		45,73€				

23

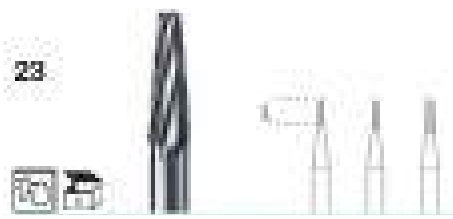

H/HP/PM	23	008	010	012
ISO 500 104 168 006...				
L mm		3,5	4,0	4,5
Ref.		H17172	H17174	H17176
		30,76€	30,76€	30,76€

23L



H/HP/PM	23 L	010	012
ISO 500 104 171 006...			
L mm		5,5	6,0
Ref.		H17178	H17180
		35,58€	35,58€

23SR



H/HP/PM	23 SR	008	010
ISO 500 104 196 006...			
L mm		4,0	4,0
Ref.		H17182	H17184
		45,73€	45,73€

SGX



H/HP/PM	425SGX 060	429SGX 060
ISO 500 104...	274 223 060	194 223 060
L mm	14,0	13,0
Ref.	H17186	H17188
	34,82€	34,82€

GX

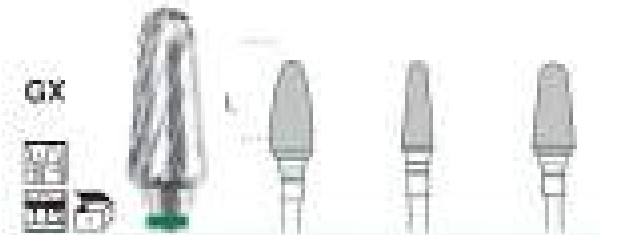

H/HP/PM	425GX 060	429GX 045	429GX 060
ISO 500 104...	274 220 060	194 220 045	194 220 060
L mm	14,0	13,0	13,0
Ref.	H17190	H17192	H17194
	33,84€	33,84€	33,84€

Corte cruzado grueso Aplicación: yeso e resina

ABRASIVOS, POLIDORES E BROCAS

Brocas discos diamante Busch

CORTE UNIVERSAL - X.

Marca: Busch
Características: Aplicación: yeso sintético, resina, CrCo-, NiCr-Al.

X

H/HP/PM	421X 031	421X 040	421X 050	424X 040	424X 060	425X 040	425X 060	425X 070
ISO 500 104...	001 190 031	001 190 040	001 190 050	263 190 040	263 190 060	274 190 040	274 190 060	274 190 070
L mm	2,8	3,5	4,4	8,0	11,0	11,5	14,0	16,0
Ref.	H17198	H17200	H17202	H17204	H17206	H17208	H17210	H17212
	25,49€	34,09€	34,09€	34,09€	34,09€	34,09€	34,09€	37,11€

X

H/HP/PM	426X 060	427X 060	429X 031	429X 040	429X 060	433X 060
ISO 500 104...	137 190 060	237 190 060	194 190 031	194 190 040	194 190 060	201 190 060
L mm	13,0	11,0	11,5	13,0	13,0	14,0
Ref.	H17214	H17216	H17220	H17222	H17224	H17226
	34,09€	34,09€	25,49€	34,09€	34,09€	34,09€

X

H/HP/PM	426X 023	428X 023	431X 023	432X 023	433X 023
ISO 500 104...	137 190 023	257 190 023	116 190 023	201 190 02	194 190 023
L mm	15,0	15,0	15,0	14,5	12,0
Ref.	H17228	H17230	H17232	H17234	H17236
	28,20€	28,20€	28,20€	28,20€	28,20€

X MIDIS

H/HP/PM	M426X 023	M428X 023	M433X 023
ISO 500 104...	141 190 023	289 190 023	198 190 023
L mm	8,5	8,5	8,5
Ref.	H17238	H17240	H17242
	41,16€	41,16€	41,16€

X SHORTIES

H/HP/PM	S422X 014	S422X 023	S423X 023	S427X	S431X 023	S433X 023
ISO 500 104...	225 190 014	225 190 023	277 190 023	237 190 023	110 191 023	197 190 023
L mm	3,3	5,5	3,8	5,5	5,5	5,5
Ref.	H17244	H17246	H17248	H17257	H17252	H17254
	38,27€	38,27€	38,27€	38,27€	38,27€	38,27€

CORTE FX. - CORTE FINO

Marca: Busch
 Características: Aplicação: yeso sintético, resina, CrCo- , NiCr-Al.



FX

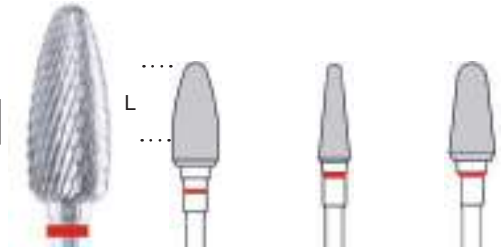

H/HP/PM	425GX 060	429GX 045	429GX 060
ISO 500 104...	274 140 060	194 140 040	194 140 060
L mm	14,0	13,0	13,0
Ref.	H17256	H17260	H17262
	39,73€	39,73€	39,73€

FX

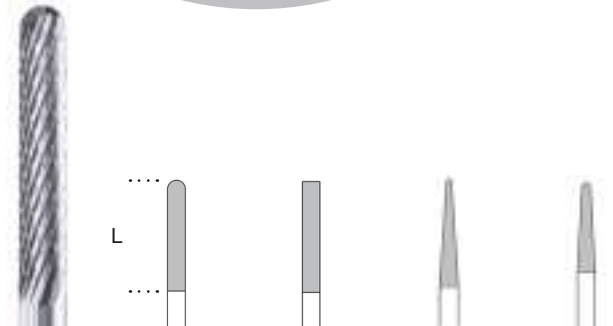

H/HP/PM	426FX 023	431FX 023	432FX 023	433FX 023
ISO 500 104...	137 140 023	116 140 023	201 140 023	194 140 023
L mm	15,0	15,0	14,5	12,0
Ref.	H17258	H17264	H17266	H17268
	27,73€	27,73€	27,73€	27,73€

**FX
MIDIS**

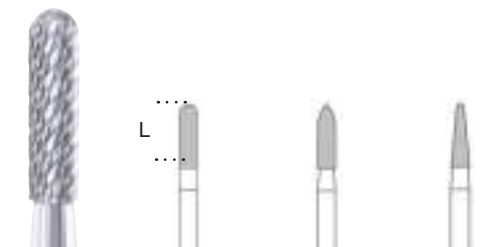

H/HP/PM	M426FX 023	M428FX 023	M433FX 023
ISO 500 104...	141 140 023	289 140 023	198 140 023
L mm	8,5	8,5	8,5
Ref.	H17270	H17272	H17274
	46,13€	46,13€	46,13€

**FX
SHORTIES**



H/HP/PM	S423FX 023	S428FX 023	S422FX 023	S422FX 023
ISO 500 104...	277 140 023	288 140 023	225 140 023	225 140 014
L mm	3,8	5,5	5,5	3,3
Ref.	H17278	H17282	H17276	H17243
	43,59€	43,59€	43,59€	47,47€

FFX



H/HP/PM	S427FFX
ISO 500 104...	141 140 023
L mm	8,5
Ref.	H17217
	47,47€

ABRASIVOS, POLIDORES E BROCAS

BROCAS DE BOLA TUNGSTENO KOMET

Marca: Komet

Brocas de tungsteno



Brocas de Bola															
Modelo	H71	H71	H71	H71	H71	H71	H71	H71	H71	H71	H71	H71	H71	H71	H71
Mandril	104	104	104	104	104	104	104	104	104	104	104	104	104	104	104
Tamaño	003	004	005	006	007	008	009	010	012	014	016	018	021	027	
rpm.	100.000	100.000	100.000	100.000	100.000	100.000	100.000	100.000	100.000	100.000	100.000	100.000	100.000	100.000	100.000
Ref.	H14845	H14847	H14849	H14851	H14853	H14855	H14857	H14859	H14861	H14863	H14865	H14867	H14869	H14873	
	26,07€	26,07€	22,90€	22,90€	22,90€	22,90€	22,90€	22,90€	22,90€	22,90€	22,90€	22,90€	22,90€	22,90€	51,15€



Modelo	H71	H71
Mandril	104	104
Tamaño	040	050
rpm.	100.000	100.000
Ref.	H15053	H15055
	35,94€	35,94€

BROCAS DE CONO INVERTIDO TUNGSTENO KOMET

Marca: Komet



Brocas de Cono							
Modelo	H30	H30	H30	H30	H30	H30	H30
Mandril	104	104	104	104	104	104	104
Tamaño	006	008	009	010	012	014	016
rpm.	100.000	100.000	100.000	100.000	100.000	100.000	100.000
Ref.	H14879	H14881	H14883	H14885	H14887	H14889	H14891
	28,45€	28,45€	28,45€	28,45€	28,45€	28,45€	28,45€



Modelo	H42
Mandril	104
Tamaño	018
rpm.	100.000
Ref.	H15021
	59,71€

BROCAS CILINDRO TUNGSTENO KOMET

Marca: Komet



Brocas Cilindro							
Modelo	H21	H21	H21	H21	H21	H21	H21
Mandril	104	104	104	104	104	104	104
Tamaño	008	009	010	012	014	016	018
rpm.	100.000	100.000	100.000	100.000	100.000	100.000	100.000
Ref.	H14897	H14899	H14901	H14903	H14905	H14907	H14909
	22,90€	22,90€	22,90€	22,90€	22,90€	22,90€	22,90€



Modelo	H21L	H21L	H21L	H21L
Mandril	104	104	104	104
Tamaño	009	010	012	014
rpm.	100.000	100.000	100.000	100.000
Ref.	H14913	H14915	H14917	H14919
	22,90€	22,90€	22,90€	22,90€

BROCAS CILINDRO TUNGSTENO KOMET

Marca: Komet



Brocas Cilindro							
Modelo	H31	H31	H31	H31	H31	H31	H31
Mandril	104	104	104	104	104	104	104
Tamaño	008	009	010	012	014	016	018
rpm.	100.000	100.000	100.000	100.000	100.000	100.000	100.000
Ref.	H14923	H14925	H14927	H14929	H14931	H14933	H14935
	22,90€	22,90€	22,90€	22,90€	22,90€	22,90€	22,90€



Tallo Largo			
Modelo	H31L	H31L	H31L
Mandril	104	104	104
Tamaño	010	012	014
rpm.	100.000	100.000	100.000
Ref.	H14939	H14941	H14943
	22,90€	22,90€	22,90€



Modelo	H259	H259
Mandril	104	104
Tamaño	010	018
rpm.	100.000	100.000
Ref.	H15059	H15063
	59,71€	59,71€





Modelo	H260
Mandril	104
Tamaño	023
rpm.	100.000
Ref.	H15069
	59,71€

BROCAS DE FISURA TUNGSTENO KOMET

Marca: Komet

Brocas de tungsteno

Brocas de Fisura				
Modelo	H23L	H23L	H23L	H23L
Mandril	104	104	104	104
Tamaño	009	010	012	016
rpm.	100.000	100.000	100.000	100.000
Ref.	H14947	H14949	H14951	H14953
	22,90€	22,90€	22,90€	22,90€





Modelo	H33	H33	H33
Mandril	104	104	104
Tamaño	009	016	021
rpm.	100.000	100.000	100.000
Ref.	H14993	H14999	H15001
	22,90€	22,90€	22,90€



Modelo	H33L	H33L	H33L	H33L	H33L
Mandril	104	104	104	104	104
Tamaño	009	010	012	016	021
rpm.	100.000	100.000	100.000	100.000	100.000
Ref.	H14957	H14959	H14961	H14963	H14965
	22,90€	22,90€	22,90€	22,90€	22,90€

FRESA CÓNICAS TUNGSTENO KOMET

Marca: Komet

Brocas Cilindro			
Modelo	H23R	H23R	H23R
Mandril	104	104	104
Tamaño	010	012	016
rpm.	100.000	100.000	100.000
Ref.	H14969	H14971	H14973
	26,07€	26,07€	26,07€



Modelo	H33R	H33R	H33R
Mandril	104	104	104
Tamaño	010	012	016
rpm.	100.000	100.000	100.000
Ref.	H14977	H14979	H14981
	26,07€	26,07€	26,07€



Modelo	H23RS	H23RS
Mandril	104	104
Tamaño	008	009
rpm.	100.000	100.000
Ref.	H14985	H14987
	26,07€	26,07€





Modelo	H23RSE	H23RSE
Mandril	104	104
Tamaño	009	010
rpm.	100.000	100.000
Ref.	H15005	H15007
	41,34€	41,34€



Modelo	H33FRS
Mandril	104
Tamaño	009
rpm.	100.000
Ref.	H15011
	46,70€

FRESA PARA CORTAR MOLDES DE ACRÍLICO FORMADOS AL VACÍO.



Marca: Komet
Características: TC cortadores. Fresa para cortar moldes de acrílico formados al vacío.

Fresa para cortar moldes	
Modelo	H219
Mandril	104
Tamaño	023
rpm.	100.000
Ref.	H15037
	28,51€

FRESA DE TUNGSTENO KOMET

Marca: Komet
Características: Dentadura segura con torsión a la izquierda. Mecanizado de modelos de escayola.

Mecanizado de modelos de escayola.	
Modelo	H79SGEA
Mandril	104
Tamaño	070
rpm.	3.000
Ref.	H15073
	38,06€



Recorte en escayola húmeda.	
Modelo	H251SGEA
Mandril	104
Tamaño	060
rpm.	5.000
Ref.	H15087
	38,06€



Recorte en escayola seca.	
Modelo	H251GEA
Mandril	104
Tamaño	060
rpm.	5.000
Ref.	H15077
	38,06€

ABRASIVOS, POLIDORES E BROCAS

FRESA DE TUNGSTENO KOMET

Marca: Komet

Fresa de Tungsteno		
Modelo	H79SGE	H79SGE
Mandril	104	104
Tamaño	050	070
rpm.	8.000	3.000
Ref.	H15081	H15083
	38,06€	38,06€

Modelo	H79GE
Mandril	104
Tamaño	070
rpm.	3.000
Ref.	H15093
	38,06€

Modelo	H351GE
Mandril	104
Tamaño	060
rpm.	5.000
Ref.	H15101
	38,06€

FRESA DE TUNGSTENO KOMET

Marca: Komet
Características: Dentadura segura con torsión a la izquierda.
Mecanizado de escayolas e acrílicos.

Brocas de tungsteno

Fresa de Tungsteno	
Modelo	H79EA
Mandril	104
Tamaño	040
rpm.	10.000
Ref.	H15105
	38,06€

Modelo	H351EA
Mandril	104
Tamaño	060
rpm.	5.000
Ref.	H15109
	38,06€

Modelo	H251EA
Mandril	104
Tamaño	060
rpm.	5.000
Ref.	H15113
	38,06€

Modelo	H251EL
Mandril	104
Tamaño	060
rpm.	50.000
Ref.	56889
	42,03€

FRESA DE TUNGSTENO KOMET

Marca: Komet
Características: Para acrílico e aleaciones de metal.

Fresa de Tungsteno	
Modelo	H129E
Mandril	104
Tamaño	023
rpm.	10.000
Ref.	H15117
	19,98€

Modelo	H364E
Mandril	104
Tamaño	023
rpm.	10.000
Ref.	H15121
	33,07€

Modelo	H364RE
Mandril	104
Tamaño	023
rpm.	10.000
Ref.	H15125
	34,47€

Modelo	H257RE
Mandril	104
Tamaño	060
rpm.	5.000
Ref.	H15129
	38,06€

Modelo	H261E
Mandril	104
Tamaño	023
rpm.	10.000
Ref.	H15133
	28,09€

Modelo	H79E	H79E	H79E
Mandril	104	104	104
Tamaño	040	050	060
rpm.	10.000	8.000	5.000
Ref.	H15137	H15139	H15141
	38,06€	38,06€	38,06€

Modelo	H138E
Mandril	104
Tamaño	023
rpm.	10.000
Ref.	H15145
	19,98€

FRESA DE TUNGSTENO KOMET

Marca: Komet
Características: Para acrílico e aleaciones de metal.

Fresa de Tungsteno	
Modelo	H137E
Mandril	104
Tamaño	023
rpm.	10.000
Ref.	H15149
	19,98€

Modelo	H77E	H77E
Mandril	104	104
Tamaño	023	029
rpm.	10.000	10.000
Ref.	H15153	H15155
	19,98€	24,96€

Modelo	H78E	H78E
Mandril	104	104
Tamaño	023	060
rpm.	10.000	10.000
Ref.	H15159	H15161
	19,98€	38,06€

Modelo	H351E	H351E
Mandril	104	104
Tamaño	040	060
rpm.	10.000	5.000
Ref.	H15165	H15167
	38,06€	38,06€

Modelo	H251E	H251E
Mandril	104	104
Tamaño	040	060
rpm.	10.000	5.000
Ref.	H15171	H15173
	38,06€	38,06€

Modelo	H73E
Mandril	104
Tamaño	060
rpm.	5.000
Ref.	H15179
	38,06€

Brocas de tungsteno

FRESA DE TUNGSTENO KOMET

Marca: Komet
Características: Para acrílico e aleaciones de metal.

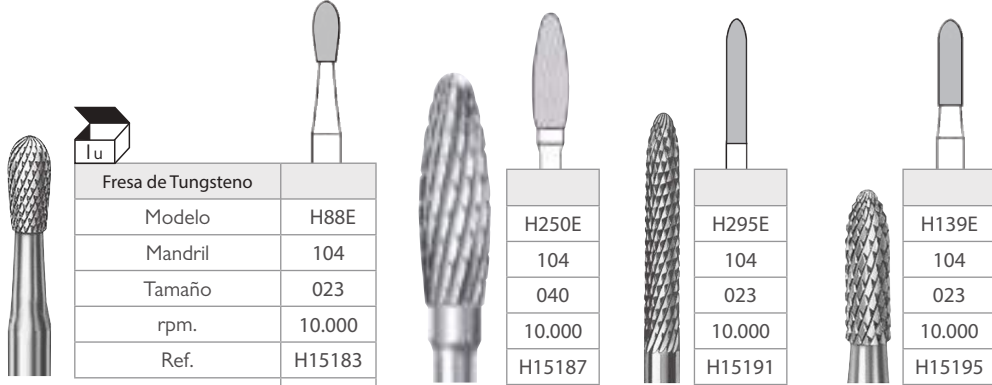

Fresa de Tungsteno	
Modelo	H88E
Mandril	104
Tamaño	023
rpm.	10.000
Ref.	H15183
	19,98€

Fresa de Tungsteno	
Modelo	H250E
Mandril	104
Tamaño	040
rpm.	10.000
Ref.	H15187
	38,06€

Fresa de Tungsteno	
Modelo	H295E
Mandril	104
Tamaño	023
rpm.	10.000
Ref.	H15191
	28,09€

Fresa de Tungsteno	
Modelo	H139E
Mandril	104
Tamaño	023
rpm.	10.000
Ref.	H15195
	19,98€

FRESA TUNGSTENO PM KOMET

Marca: Komet
Características: Para acrílico e aleaciones de metal.
Fresa de corte dual para acrílicos.
Dentado grueso con dentado fino en la punta.

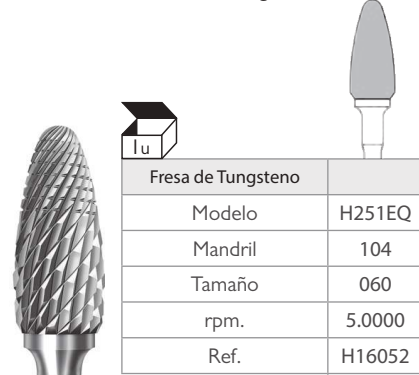

Fresa de Tungsteno	
Modelo	H251EQ
Mandril	104
Tamaño	060
rpm.	5.0000
Ref.	H16052
	42,03€

Brocas de tungsteno

FRESA DE TUNGSTENO KOMET

Marca: Komet
Características: Para acrílico e aleaciones de metal.

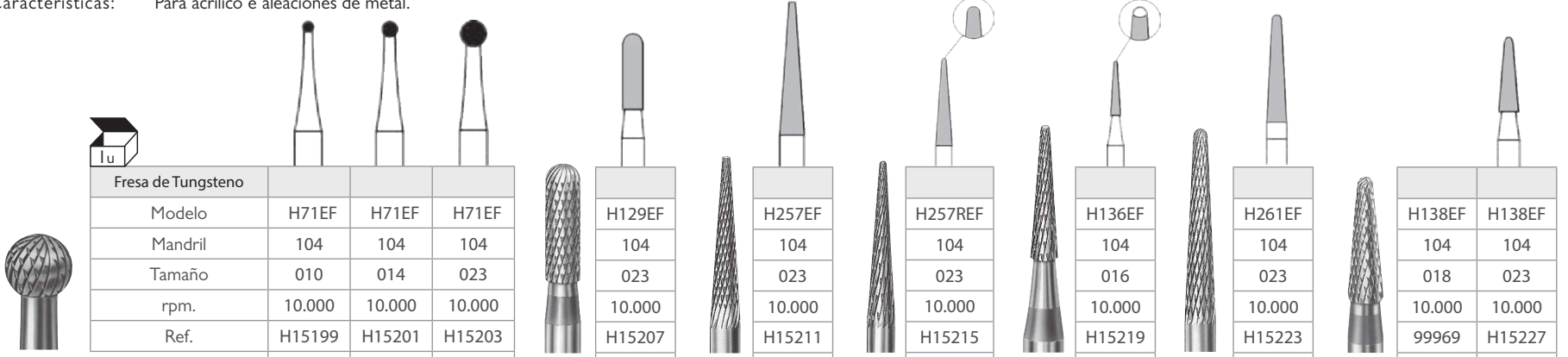

Fresa de Tungsteno			
Modelo	H71EF	H71EF	H71EF
Mandril	104	104	104
Tamaño	010	014	023
rpm.	10.000	10.000	10.000
Ref.	H15199	H15201	H15203
	24,96€	24,96€	24,96€

Fresa de Tungsteno	
Modelo	H129EF
Mandril	104
Tamaño	023
rpm.	10.000
Ref.	H15207
	24,96€

Fresa de Tungsteno	
Modelo	H257EF
Mandril	104
Tamaño	023
rpm.	10.000
Ref.	H15211
	29,92€

Fresa de Tungsteno	
Modelo	H257REF
Mandril	104
Tamaño	023
rpm.	10.000
Ref.	H15215
	29,92€

Fresa de Tungsteno	
Modelo	H136EF
Mandril	104
Tamaño	016
rpm.	10.000
Ref.	H15219
	24,96€

Fresa de Tungsteno	
Modelo	H261EF
Mandril	104
Tamaño	023
rpm.	10.000
Ref.	H15223
	29,92€

Fresa de Tungsteno	
Modelo	H138EF
Mandril	104
Tamaño	018
rpm.	10.000
Ref.	99969
	24,96€

Fresa de Tungsteno	
Modelo	H138EF
Mandril	104
Tamaño	023
rpm.	10.000
Ref.	H15227
	24,96€

Brocas de tungsteno "E" finos

FRESA DE TUNGSTENO KOMET

Marca: Komet
Características: Para acrílico e aleaciones de metal.

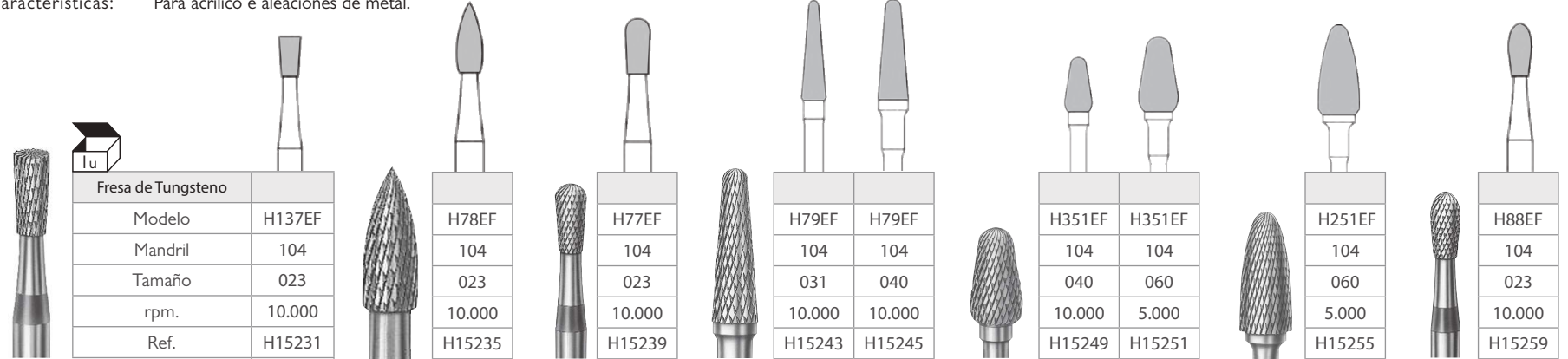

Fresa de Tungsteno	
Modelo	H137EF
Mandril	104
Tamaño	023
rpm.	10.000
Ref.	H15231
	24,96€

Fresa de Tungsteno	
Modelo	H78EF
Mandril	104
Tamaño	023
rpm.	10.000
Ref.	H15235
	24,96€

Fresa de Tungsteno	
Modelo	H77EF
Mandril	104
Tamaño	023
rpm.	10.000
Ref.	H15239
	24,96€

Fresa de Tungsteno	
Modelo	H79EF
Mandril	104
Tamaño	031
rpm.	10.000
Ref.	H15243
	42,03€

Fresa de Tungsteno	
Modelo	H79EF
Mandril	104
Tamaño	040
rpm.	10.000
Ref.	H15245
	42,03€

Fresa de Tungsteno	
Modelo	H351EF
Mandril	104
Tamaño	040
rpm.	10.000
Ref.	H15249
	42,03€

Fresa de Tungsteno	
Modelo	H351EF
Mandril	104
Tamaño	060
rpm.	5.000
Ref.	H15251
	42,03€

Fresa de Tungsteno	
Modelo	H251EF
Mandril	104
Tamaño	060
rpm.	5.000
Ref.	H15255
	42,03€

Fresa de Tungsteno	
Modelo	H88EF
Mandril	104
Tamaño	023
rpm.	10.000
Ref.	H15259
	24,96€

ABRASIVOS, POLIDORES E BROCAS

FRESA DE TUNGSTENO KOMET

Marca: Komet
Características: Para acrílico e aleaciones de metal.

Brocas de tungsteno "E" finos.

Fresa de Tungsteno	
Modelo	H73EF
Mandril	104
Tamaño	023
rpm.	10.000
Ref.	H15263
	28,09€

Modelo	H139EF
Mandril	104
Tamaño	023
rpm.	10.000
Ref.	H15267
	24,96€

Modelo	H139EUF
Mandril	104
Tamaño	023
rpm.	10.000
Ref.	H15097
	28,09€

Modelo	H295EF
Mandril	104
Tamaño	023
rpm.	10.000
Ref.	H15271
	29,92€

FRESA DE TUNGSTENO KOMET

Marca: Komet
Características: Para acrílico e aleaciones de metal.

Brocas de tungsteno "DF" finos

Fresa de Tungsteno	
Modelo	H79DF
Mandril	104
Tamaño	040
rpm.	10.000
Ref.	H15279
	42,03€

Modelo	H139DF
Mandril	104
Tamaño	023
rpm.	10.000
Ref.	H15287
	24,96€

CORTADOR TUNGSTENO KOMET

Marca: Komet
Características: Para acrílicos duros ó elásticos e metales preciosos.

Brocas de tungsteno "FSQ"

Fresa de Tungsteno		
Modelo	H79FSQ	H79FSQ
Mandril	104	104
Tamaño	040	070
rpm.	10.000	3.000
Ref.	H15291	H15293
	38,06€	38,06€

Modelo	H138FSQ
Mandril	104
Tamaño	023
rpm.	10.000
Ref.	H15297
	19,98€

BROCAS DE TUNGSTENO PM CORTE

Marca: Komet
Características: Fresa para resina acrílica con dos tipos de corte cruzado especial, grueso e medio. Corte excelente e no "salta" sobre la superficie sino que se deja llevar con facilidad. El resultado es trabajo confortable con resultados óptimos.

Brocas de tungsteno "ACR"

Fresa de Tungsteno	
Modelo	H77ACR
Mandril	104
Tamaño	060
rpm.	50.000
Ref.	H16053
	42,03€

Modelo	H79ACR
Mandril	104
Tamaño	040
rpm.	10.000
Ref.	H16056
	42,03€

Modelo	H251ACR
Mandril	104
Tamaño	060
rpm.	50.000
Ref.	H15212
	42,03€

CORTADOR TUNGSTENO KOMET

Marca: Komet
Características: Para acrílicos blandos.

Brocas de tungsteno "GSQ"

Fresa de Tungsteno		
Modelo	H79GSQ	H79GSQ
Mandril	104	104
Tamaño	040	070
rpm.	10.000	3.000
Ref.	H15303	H15305
	38,06€	38,06€

Modelo	H251GSQ
Mandril	104
Tamaño	060
rpm.	5.000
Ref.	H15309
	38,06€

Modelo	H257GSQ
Mandril	104
Tamaño	023
rpm.	10.000
Ref.	H15313
	29,92€

ABRASIVOS, POLIDORES E BROCAS

BROCAS DE TUNGSTENO CORTE SGFA PARA ESCAYOLA

Marca: Komet
 Características: Brocas para la elaboración de modelos de yeso.
 Alta reducción de material sin obstrucciones.
 Superficies perfectas.
 Baja vibración durante el trabajo gracias al modelado del biselado de las hojas.
 Dentadura segura con torsión a la izquierda.
 Velocidad recomendada 15000 rpm.

Brocas de tungsteno "SGFA"

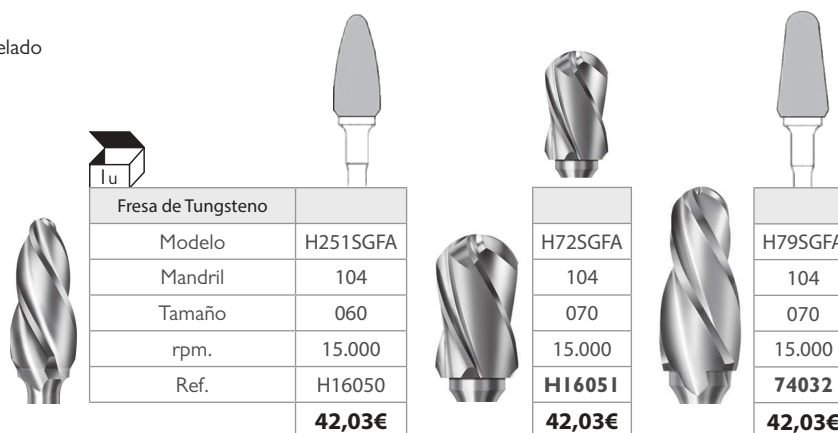

Fresa de Tungsteno	
Modelo	H251SGFA
Mandril	104
Tamaño	060
rpm.	15.000
Ref.	H16050
	42,03€

Modelo	H72SGFA
Mandril	104
Tamaño	070
rpm.	15.000
Ref.	H16051
	42,03€

Modelo	H79SGFA
Mandril	104
Tamaño	070
rpm.	15.000
Ref.	74032
	42,03€

CORTADOR TUNGSTENO KOMET

Marca: Komet
 Características: Para Titanio e metales no preciosos.

Brocas de tungsteno "GTI"

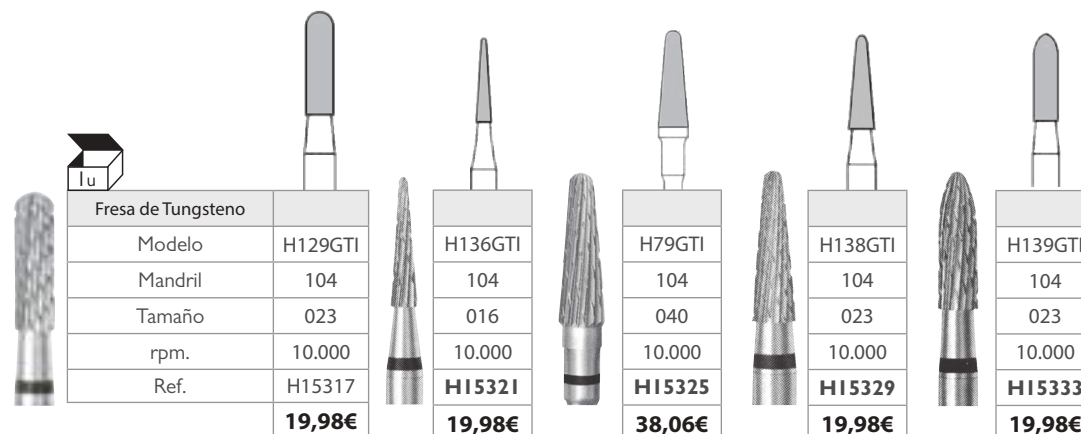

Fresa de Tungsteno	
Modelo	H129GTI
Mandril	104
Tamaño	023
rpm.	10.000
Ref.	H15317
	19,98€

Modelo	H136GTI
Mandril	104
Tamaño	016
rpm.	10.000
Ref.	H15321
	19,98€

Modelo	H79GTI
Mandril	104
Tamaño	040
rpm.	10.000
Ref.	H15325
	38,06€

Modelo	H138GTI
Mandril	104
Tamaño	023
rpm.	10.000
Ref.	H15329
	19,98€

Modelo	H139GTI
Mandril	104
Tamaño	023
rpm.	10.000
Ref.	H15333
	19,98€

CORTADOR TUNGSTENO KOMET

Marca: Komet
 Características: Para restauraciones de cerámica e composite.

Brocas de tungsteno "UK"

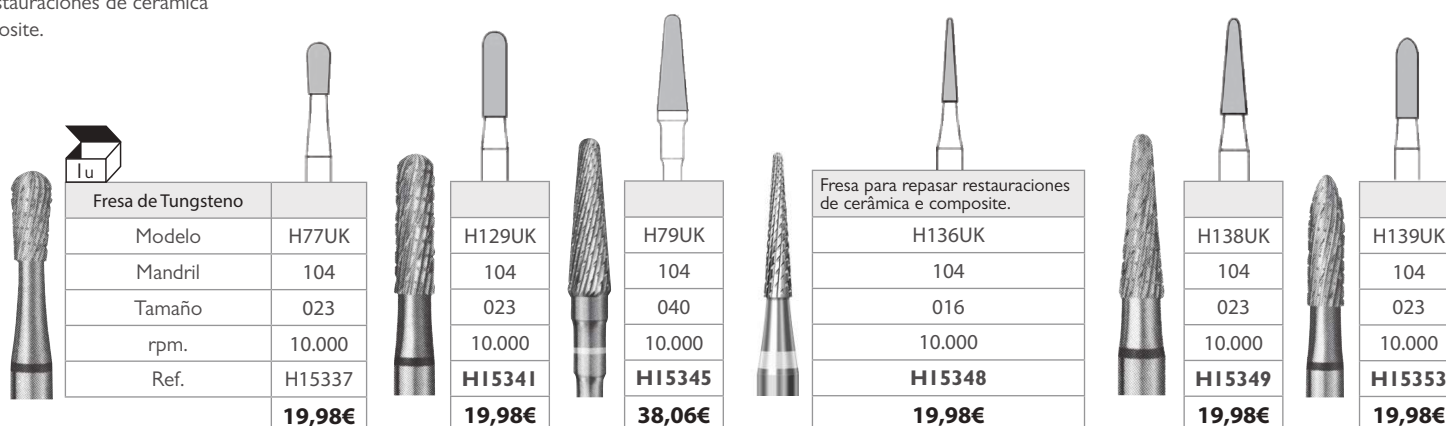

Fresa de Tungsteno	
Modelo	H77UK
Mandril	104
Tamaño	023
rpm.	10.000
Ref.	H15337
	19,98€

Modelo	H129UK
Mandril	104
Tamaño	023
rpm.	10.000
Ref.	H15341
	19,98€

Modelo	H79UK
Mandril	104
Tamaño	040
rpm.	10.000
Ref.	H15345
	38,06€

Fresa para reparar restauraciones de cerámica e composite.	
Modelo	H136UK
Mandril	104
Tamaño	016
rpm.	10.000
Ref.	H15348
	19,98€

Modelo	H138UK
Mandril	104
Tamaño	023
rpm.	10.000
Ref.	H15349
	19,98€

Modelo	H139UK
Mandril	104
Tamaño	023
rpm.	10.000
Ref.	H15353
	19,98€

Brocas de tungsteno "UM"

CORTADOR TUNGSTENO KOMET

Marca: Komet
 Características: Para aleaciones de metales preciosos, no preciosos e modelos colados.

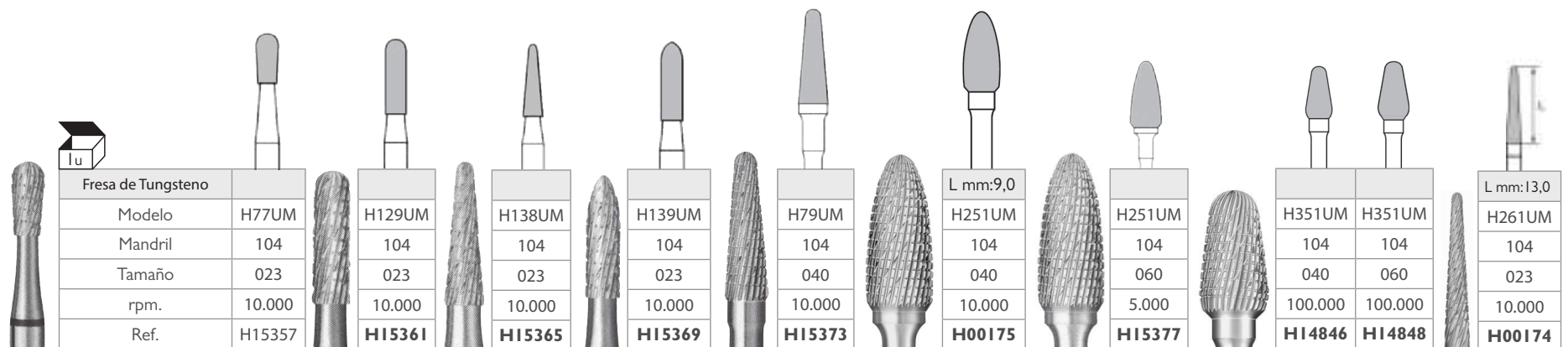

Fresa de Tungsteno		L mm:9,0		L mm:13,0						
Modelo	H77UM	H129UM	H138UM	H139UM	H79UM	H251UM	H251UM	H351UM	H351UM	H261UM
Mandril	104	104	104	104	104	104	104	104	104	104
Tamaño	023	023	023	023	040	040	060	040	060	023
rpm.	10.000	10.000	10.000	10.000	10.000	10.000	5.000	100.000	100.000	10.000
Ref.	H15357	H15361	H15365	H15369	H15373	H00175	H15377	H14846	H14848	H00174
	19,98€	19,98€	19,98€	19,98€	38,06€	38,06€	38,06€	38,06€	38,06€	28,09€

Brocas de tungsteno "HAX"

BROCAS DE TUNGSTENO "HAX"

Marca: Komet
 Características: Corte "feroz" a su vez crea superficies suaves para facilitar el pulido posterior, gracias a la inteligente combinación de hojas finas e gruesas consiguen superficies finas en el modelo. Ahorro de tiempo e extrema durabilidad.
 • Técnica de puentes e coronas
 • Técnica de esqueléticos

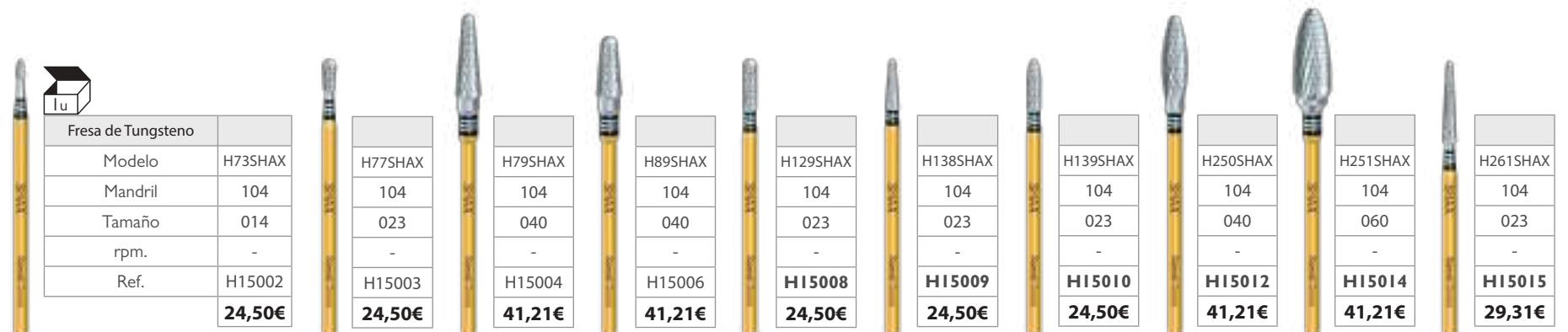

Fresa de Tungsteno		H77SHAX		H79SHAX		H89SHAX		H129SHAX		H138SHAX		H139SHAX		H250SHAX		H251SHAX		H261SHAX	
Modelo	H73SHAX	H77SHAX	H79SHAX	H89SHAX	H129SHAX	H138SHAX	H139SHAX	H250SHAX	H251SHAX	H261SHAX									
Mandril	104	104	104	104	104	104	104	104	104	104									
Tamaño	014	023	040	040	023	023	023	040	060	023									
rpm.	-	-	-	-	-	-	-	-	-	-									
Ref.	H15002	H15003	H15004	H15006	H15008	H15009	H15010	H15012	H15014	H15015									
	24,50€	24,50€	41,21€	41,21€	24,50€	24,50€	24,50€	41,21€	41,21€	29,31€									

FRESA TUNGSTENO

Marca: Komet

Características: Brocas de tungsteno "NEF".

Alta eficacia de corte, para superficies finas en aleaciones de metales no preciosos. 10.000 rpm.

Brocas de tungsteno "NEF"

Fresa de Tungsteno	
Modelo	H79NEF
Mandril	104
Tamaño	040
rpm.	10.000
Ref.	H17026
	42,03€

Modelo	H139NEF
Mandril	104
Tamaño	023
rpm.	10.000
Ref.	H17027
	24,96€

Modelo	H138NEF
Mandril	104
Tamaño	023
rpm.	10.000
Ref.	H17028
	24,96€

Modelo	H129NEF
Mandril	104
Tamaño	023
rpm.	10.000
Ref.	H17029
	24,96€

Modelo	H250NEF
Mandril	104
Tamaño	040
rpm.	10.000
Ref.	H17030
	42,03€

DESCONTOS POR ESCALÃO

-2%
pedidos superiores a 300€*

-3%
pedidos superiores a 500€*

-5%
pedidos superiores a 1.000€*

EXCLUSIVO LOJA ONLINE

*Descontos acumuláveis às ofertas mensais sobre o PVP.

SIGA-NOS

Fique a par das nossas **promoções e novidades**



Brocas de tungsteno "PK"



FRESA TUNGSTENO

Marca: Komet
 Características: Brocas de tungsteno "PK".
 Especialmente concebidas para trabalhar sobre resinas acrílicas termoplásticas "PEEK".

Fresa de Tungsteno		
Modelo	H73PK	H139PK
Mandril	104	104
Tamaño	014	023
rpm.	15.000	15.000
Ref.	H15020	H15030
	24,96€	24,96€

Brocas de tungsteno "PK"

Ref. **HI6134**

138
4,0
008
1310.008HP
196 190 008

Ref. **HI6136**

138
8,0
016
1230.016HP
104 110 016

Ref. **HI6138**

79
14,0
040
5720.040HP
104 140 040

FRESA TUNGSTENO EDENTA

Marca: Edenta
 Características: Fresa de tungsteno para aleaciones no preciosas e acrílicos para desbastar sin riesgo de fracturar la superficie.

Brocas de tungsteno

Fresa de Tungsteno					
Modelo	5410	7210	5610	0110	0610
Mandril	104	104	104	104	104
Tamaño	060	060	045	023	023
Longitud mm.	13.9	14.2	12.9	-	-
rpm.	10.000	10.000	10.000	15.000 - 20.000	15.000 - 20.000
Ref.	H16188	H16190	5281	H16193	H16194
	20,46€	20,46€	20,46€	14,38€	14,38€

FRESA TUNGSTENO EDENTA

Marca: Edenta
 Características: Fresa de carburo de tungsteno - TC - Corte 10 - Dentado cruzado estandar. Para el repasado de aleaciones no preciosas e para esqueléticos. Para la reducción gruesa de todos los materiales dentales sin rasgar la superficie.

Ref. **HI6134** Fresa Tungsteno LAB. 1310-008 **8,06€**

Características: Fresa de carburo de tungsteno - TC - Corte 30 - Dentado cruzado superfino. Repasado fino de todas las aleaciones e composite. Ideal sobre cerámica, puesto que el filo especial de la fresa evita la formación de craquelados.

Ref. **HI6136** Fresa Tungsteno LAB. 1230-016 **20,46€**

Características: Fresa de carburo de tungsteno - TC - Corte 20 - Dentado cruzado fino. Indicada para todos los materiales dentales. Alisa la superficie e permite un desbastado excato de cualquier estructura.

Ref. **HI6138** Fresa Tungsteno LAB. 5720-040 **26,30€**

BROCAS DE TUNGSTENO. CORTE HORICO

Marca: Horico
 Características: De tallado transversal fino.
 Válidas para todas las aleaciones metálicas, titanio, resinas e materiales termoplásticos.

Brocas de tungsteno

Fresa de Tungsteno	
Modelo	277
Mandril	104
Tamaño	014
rpm.	50.000
Ref.	H15513
	21,27€
Modelo	141
Mandril	104
Tamaño	023
rpm.	50.000
Ref.	H15514
	21,27€
Modelo	289
Mandril	104
Tamaño	023
rpm.	50.000
Ref.	H15515
	25,67€
Modelo	200
Mandril	104
Tamaño	023
rpm.	50.000
Ref.	H15516
	27,73€
Modelo	194
Mandril	104
Tamaño	023
rpm.	50.000
Ref.	H15517
	30,80€
Modelo	194
Mandril	104
Tamaño	040
rpm.	50.000
Ref.	H15518
	34,75€
Modelo	198
Mandril	104
Tamaño	040
rpm.	50.000
Ref.	H15519
	34,75€
Modelo	274
Mandril	104
Tamaño	060
rpm.	50.000
Ref.	H15520
	34,75€

ABRASIVOS, POLIDORES E BROCAS

Brocas de tungsteno

FRESA BOLA TUNGSTENO

Marca: D + Z



Brocas de Bola															
Modelo	CB1	CB1	CB1	CB1	CB1	CB1	CB1	CB1	CB1	CB1	CB1	CB1	CB1	CB1	CB1
Mandril	104	104	104	104	104	104	104	104	104	104	104	104	104	104	104
Tamaño	003	004	005	006	007	008	009	010	012	014	018	021	023	027	
rpm.	30.000	30.000	30.000	30.000	30.000	30.000	30.000	30.000	30.000	30.000	30.000	30.000	30.000	30.000	30.000
Ref.	H15383	H15385	H15387	H15389	H15391	H15393	H15395	H15397	H15399	H15401	H15405	H15407	H15409	H15411	
	17,69€	16,38€	16,38€	16,38€	16,38€	16,38€	16,38€	16,38€	16,38€	16,38€	16,38€	16,38€	16,38€	16,38€	32,76€

FRESA DE CONO INVERTIDO TUNGSTENO

Marca: D + Z



Brocas de Cono				
Modelo	CB30	CB30	CB30	CB30
Mandril	104	104	104	104
Tamaño	010	014	016	018
rpm.				
Ref.	H15421	H15425	H15427	H15429
	20,11€	20,11€	20,11€	20,11€

FRESA DE CILINDRO TUNGSTENO

Marca: D + Z



Brocas de Cilindro						
Modelo	CB21	CB21	CB21	CB21	CB21	CB21
Mandril	104	104	104	104	104	104
Tamaño	008	010	012	014	016	018
rpm.						
Ref.	H15433	H15437	H15439	H15438	H15440	H15441
	16,38€	16,38€	16,38€	16,38€	16,38€	16,38€



Modelo	CB21L
Mandril	104
Tamaño	010
Ref.	H15455
	17,69€



Modelo	CB31	CB31	CB31	CB31
Mandril	104	104	104	104
Tamaño	008	010	012	014
rpm.				
Ref.	H15445	H15447	H15449	H15451
	16,38€	16,38€	16,38€	16,38€



Modelo	CB31L	CB31L
Mandril	104	104
Tamaño	010	012
rpm.		
Ref.	H15459	H15461
	17,69€	17,69€

FRESA DE FISURA TUNGSTENO

Marca: D + Z



Brocas de Fisura	
Modelo	CB23
Mandril	104
Tamaño	008
rpm.	
Ref.	H15465
	16,38€



Modelo	CB23L	CB23L
Mandril	104	104
Tamaño	009	012
rpm.		
Ref.	H15485	H15489
	17,69€	17,69€

Brocas de tungsteno

FRESA BOLA TUNGSTENO

Marca: D + Z



Brocas de Bola		
Modelo	CC71	CC71
Mandril	104	104
Tamanho	040	050
rpm.	100.000	80.000
Ref.	H15588	H15590
	21,51€	21,51€

FRESA DE TUNGSTENO

Marca: D + Z



Fresa de Tungsteno	
Modelo	CC251
Mandril	104
Tamanho	060
rpm.	50.000
Ref.	H15579
	21,51€

FRESA BOLA TUNGSTENO

Marca: D + Z



Brocas de Bola	
Modelo	CC71MX
Mandril	104
Tamanho	050
rpm.	80.000
Ref.	H15511
	22,73€

FRESA DE TUNGSTENO

Marca: D + Z



Fresa de Tungsteno	
Modelo	CC251MX
Mandril	104
Tamanho	060
rpm.	50.000
Ref.	H15521
	22,73€

Fresa de Tungsteno			
Modelo	CC79MX	CC79MX	CC79MX
Mandril	104	104	104
Tamanho	031	040	050
rpm.	80.000	80.000	80.000
Ref.	H15525	H15527	H15529
	22,73€	22,73€	22,73€

Fresa de Tungsteno	
Modelo	CC257RMX
Mandril	104
Tamanho	023
rpm.	50.000
Ref.	H15543
	17,24€

Fresa de Tungsteno	
Modelo	CC257RMX
Mandril	104
Tamanho	060
rpm.	50.000
Ref.	H15544
	23,44€

Fresa de Tungsteno	
Modelo	CC138MX
Mandril	104
Tamanho	023
rpm.	
Ref.	H15551
	12,89€

FRESA DE TUNGSTENO

Marca: D + Z

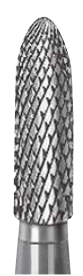

Fresa de Tungsteno	
Modelo	CC139MX
Mandril	104
Tamanho	023
rpm.	
Ref.	H15559
	12,89€

Fresa de Tungsteno	
Modelo	CC295MX
Mandril	104
Tamanho	023
rpm.	
Ref.	H15563
	17,24€

Fresa de Tungsteno	
Modelo	CC261MX
Mandril	104
Tamanho	023
rpm.	
Ref.	H15567
	17,24€

Fresa de Tungsteno	
Modelo	CC364RMX
Mandril	104
Tamanho	023
rpm.	
Ref.	H15571
	20,00€

Fresa de Tungsteno	
Modelo	CC79AX
Mandril	104
Tamanho	070
rpm.	50.000
Ref.	H15589
	23,45€

Fresa de Tungsteno	
Modelo	CC251AX
Mandril	104
Tamanho	060
rpm.	50.000
Ref.	H15593
	23,44€

FRESA DE TUNGSTENO

Marca: D + Z



Fresa de Tungsteno	
Modelo	CC79SCX
Mandril	104
Tamanho	070
rpm.	30.000
Ref.	H15597
	25,65€

Fresa de Tungsteno	
Modelo	CC251SCXA
Mandril	104
Tamanho	060
rpm.	50.000
Ref.	H15601
	25,84€

Fresa de Tungsteno	
Modelo	CC251CX
Mandril	104
Tamanho	060
rpm.	50.000
Ref.	H15605
	23,44€

Fresa de Tungsteno	
Modelo	CC71FX
Mandril	104
Tamanho	014
rpm.	
Ref.	H15616
	41,02€

Brocas de tungsteno

ABRASIVOS, POLIDORES E BROCAS

FRESA DE TUNGSTENO

Marca: D + Z



Fresa de Tungsteno	
Modelo	CC77FX
Mandril	104
Tamaño	023
rpm.	
Ref.	H15621
	13,65€



Modelo	CC137FX
Mandril	104
Tamaño	023
rpm.	
Ref.	H15625
	13,65€



Modelo	CC136FX
Mandril	104
Tamaño	016
rpm.	
Ref.	H15629
	13,65€



Modelo	CC139FX
Mandril	104
Tamaño	023
rpm.	
Ref.	H15641
	13,65€



Modelo	CC295FX
Mandril	104
Tamaño	023
rpm.	
Ref.	H15645
	18,02€



Modelo	CC364RFX
Mandril	104
Tamaño	023
rpm.	
Ref.	H15649
	20,51€



Modelo	CC261FX
Mandril	104
Tamaño	023
rpm.	
Ref.	H15653
	18,02€

Brocas de tungsteno

FRESA DE TUNGSTENO

Marca: D + Z



Fresa de Tungsteno	
Modelo	CC257FX
Mandril	104
Tamaño	023
rpm.	
Ref.	H15657
	18,02€

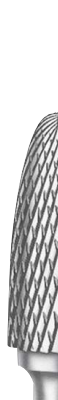

Modelo	CC251FX
Mandril	104
Tamaño	060
rpm.	50.000
Ref.	H15665
	24,25€



Modelo	CC351FX
Mandril	104
Tamaño	040
rpm.	50.000
Ref.	H15666
	24,25€



Modelo	CC79FX
Mandril	104
Tamaño	031
rpm.	
Ref.	H15669
	24,25€



Modelo	CC79FX
Mandril	104
Tamaño	040
rpm.	
Ref.	H15671
	24,25€



Modelo	CC129TX
Mandril	104
Tamaño	023
rpm.	
Ref.	H15695
	13,65€



Modelo	CC139TX
Mandril	104
Tamaño	023
rpm.	
Ref.	H15699
	13,65€

FRESA DE TUNGSTENO

Marca: D + Z



Fresa de Tungsteno		
Modelo	CC79TX	CC251TX
Mandril	104	104
Tamaño	040	060
rpm.		
Ref.	H15707	H15708
	24,25€	24,25€

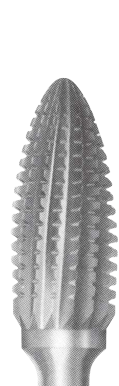

Modelo	CC251QX
Mandril	104
Tamaño	060
rpm.	50.000
Ref.	H15719
	25,84€

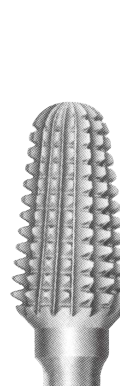

Modelo	CC351QX
Mandril	104
Tamaño	060
rpm.	50.000
Ref.	H15723
	25,84€



Modelo	CC79QX
Mandril	104
Tamaño	070
rpm.	30.000
Ref.	H15724
	25,84€



Modelo	CC251QFX
Mandril	104
Tamaño	060
rpm.	50.000
Ref.	H15735
	25,84€

FRESA DE TUNGSTENO

Marca: D + Z

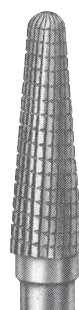

Fresa de Tungsteno	
Modelo	CC79QFX
Mandril	104
Tamaño	040
rpm.	
Ref.	H15739
	25,84€



Modelo	CC129QFX
Mandril	104
Tamaño	023
rpm.	100.000
Ref.	H15740
	14,60€



Modelo	CC139QFX
Mandril	104
Tamaño	023
rpm.	100.000
Ref.	H15742
	14,60€

BROCAS DE CARBURO DE TUNGSTENO

Marca: Horico

Características: Las brocas de carburo de tungsteno negro resultan hasta tres veces más duras que las brocas de tungsteno convencional, con una dureza aproximada de 3.300 Vickers frente a los 1.600 habituales. Pueden utilizarse a velocidades más lentas sin recalentamiento, lo que reduce el desgaste de las hojas e garantiza una mayor vida útil del corte. El revestimiento negro es más suave que el convencional, reduce la obstrucción e no es necesario limpiarlo de forma tan frecuente.

Características: Válidas para todo tipo de aleaciones, titanio, materiales de rebase permanente o termoplásticos.



134 TALLADO TRANSVERSAL FINO												
Modelo	S137	S137	S141	S194	S194	S198	S198	S200	S237	S274	S277	S289
Mandril	104	104	104	104	104	104	104	104	104	104	104	104
Tamaño	015	023	023	023	040	023	040	023	023	060	014	023
rpm.	50.000	50.000	50.000	50.000	50.000	50.000	50.000	50.000	50.000	50.000	50.000	50.000
Ref.	HI5469	H15470	H15471	H15472	H15473	HI5474	HI5475	HI5476	HI5477	HI5478	HI5479	HI5480
	30,80€	30,80€	25,67€	30,80€	38,13€	25,67€	38,13€	30,80€	25,67€	38,13€	25,67€	25,67€

Características: Válidas para todo tipo de resinas incluidas las elásticas e yesos.



212 TALLADO TRANSVERSAL EXTRAGRUESO	
Modelo	S274
Mandril	104
Tamaño	060
rpm.	35.000
Ref.	HI5486
	38,13€

Características: Válidas para todo tipo de aleaciones metálicas



140 TALLADO CRUZADO FINO								
Modelo	S141	S198	S274	S277	S277	S289	S289	S289
Mandril	104	104	104	104	104	104	104	104
Tamaño	023	023	060	014	040	010	012	023
rpm.	50.000	50.000	35.000	50.000	50.000	50.000	50.000	50.000
Ref.	HI5490	HI5491	HI5492	HI5493	HI5494	HI5495	HI5496	HI5497
	24,45€	24,45€	36,67€	24,45€	36,67€	24,45€	24,45€	24,45€

Características: Válidas para todo tipo de aleaciones metálicas, resinas e yesos.

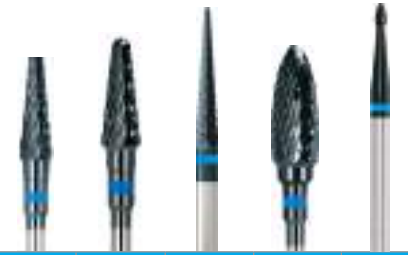

190 TALLADO CRUZADO ESTÁNDAR					
Modelo	S194	S194	S200	S274	S277
Mandril	104	104	104	104	104
Tamaño	040	045	023	060	014
rpm.	50.000	50.000	50.000	35.000	50.000
Ref.	HI5498	HI5499	HI5500	HI5501	HI5502
	35,20€	35,20€	30,07€	35,20€	24,45€

Características: Válidas para resinas e yesos.



220 TALLADO CRUZADO GRUESO.	
Modelo	S274
Mandril	104
Tamaño	060
rpm.	35.000
Ref.	HI5488
	35,20€

Características: Válidas para una superficie lisa en las aleaciones de metales no preciosos.

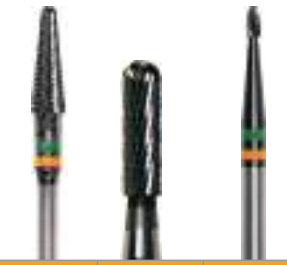

TALLADO NE.			
Modelo	S194	S141	S277
Mandril	104	104	104
Tamaño	040	023	014
rpm.	50.000	50.000	50.000
Ref.	HI5481	HI5482	HI5483
	38,13€	25,67€	25,67€

ABRASIVOS, POLIDORES E BROCAS

Brocas K de cerâmica

FRESA K DE CERÂMICA

Marca: Komet

Características: Cortadores cerâmicos para acrílico con alta capacidad de corte, deja las superficies muy lisas, larga duración, no se calientan, resistente a los agentes químicos para desinfección.

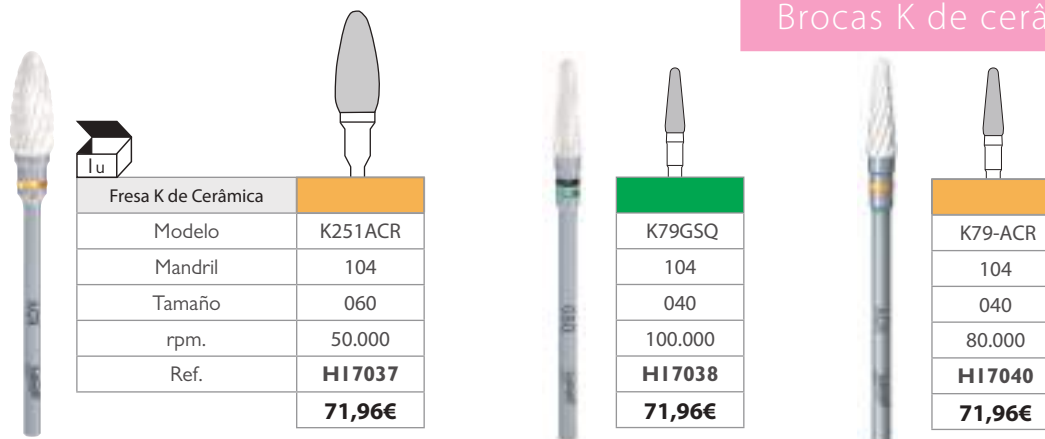

Fresa K de Cerâmica	
Modelo	K251ACR
Mandril	104
Tamaño	060
rpm.	50.000
Ref.	HI 7037
	71,96€

Modelo	K79GSQ
Mandril	104
Tamaño	040
rpm.	100.000
Ref.	HI 7038
	71,96€

Modelo	K79-ACR
Mandril	104
Tamaño	040
rpm.	80.000
Ref.	HI 7040
	71,96€

BROCAS LOEN DE MAYOR RENDIMIENTO

Marca: Horico

Características: Brocas con mandril FG Standard de 1,6 mm.

- Línea Verde Grano grueso de 120 a 135 micras.
- Sin color Grano standard de 80 a 120 micras.
- Línea roja Grano fino aprox 45 micras.
- Línea amarilla Grano extra-Fino aprox 35 micras.

Brocas de diamante en capas



Brocas Loen	Standard	Standard	Standard	Grueso	Standard	Standard	Standard	Standard	Standard	Grueso	Standard	Grueso	Standard	Standard	Fino	Extra Fino	Fino	Fino	Standard	Fino	
Modelo	001	001	001	001	001	001	001	010	010	141	141	141	141	166	166	166	173	198	199	199	
Mandril	314	314	314	314	314	314	314	314	314	314	314	314	314	314	314	314	314	314	314	314	314
Tamaño	008	010G	010	012G	012	014	018	010	014	012G	012	014G	014	014	014C	014F	016C	018C	010	010C	
rpm.	200.000	200.000	200.000	200.000	200.000	200.000	200.000	200.000	200.000	200.000	200.000	200.000	200.000	200.000	200.000	200.000	200.000	200.000	200.000	200.000	200.000
Ref.	H98100	H98105	H98101	H98106	H98102	H98103	H98104	H98107	H98108	H98111	H98109	H98112	H98110	H98113	H98114	H98115	H98116	H98117	H98118	H98119	
	33,40€	33,40€	33,40€	33,40€	33,40€	33,40€	33,40€	27,83€	27,83€	53,17€	53,17€	53,17€	53,17€	53,17€	53,17€	53,17€	53,17€	53,17€	53,17€	53,17€	53,17€





Brocas Loen	Standard	Extra Fino	Standard	Standard	Standard	Extra Fino	Standard	Extra Fino	Standard	Extra Fino	Standard	Extra Fino	Standard	Extra Fino	Grueso	Standard	Fino	Extra Fino	Standard	Standard
Modelo	199	199	199	199	249	249	249	249	250	250	250	250	277	277	277	277	277	277	298	299
Mandril	314	314	314	314	314	314	314	314	314	314	314	314	314	314	314	314	314	314	314	314
Tamaño	012	012F	014	016	010	010F	012	012F	012	012F	014	014F	018	018F	023G	023	023C	023F	014	010
rpm.	200.000	200.000	200.000	200.000	200.000	200.000	200.000	200.000	200.000	200.000	200.000	200.000	200.000	200.000	200.000	200.000	200.000	200.000	200.000	200.000
Ref.	H98120	H98123	H98121	H98122	H98136	H98138	H98137	H98139	H98124	H98126	H98125	H98127	H98128	H98131	H98133	H98129	H98130	H98132	H98134	H98135
	53,17€	53,17€	53,17€	53,17€	53,17€	53,17€	53,17€	53,17€	53,17€	53,17€	53,17€	53,17€	53,17€	53,17€	53,17€	53,17€	53,17€	53,17€	53,17€	53,17€

Nuevas brocas Lion de Horico. Especialmente pensadas para trabajar sobre zirconio sinterizado y cerámica inyectada. Con un 20% de rendimiento superior sobre los instrumentos diamantados convencionales con lo que reducimos el tiempo de trabajo e el riesgo de recalentar el zirconio. Mejor relación calidad/precio.

FRESA DE BOLA DIAMANTE KOMET

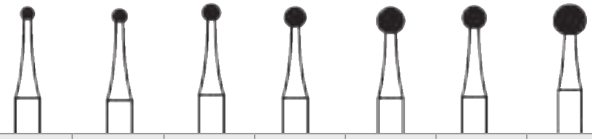

Marca: Komet

Fresa de bola							
Modelo	801	801	801	801	801	801	801
Mandril	104	104	104	104	104	104	104
Tamaño	009	010	012	014	016	018	021
rpm.	100.000	100.000	100.000	100.000	100.000	100.000	100.000
Ref.	H15747	H15749	H15751	H15753	H15755	H15757	H15759
	23,53€	23,53€	23,53€	23,53€	23,53€	23,53€	23,53€

FRESA DE CONO INVERTIDO LARGO DIAMANTE KOMET

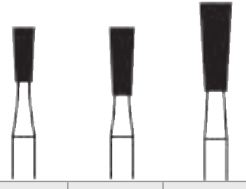

Marca: Komet

fresa de cono invertido			
Modelo	807	807	807
Mandril	104	104	104
Tamaño	016	018	023
rpm.	100.000	100.000	100.000
Ref.	H15763	H15765	H15767
	23,53€	23,53€	27,99€

FRESA DE CONO INVERTIDO DIAMANTE KOMET



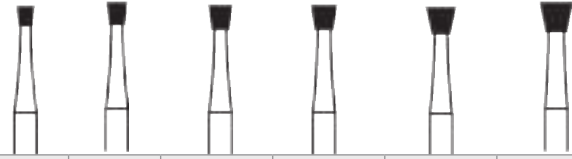

Marca: Komet

fresa de cono invertido						
Modelo	805	805	805	805	805	805
Mandril	104	104	104	104	104	104
Tamaño	012	014	016	018	021	023
rpm.	100.000	100.000	100.000	100.000	100.000	100.000
Ref.	H15771	H15773	H15775	H15777	H15779	H15781
	23,53€	23,53€	23,53€	23,53€	23,53€	27,99€

FRESA LENTICULAR DIAMANTE KOMET

Marca: Komet











fresa lenticular		
Modelo	825	825
Mandril	104	104
Tamaño	023	050
rpm.	100.000	100.000
Ref.	H15785	H15787
	27,99€	57,22€

	837
	104
	016
	100.000
	H15797
	42,84€

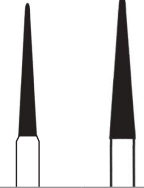
FRESA PUNTIAGUDA DIAMANTE KOMET

Marca: Komet









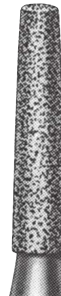

fresa puntiaguda		
Modelo	858	
Mandril	104	
Tamaño	014	
rpm.	100.000	
Ref.	H15801	
	42,84€	

	859	859
	104	104
	010	018
	100.000	100.000
	H15804	H15805
	42,84€	42,84€

FRESA DE PUNTA PLANA DIAMANTE KOMET

Marca: Komet

Fresa de punta plana		
Modelo	847	847
Mandril	104	104
Tamaño	014	018
rpm.	100.000	100.000
Ref.	H15809	H15811
	42,84€	42,84€

	859
	104
	010
	100.000
	H15804
	42,84€

ABRASIVOS, POLIDORES E BROCAS

Brocas de diamante en capas

FRESA DE PUNTA REDONDEADA DIAMANTE KOMET

Marca: Komet



Fresa de punta redondeada diamante	
Modelo	855
Mandril	104
Tamaño	025
rpm.	100.000
Ref.	H15821
	8,57€



Fresa de punta redondeada diamante			
Modelo	850	850	850
Mandril	104	104	104
Tamaño	016	023	025
rpm.	100.000	100.000	100.000
Ref.	H15825	H15827	53360
	42,84€	70,71€	14,51€



Brocas de diamante en capas

FRESA DE TORPEDO DIAMANTE KOMET

Marca: Komet



Fresa de Torpedo Diamante	
Modelo	862
Mandril	104
Tamaño	014
rpm.	100.000
Ref.	H15831
	42,84€



863	863
104	104
012	016
100.000	100.000
H15837	H15839
42,84€	42,84€



879
104
014
100.000
H15843
42,84€

FRESA DE BOTÓN DIAMANTE KOMET

Marca: Komet



fresa de Botón diamante	
Modelo	894
Mandril	104
Tamaño	060
rpm.	50.000
Ref.	H15847
	28,59€



SET DE 30 BROCAS DE DIAMANTE

Marca: Mestra

Características: El set cuenta con un estuche que recoge las 30 formas que con más frecuencia se emplean el laboratorio dental. También se dispone de repuestos.



Brocas de diamantes en capas



D1	D2	D3	D4	K5	10B	12B	K7	13B	K6	K10	1R	1LR	2R	2LR	3R	T11	TR	T12	2LA	KS	RZ	C3	C13	C23	17X	18X	K25	K45	K35	
104	104	104	104	104	104	104	104	104	104	104	104	104	104	104	104	104	104	104	104	104	104	104	104	104	104	104	104	104	104	104
1	2	3	4	2x1.5	2.7x1	4x1.5	2.7x1.5	5x2	2x5	2.5x7	1.5x10	1.5x10	2x12	2.5x12	3x12	1x4	1.5x8	1.5x4	2.5x12	3.5x6	4x6	0.9x4	1.5x10	2x10	4x0.8	6x1	4x0.4	10x0.5	6x0.5	

H15743
167,88€

Brocas de diamante em capas

FRESA DE CONO INVERTIDO DIAMANTE

Marca: D + Z



fresa de Cono invertido			
Modelo	805	805	805
Mandril	104	104	104
Tamaño	014	016	018
rpm.	160.000	160.000	160.000
Ref.	H15879	H15881	H15883
	15,33€	15,33€	15,33€

FRESA DE LENTEJA DIAMANTE

Marca: D + Z



Fresa de lenteja diamante	
Modelo	825
Mandril	104
Tamaño	023
rpm.	300.000
Ref.	H15889
	15,33€

FRESA PUNTIAGUDA DIAMANTE

Marca: D + Z



Fresa Puntiaguda diamante	
Modelo	859
Mandril	104
Tamaño	018
rpm.	300.000
Ref.	H15891
	23,67€

FRESA DE CONO INVERTIDO LARGO DIAMANTE

Marca: D + Z



Ffresa de Cono invertido largo	
Modelo	807
Mandril	104
Tamaño	018
rpm.	
Ref.	H15911
	15,33€

-2%
pedidos superiores a 300€*

-3%
pedidos superiores a 500€*

-5%
pedidos superiores a 1.000€*

EXCLUSIVO LOJA ONLINE
*Descontos acumuláveis às ofertas mensais sobre o PVP.

Descontos por ESCALÃO

Quanto mais comprar, mais pode poupar!

EXCLUSIVO LOJA ONLINE
Todos os nossos descontos são acumuláveis

Brocas de diamante em capas

FRESA DE DIAMANTE SINTERIZADO FINAS EDENTA

Marca: Edenta



Fresa de Diamante Sinterizado Finas			
Modelo	5002	5005	5022
Mandril	104	104	104
Ø 1/10 mm.	037	037	037
rpm.	20.000 - 25.000	20.000 - 25.000	20.000 - 25.000
Ref.	H15921	H15923	H15929
	37,41€	37,41€	37,41€

FRESA DE DIAMANTE SINTERIZADO GRUESA EDENTA

Marca: Edenta



Fresa de Diamante Sinterizado Gruesa				
Modelo	5205	5206	5211	5218
Mandril	104	104	104	104
Ø 1/10 mm.	037	037	037	037
rpm.	20.000 - 25.000	20.000 - 25.000	20.000 - 25.000	20.000 - 25.000
Ref.	H15933	H15935	H15939	H15941
	37,41€	56,70€	56,70€	37,41€

FRESA DE DIAMANTE SINTERIZADO EXTRA GRUESA EDENTA

Marca: Edenta



Fresa de Diamante Sinterizado Extra gruesa	
Modelo	5331
Mandril	104
Ø 1/10 mm.	037
rpm.	20.000 - 25.000
Ref.	H15945
	60,79€

FRESA DE DIAMANTE SINTERIZADO ESTÁNDAR EDENTA

Marca: Edenta

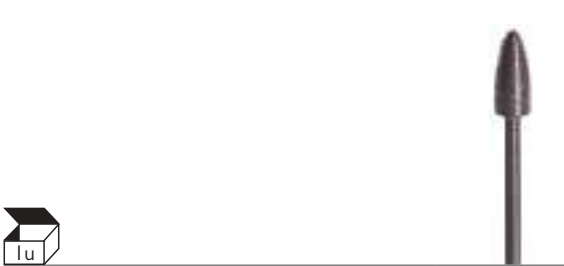

Fresa de Diamante Sinterizado Extra Gruesa	
Modelo	5120
Mandril	104
Ø 1/10 mm.	037
rpm.	20.000 - 25.000
Ref.	H15967
	56,70€

FRESA DE DIAMANTE SINTERIZADO EXTRAGRUESO DFS DIAMON



Marca: Diaswiss



Fresa de Diamante Sinterizado Extra Gruesa		
Modelo	6039	6037
Mandril	104	104
Ømm	60	50
Largo mm	13	10
Ref.	H15970	H15972
	48,44€	48,44€

FRESA DE DIAMANTE SINTERIZADO MEDIO DFS DIAMON

Marca: Diaswiss

Fresa de Diamante Sinterizado Medio		
Modelo	59092	59181
Mandril	104	104
Tamaño	-	-
rpm.	-	-
Ref.	H15976	H15982
	47,63€	48,44€

FRESA DE DIAMANTE SINTERIZADO FINO DFS DIAMON

Marca: Diaswiss

Fresa de Diamante Sinterizado Fino							
Modelo	5448	5762	5763	5452	5745	5439	5405
Mandril	104	104	104	104	104	104	104
Ømm	050	031	031	023	050	060	030
Largo mm	9	9,5	10	12,5	13	13	2
Ref.	H15996	H16000	H16002	H16008	H16010	H16012	H16020
	47,64€	42,98€	42,98€	42,98€	47,64€	48,44€	42,98€





Fresa de Diamante Sinterizado Medio			
Modelo	59202	59021	59161
Mandril	104	104	104
Tamaño	-	-	-
rpm.	-	-	-
Ref.	H15980	H15984	H15986
	42,97€	47,64€	48,44€

Brocas de tungsteno para turbina

FRESA PARA TURBINA DE LABORATORIO TUNGSTENO

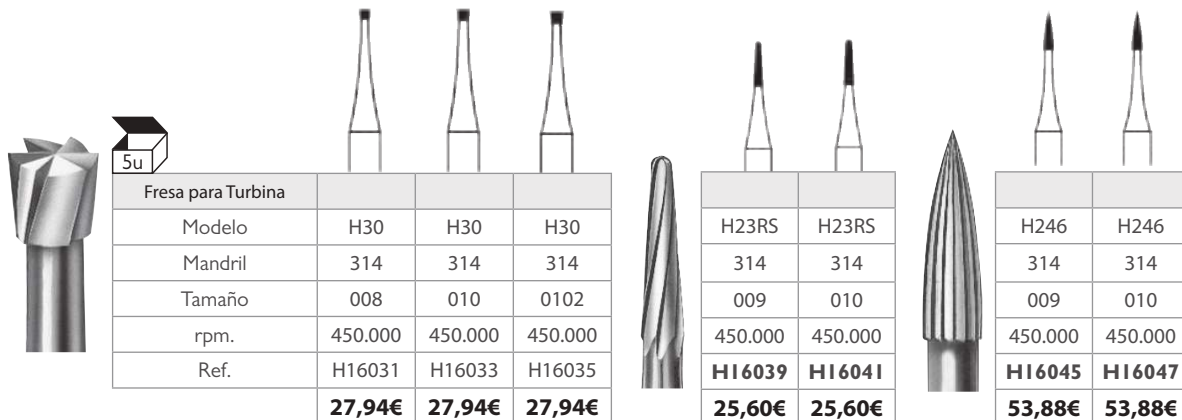
Marca: Komet



Fresa para Turbina			
Modelo	H30	H30	H30
Mandril	314	314	314
Tamaño	008	010	0102
rpm.	450.000	450.000	450.000
Ref.	H16031	H16033	H16035
	27,94€	27,94€	27,94€

H23RS	H23RS
314	314
009	010
450.000	450.000
H16039	H16041
25,60€	25,60€

H246	H246
314	314
009	010
450.000	450.000
H16045	H16047
53,88€	53,88€

Brocas para el mecanizado del zirconio

FRESA DIAMANTE ZIRCONIO

Marca: Komet
Características: Brocas con una vida útil más larga que los instrumentos diamantados convencionales.



Brocas Diamante	grueso	grueso	grueso	medio	medio
Modelo	ZR6801	ZR6856	ZR6881	ZR850	ZR862
Mandril	314	314	314	314	314
Tamaño	010	025	012	016	016
rpm.	450.000	300.000	450.000	450.000	450.000
Ref.	H17004	H17005	H17006	H17008	H17009
	62,66€	87,58€	87,58€	87,58€	87,58€

Brocas para microfresado cónico

FRESA DE PUNTA DE MICROFRESADO KOMET

Marca: Komet
Características: Fresa para microfresado cónico corte en cruz punta recta.

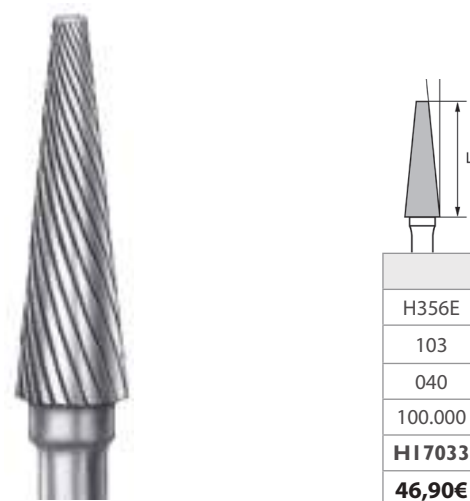

Brocas para microfresado paralelo

FRESA DE CILINDRO DE MICROFRESADO KOMET

Marca: Komet

Fresa para microfresado paralelo corte cruzado e cabeça plana.

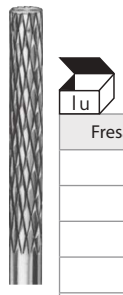

Fresa para Turbina		
Modelo	H364E	H364E
Mandril	103	103
Tamanho	015	023
rpm.	100.000	100.000
Ref.	H16057	H16059
	35,07€	35,07€

Fresa para microfresado paralelo dentado grosso em cruz ponta arredondada.

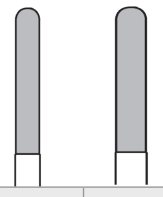

H364RGE	H364RGE
103	103
023	029
100.000	100.000
H16081	8437
35,99€	45,27€

Fresa para microfresado paralelo dentado em cruz ponta arredondada.



H364RE	H364RE
103	103
015	023
100.000	100.000
H16063	H16065
35,99€	35,99€

-2%
pedidos superiores a 300€*

-3%
pedidos superiores a 500€*

-5%
pedidos superiores a 1.000€*

EXCLUSIVO LOJA ONLINE
*Descontos acumuláveis às ofertas mensais sobre o PVP.

Até -5%
pedidos superiores a 1.000€*

EXCLUSIVO LOJA ONLINE
*Descontos acumuláveis às ofertas mensais sobre o PVP.

Brocas especiais para microfresado

FRESA DE CORTE COM SURCO DE MICROFRESADO KOMET

Marca: Komet

Características: Brocas de corte com surco, cilíndrico.



Brocas de Ponta	
Modelo	H21XL
Mandril	103
Tamanho	012
rpm.	100.000
Ref.	H16113
	20,86€

ABRASIVOS, POLIDORES E BROCAS

Brocas para zirconio



Brocas Diamante	
Modelo	ZR379
Mandril	314
Tamaño	014
rpm.	450.000
Ref.	H17003
	62,66€



FRESA DIAMANTE ZIRCONIO

Marca: Komet

Características: Abrasivos ZR para el modelado de las coronas primarias

de óxido de zirconio. Para el uso en la fresadora de laboratorio. Aplicar agua refrigerante.

Brocas para pins



FRESA DE TUNGSTENO PARA PINS

Marca: Edenta

Características: Caja de 1 ud.

Fresa TC espiral mandril 3 mm.

MODELO/TAMAÑO

Ref. H16133 P221



27,47€

Ref. H16135 P224

27,47€

Brocas para pins



BROCAS PARA TOP SPIN

Marca: Renfert

Características: Caja de 3 uds.

Juego de brocas de recambio para la perforadora de pins TOP SPIN ref H100249.

Ref. H00756



133,27€

Brocas para pins



FRESA ESCALONADA LARGE P/PINS

Marca: Renfert

Características: Caja de 3 uds.

Broca; Ø de cabeza 2,02 mm.;
Ø vástago 3 mm.; perforación 5,8 mm.

Ref. H00759

133,27€

Brocas para pins



FRESA TALADRO PINES

Marca: Mestra

Características: Caja de 1 ud.

Brocas especialmente adaptables al sistema Atlas Mestra de perforación de pins e elaboración de modelos desmontables. Disponible en dos medidas.

Ref. H10045 Fresa taladro Pines de 1,85 mm.

12,08€

Ref. H10046 Fresa taladro Pines de 1,95 mm.

12,08€

Brocas para pins



BROCA PARA PINDEX

Marca: Coltene-Whaledent

Características: Caja de 3 uds.

Broca de carburo tungsteno.

Ref. H92633

126,29€



FRESA RECAMBIO RECORTADORA DE INTERIORES

Marca: Mestra
Características: Caja de 1 ud.

MODELO/TAMAÑO

Ref. H16147	Cónica dentada. Nº 3	127,88€
Ref. H16149	Cónica dentada. Nº 6	127,88€
Ref. H16151	Cilíndrica dentada. Nº 6	127,88€
Ref. H16153	Cilíndrica dentada. Nº 3	127,88€



Brocas para recortadoras de interiores



FRESA PARA MILLO

Marca: Renfert
Características: Caja de 1 ud.

Ref. H100333	Cilíndrica Dentado Cruzado	153,46€
Ref. H100334	Conica Dentado Cruzado	153,46€
Ref. H100335	Conica Dentado Helicoidal	153,46€

Portabrocas, pedras e limpiabrocas

Portabrocas, pedras e limpiabrocas

Portabrocas, pedras e limpiabrocas



PORTABROCAS PLÁSTICO ESTERILIZABLE

Marca: Mestra
Características: Para brocas de turbina

Ref. HI6181 Para brocas PM **11,64€**
Ref. HI00415 Para brocas de turbina **10,39€**



PIEDRA BLANCA LIMPIA BROCAS

Marca: Edenta

Ref. HI6187 **10,52€**

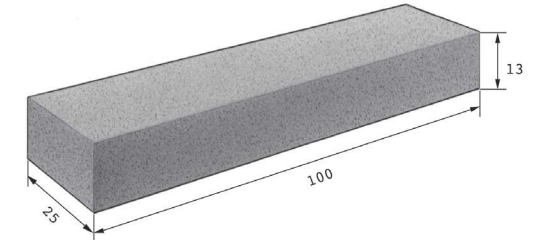

PIEDRAS DE LIMPIEZA KOMET

Marca: Komet
Características: Caja de 1 ud. Piedra de limpieza para instrumentos de diamante.

Ref. HI6191 **13,69€**

DESCONTOS POR ESCALÃO

-2%
pedidos superiores a 300€*

-3%
pedidos superiores a 500€*

-5%
pedidos superiores a 1.000€*

EXCLUSIVO LOJA ONLINE

*Descontos acumuláveis às ofertas mensais sobre o PVP.

Poupe tempo, poupe dinheiro
Loja online

Conheça as vantagens de comprar na nossa loja online!



SAIBA MAIS AQUI

www.montellano.pt



14

Consumíveis vários

Consumíveis vários	668
Indicadores pontos de contacto	664
Papel de articular	660
Pinças	664
Spray de articulação	666



CONSUMÍVEIS VÁRIOS

Papel de articular

 **proclinic**



Papel de articular

 Coloración progresiva de gran calidad

PAPEL ARTICULAR

Marca: Proclinic
Características: Espesor 200 micras. Caja con 300 hojas.

18,99€

300 hojas

Ref. 0195 Color azul
Ref. 01952 Color rojo

El Papel de articular para el control y verificación de la oclusión marca Proclinic ofrece una coloración progresiva de gran calidad que permite la perfecta visualización de los contactos prematuros. 200 µ de espesor. Presentado en caja dispensadora de plástico. Disponible en color azul y rojo.



Papel de articular

Solo por
16,06€



CON
LOS QUE TÚ
AHORRAS



PAPEL DE ARTICULAR

Marca: Bestdent
Características: 300 uds.

Ref. 01951 Azul
Ref. 01956 Rojo

16,06€
16,06€

Papel para articular en color azul. Grosor de 200 micras. Caja distribuidora con 300 uds.



Papel de articular

BK

Marca: Bausch
Características: Papel de 200 micras de espesor (0,2 mm). Coloración progresiva. Control de la distribución de las fuerzas masticatorias. Caja con 300 hojas.

Ref. 2001 BK 01 Azul **24,30€**
Ref. 2002 BK 02 Rojo **24,30€**

BK 1001 AZUL

Marca: Bausch
Características: Reposición de 300 uds. de 200 micras. En caja de cartón.

Ref. 2013 **22,49€**

BK 03 AZUL HERRADURA

Marca: Bausch
Características: Espesor 200 µ. Caja 50 hojas.

Ref. 2003 **19,14€**

PAPEL BK 05

Marca: Bausch
Ref. 96525 Papel BK 05 Largo.

Azul. 200 µ. 300 Hojas. **24,30€**

PRODUCTO DESTACADO

El papel de articular Bausch de 200 micras con coloración progresiva ayuda a visualizar claramente interferencias existentes en las fuerzas masticatorias. En cuestión de segundos el odontólogo obtiene un relieve preciso de la distribución de las fuerzas masticatorias. Los contactos prematuros se vuelven

visibles inmediatamente y pueden ser tallados con exactitud. Disponible en azul, rojo, en caja de cartón de plástico o de cartón, en forma de herradura y en formato cuadernillo.



PAPEL ARTICULAR

Marca: Proclinic
 Características: Espesor 40 µ. Caja 120 hojas.

9,21€
 120 hojas

- Ref. 01955** Papel articular azul fino.
- Ref. 01954** Papel articular rojo fino.

El Papel de articular ultra fino para el control y verificación final de la oclusión marca Proclinic, permite visualizar de forma precisa los contactos prematuros. 40 µ de espesor.

Papel de articular



BK 81 AZUL-ROJO HERRADURA

Marca: Bausch
 Características: Espesor 40 µ. Caja 150 hojas.

Ref. 2007 **37,76€**

PAPEL BK 80 Y PAPEL BK 61

Marca: Bausch
Ref. 96527 Papel BK 80.
 Azul/Rojo. 40 µ. 200 Tiras. **19,54€**
Ref. 96528 Papel BK 61.
 Azul. 40 µ. 200 Tiras. **12,69€**

BK FINO

Marca: Bausch
 Características: Espesor 40 µ. Librito con 200 hojas.
Ref. 2005 BK 09 librito azul **19,54€**
Ref. 2006 BK 09 librito rojo **19,54€**

PRODUCTO DESTACADO

Los papeles de oclusión ultra delgados de 40 micras son papeles extremadamente delgados y resistentes al rompimiento, que están cubiertos por ambos lados de colores líquidos. Estos papeles tienen una propiedad de marcación bastante precisa por su bajo grosor.

Así se evitan contactos erróneos o borrosos. El recubrimiento especial con colores líquidos permite un registro claro de todos los contactos oclusales o interferencias.

CONSUMÍVEIS VÁRIOS



Papel de articular



PAPEL BK 51

Marca: Bausch
Ref. 96526 Papel BK 51Azul. 100 µ.
 Caja 300 Hojas

26,13€

PRODUCTO DESTACADO

Este papel nuevo, flexible y reforzado con fibras, con una reserva de color de gran volumen, se adapta perfectamente a la superficie oclusal. Con su coloración progresiva señala con precisión los puntos oclusales de contacto o los contactos en oclusión céntrica.

El papel nuevo, con un espesor de 100 µ, está impregnado de ceras hidrófilas y de aceites farmacéuticos. Gracias a la exclusiva combinación con el agente aglomerante Transculase® se pueden controlar incluso los contactos más difíciles en metales pulidos, cerámica de cocción ultra brillante o superficies húmedas.

Papel de articular



ARTI-FOL METALLIC NEGRO/ROJO. 22MM/12 MICRAS

Marca: Bausch
 Características: Utiliza una singular lámina metálica Shimstock de 12 micras recubierta por ambas caras con pigmentos en polvo ultrafinos que permite marcar claramente todos los puntos de contacto oclusales. Marca con total precisión las superficies oclusales húmedas.

Ref. H99020 BK 28 20 cm. Con dispensador

21,16€

Este material admite un rectificado eficiente incluso en guías de relajación y oclusión (bruxismo). La céntrica y la excéntrica se marcan con toda claridad en la férula y se pueden representar consecutivamente en una misma lámina con dos colores diferentes.

Papel de articular



ARTI-FOL METALLIC 12 MICRAS. EN DISPENSADOR.

Marca: Bausch
 Características: La combinación de un recubrimiento de color novedoso y una lámina metalizada ofrece ventajas significativas en una buena transmisión de color especialmente sobre cerámica y superficies metálicas altamente pulidas visualizando claramente los puntos de contacto.

Ref. H99022 BK 31 Rojo. 22 mm. 20 m. **17,59€**
Ref. H102642 BK 32 Verde. 22 mm. 20 m. **17,59€**
Ref. H99024 BK 33 Azul. 22 mm. 20 m. **17,59€**
Ref. H99037 BK 39 Sin Color. 16 mm. 20 m. **15,66€**

Papel de articular



ARTI-FOL ULTRADELGADO 8 MICRAS. 22 MM. 20 M.

Marca: Bausch
 Características: Arti-Fol es especialmente apropiado para la visualización de la oclusión estática y dinámica en varios colores. En el primer paso se controlan los contactos céntricos (oclusión estática), en el segundo paso los contactos excéntricos (oclusión dinámica) alternando los colores.

Ref. H99026 BK 21 Rojo. Con dispensador. Una cara. **17,26€**
Ref. H99027 BK 1021 Rojo. Caja reposición. Una cara. **11,74€**
Ref. H99313 BK 22 Verde. Con dispensador. Una cara. **17,26€**
Ref. H99028 BK 23 Azul. Con dispensador. Una cara. **17,26€**
Ref. H99030 BK 1023 Azul. Caja reposición. Una cara. **11,74€**
Ref. H99296 BK 24 Negro. Con dispensador. Dos caras. **21,79€**
Ref. H99032 BK 25 Rojo. Con dispensador. Dos caras. **21,79€**

Os preços indicados são por unidade de produto com exceção das referências identificadas como kits).

Papel de articular

Papel de articular



FOLIO DE ARTICULAR

Marca: Hanel-Roeko
 Características: 12 MC. 25 m.

- Ref. H99009** 22 mm. Rojo. 1 lado.
- Ref. H99013** 80 mm. Rojo. 1 lado.
- Ref. H99015** 22 mm. Rojo. 2 lados.

14,75€
38,22€
17,13€

DISPENSADOR PAPEL ARTICULAR

Características: 22 mm.

Ref. H99017

7,13€

Papel de articular

Papel de articular



HERRADURA

Marca: Hanel-Roeko
 Características: 80 micras. Azul/Rojo.

Ref. 6513 Caja 72 uds.

12,34€



FLEXIMETER STRIPS

Marca: Bausch

- Ref. 96541** BK 253. 5 piezas x 3 tamaños.
- Ref. 93486** BK 252. Azules. 2 mm.
- Ref. 93484** BK 250. Rosas. 1 mm.
- Ref. 93485** BK 251. Verdes. 1,5 mm.

30,31€
30,31€
30,31€
30,31€



CONSUMÍVEIS VÁRIOS

Papel de articular, pinças e indicadores pontos de contacto

Papel de articular



RADAR HERRADURA BLUE/RED

Marca: Nordin
Características: Caja 6 Blocks x 12 Hojas.
Espesor: 65 µ.

Ref. 4314

12,74€

Papel de articular



RADAR CURVADO BLUE/RED

Marca: Nordin
Características: Caja 12 Blocks x 12 Hojas.
Espesor: 65 µ.

Ref. 4315

14,73€

Papel de articular



PINZA ARTI-FOL Y ARTI-FOL METALLIC

Marca: Bausch

Ref. 96537 Pinza BK 145

85,73€

Ref. 96538 BK 35. Rojo, un lado. 8 mm.

14,44€

La pinza Arti-Fol diseñada por el Dr. Müller ha sido creada para lograr un rápido y preciso ajuste proximal de restauraciones. Su diseño innovador y práctico permite un mejor manejo en comparación con otras técnicas de control convencionales. Su alta fuerza de agarre por ambos lados hace que el folio de articular se sostenga firme y tenso garantizando al odontólogo una segura corrección del contacto. El folio de articular se puede colocar de forma rápida y fácil. Para el uso en combinación con esta pinza se ofrece el Arti-Fol Metálico de 12 micras. El Arti-Fol Metálico, por su alta resistencia al rompimiento, su buena coloración y su bajo grosor, es ideal para el control de contactos proximales al cementar coronas y puentes.

Pinzas

proclinic



PINÇAS PAPEL ARTICULAR

Marca: Proclinic

Ref. 59723

17,73€

1 ud.

Pinças



PINZA PAPEL ARTICULAR

Marca: Martin

Ref. 0705

36,35€

Indicadores puntos de contacto



ARTI-SPOT

Marca: Bausch

Ref. 96539 Arti-Spot 2. Rojo. 15 ml.

30,31€

Ref. 96540 Arti-Spot 3. Azul. 15 ml.

30,31€

Arti-Spot es un líquido de color indicador de contactos para el ajuste preciso de coronas, inlays, onlays, prótesis removibles, coronas telescópicas, retenciones así como superficies de fricción de ajustes de precisión.

Arti-Spot se coloca con un pincel sobre la superficie a controlar. En cuestión de segundos se evapora el solvente dejando una fina película de 3 micras de grosor. Cualquier contacto raja la película exactamente en el lugar del mismo. El material de base se trasluce claramente en ese sitio permitiendo reconocer el punto de interferencia al instante. Se puede diluir con etanol (96%).

Arti-Spot también se puede utilizar como medio de control para puntos de contacto sobre superficies altamente pulidas como oro y cerámica.

Arti-Spot se puede retirar de manera fácil después de su uso con agua o etanol (96%).

Indicadores puntos de contacto



P.S.I.

Marca: Coltene
 Características: Indicador de puntos de contacto en prótesis, coronas y puentes.
 50 gr. Base + 10 gr. Activador.

Ref. 3816 51,52€

Indicador de puntos de presión. Material indicado para localización de puntos de presión, cuando se ajustan dentaduras nuevas. Previene la inflamación de la membrana mucosal. Debido a la suave consistencia inicial, incluso los más finos detalles de las partes blandas pueden ser determinados procurando alivio inmediato mediante el retoque de los mismos. Aplicación simple y sencilla. El material se quita fácil y limpiamente de la base de la dentadura. Posibilidad de usar si se necesitara para un rebase. Alivio de los puntos de presión para coronas y puentes.

Indicadores puntos de contacto



FIT CHECKER ADVANCED

Marca: GC
Ref. 46021 Fit Checker Advanced White Tubos 5 gr. Base + 50 gr. Catal. + 3 gr. Retarder
Ref. 46022 Fit Checker Advanced White Cartuchos 2 cartuchos x 62 gr. + 6 Mixing Tips
Ref. 46023 Fit Checker Advanced Blue Cartuchos 2 cartuchos x 62 gr. + 6 Mixing Tips

89,35€
100,85€
100,85€

Silicona VPS Blanco y Azul para comprobar los puntos de contacto y la precisión del ajuste de los trabajos protésicos. Gracias a una consistencia muy fina y a un breve tiempo de fraguado e hidrofilia, ambos materiales tienen un uso extremadamente práctico y ofrecen una identificación precisa de todo tipo de prótesis mal ajustadas. La posibilidad de escoger entre 2 colores transparentes con un buen contraste permite evaluar fácilmente cualquier tipo de prótesis: azul para restauraciones estéticas, como las coronas y puentes con base cerámica, y para comprobación oclusal; blanco, para restauraciones con base metálica y prótesis removibles.

- Consistencia tixotrópica con un buen flujo bajo presión

- Mínimo espesor de película para una colocación precisa de la restauración
 - Gradación visible del color para identificar fácilmente los desajustes
 - Mayor dureza para obtener un corte limpio y sencillo con fresa
 - Elevada resistencia al desgarre para una fácil extracción
- Color blanco para comprobar el ajuste de las restauraciones y prótesis removibles con base metálica Fit Checker Advanced Blue: el color azul transparente permite llevar a cabo un análisis de la situación oclusal, incluso con un grosor inferior a 100 µm

Indicadores puntos de contacto



CONTACT LAC

Marca: Protechno
 Características: Envase 20 ml., fluida (3µ) para la visualización de puntos de contacto en coronas, inlays y ataches.

Ref. H00655 Rojo **28,20€**
Ref. H00657 Azul **28,20€**
Ref. H00659 Diluyente **20,50€**

Indicadores puntos de contacto



GRAFITO COLOIDAL 20ML

Marca: Al dente
 Características: Con una capa fina sobre el macho ó la hembra de un atache se puede reconocer exactamente irregularidades de ajuste y de esta forma se facilita la adaptación.

Ref. H00969 20 ml. **21,06€**

-2%
pedidos superiores a 300€*

-3%
pedidos superiores a 500€*

-5%
pedidos superiores a 1.000€*

EXCLUSIVO LOJA ONLINE
 *Descontos acumuláveis às ofertas mensais sobre o PVP.

CONSUMÍVEIS VÁRIOS



Indicadores puntos de contacto



BLUE'SPOT

Marca: Dentaco
Características: Frasco cuentagotas 10 ml. Color azul.

Ref. 5455 **42,84€**

Spot es el indicador instantáneo de puntos de contacto. Este líquido azul seca rápidamente y está indicado en todos los campos de aplicación donde el Papel de articular no sirve y los sprays son imprecisos. Con Spot se identifican con precisión:

- Defectos de contacto en la superficie interna de coronas, puentes, inlays, onlays
- Discrepancias marginales
- Contactos marginales
- Defectos de contacto en prótesis coladas, pudiendo ajustar finalmente el contacto localizado.

Presentación en frasco cuentagotas para la aplicación con cepillos desechables.



Indicadores puntos de contacto



BLUE MARKER

Marca: Bausch
Características: Líquido para reconocer y eliminar en modo controlado los contactos prematuros y fricciones al ajustar coronas, inlays, piezas de conexión. Se aplica con una capa muy fina. Se seca rápidamente. Se puede aplicar sobre metal, cerámica, yeso y resina. 100% soluble en agua.
Lavar antes de la cocción de cerámica o de revestir.

Ref. H101906 Color azul 20 ml. **19,78€**



Indicadores puntos de contacto

SAKURA LÁPIZ MARCADOR AZUL

Marca: Yeti
Características: Lápiz para marcar el límite cervical. Marcación fiable sobre todas las escayolas. El color azul crea un buen contraste con la cera cervical roja.

Ref. H101920 Lápiz **15,05€**
Ref. H101921 Minas 12 uds. **13,30€**

La mina no contiene grafito ni cera por lo que obtiene excelentes resultados de colado.



Spray de articulação

SPRAY DE OCLUSIÓN

Marca: Proclinic
Características: Spray de articulação indicador de puntos oclusales y en ajuste de coronas y puentes.

12,95€

Spray 75 ml.

Ref. H20663 Verd
Ref. H20666 Blanco



Spray de articulação



ARTI-SPRAY

Marca: Bausch
Características: Anti-spray es un indicador de color universal para uso en el control de contactos oclusales y en el ajuste preciso de coronas y puentes.

Ref. H99042 BK 285.Blanco. 75 ml. **22,33€**
Ref. H99044 BK 286.Rojo. 75 ml. **22,33€**
Ref. H99046 BK 287.Azul. 75 ml. **22,33€**
Ref. H99048 BK 288.Verde. 75 ml. **22,33€**

Os preços indicados são por unidade de produto com exceção das referências identificadas como kits).

Spray de articulação



SPRAY DE OCLUSIÓN VERDE

Marca: Al dente
 Características: De fácil aplicación con boquilla para una flujo fino de spray. Se elimina fácilmente con agua. Spray de 75 ml.

Ref. H00968 17,80€

-2%
 pedidos superiores a 300€*

-3%
 pedidos superiores a 500€*

-5%
 pedidos superiores a 1.000€*

 EXCLUSIVO LOJA ONLINE
*Descontos acumuláveis às ofertas mensais sobre o PVP.

Spray de articulação



PRODUCTO DESTACADO



OCCLUSAL SPRAY VERDE

Marca: Yeti
 Características: 75 ml.

Ref. H101907 17,56€

Spray de articulação

Spray de articulação



SPRAY DE OCLUSIÓN OCCLUTEC

Marca: Renfert
 Características: Spray de 75 ml. Occlutec ofrece un marcado especialmente claro y detallado de las zonas irregulares en los ámbitos del colado sobre modelo, coronas y puentes.

- Ventajas
- Delimitación óptica nítida y precisa.
 - Dosificación óptima mediante micropulverizador.
 - Rociado homogéneo independientemente del nivel de llenado del envase.
- Detalles
- Rendimiento significativamente mayor.
 - Se puede retirar completamente con agua sin dejar residuos.

Ref. H99003 Verde 11,00€
 Ref. H99004 Rojo 11,00€

Spray de oclusión para un marcado especialmente claro y detallado de las zonas irregulares en lo ámbitos del colado sobre modelo, coronas y puentes a través de cánulas para el rociado focalizado y de superficies respectivamente. El chorro de rociado de Occlutec es tan fino, homogéneo y espeso, que el técnico de laboratorio obtiene una nueva experiencia de control total sobre el espesor de las capas. Esto ha sido posible gracias al desarrollo de la técnica del rociado en seco, que evita la formación de charcos y oscilaciones a consecuencia del nivel de llenado. La relación precio/servicio, ya de por si ventajosa, mejora de nuevo gracias a la gran capacidad de cubrición de los pigmentos cromáticos y mediante la película fina y homogénea, pues la mayoría de aplicaciones basta un solo rociado.

Descontos por ESCALÃO

 Quanto mais **comprar,**
 mais pode **poupar!**

 EXCLUSIVO LOJA ONLINE
 Todos os nossos descontos são acumuláveis



Consumíveis varios

HIGIENIZADOR ABRILLANTADOR

Marca: Proclinic

Características: Spray de refinamiento de prótesis con sabor a menta. Indicado para la eliminación de restos del pulido y el contenido de monómero restante de las superficies. Se aplica al terminar la prótesis sobre la resina revalorizando así la presentación del trabajo protésico. Debido a su sabor a menta evita el mal sabor a la hora de colocarla en la boca del paciente.

Desde
13,95€
1 ud.

Ref. H20820 Pulverizador 100 ml. **17,20€**
Ref. H20700 Spray 75 ml. **13,95€**



PRODUCTO
DESTACADO

Consumíveis varios



PROTHO-CLEAN

Marca: Hager & Werken
Características: Envase 75 ml.

Ref. H00493

18,15€



Consumíveis varios

BOLSAS DE ESTERILIZAR

Marca: Proclinic

Características: 200 uds

Desde
13,41€
1 ud.

Ref. 79931 6 x 11 cm. **13,41€**
Ref. 79930 7 x 26 cm. **22,68€**
Ref. 79954 9 x 16 cm. **26,17€**
Ref. 79932 9 x 23 cm. **35,00€**
Ref. 79933 14 x 25 cm. **39,85€**
Ref. 79947 33 x 44 cm. **76,20€**



Las bolsas autosellantes están hechas de un material plástico de uso médico llamado film transparente laminado, producido en color verde. El papel se fabrica en color blanco mediante un sistema de alta tecnología que asegura una alta protección anti-bacteriana, una excelente funcionalidad para la esterilización médica, una porosidad certificada y, a su vez, contribuye a la resistencia de los márgenes sellados. Las bolsas autosellantes son utilizadas para esterilizaciones con vapor o con óxido de etileno. La correcta esterilización, a las temperaturas recomendadas, se puede comprobar por el cambio de color de los indicadores: de rosa a marrón.

SIGA-NOS

Fique a par das
nossas **promoções**
e **novidades**



DESCONTOS POR ESCALÃO

-2%
pedidos superiores a 300€*

-3%
pedidos superiores a 500€*

-5%
pedidos superiores a 1.000€*

EXCLUSIVO LOJA ONLINE

*Descontos acumuláveis às ofertas mensais sobre o PVP.



INSTRUMENTOS DE MODELAR COMPOSITE

Características: 5 uds. Con diferentes acabados en forma de espátulas y bolas. Esterilizables en autoclave. Color blanco.

Ref. 6860

5,62€

5 instrumentos con diferentes acabados en forma de espátulas y bolas. Esterilizables en autoclave, color blanco.



ROLLOS DE ESTERILIZACIÓN

Marca: Proclinic
Características: Papel de grado médico. Con testigo de esterilización. Rollos de 200 m.

Desde
29,87€
1 ud.

Ref. 79934	5 cm. x 200 m.	29,87€
Ref. 79935	7,5 cm. x 200 m.	44,39€
Ref. 79936	10 cm. x 200 m.	59,35€
Ref. 79950	15 cm. x 200 m.	61,96€
Ref. 79956	20 cm. x 200 m.	79,49€
Ref. 79951	25 cm. x 200 m.	99,35€



Rollos termosellables para esterilización en autoclave con testigo de esterilización. Compuestos de una cara de papel (donde penetra el vapor) y otra cara de plástico (que mantiene la esterilidad).

Consumíveis varios

Consumíveis varios



PINCEL PARA BARNIZ

Marca: Leone
Características: Envase 1 ud.

Ref. H99053

6,32€

Consumíveis varios



PINCELES PARA ADHESIVOS

Características: Bolsa de 100 uds.

Ref. 2145

12,41€

MANGO PARA PINCELES DE ADHESIVO

Características: 1 ud.

Ref. 2146

2,19€

SIGA-NOS

Fique a par das
nossas **promoções**
e **novidades**





Consumíveis varios

Consumíveis varios



STIK'N' PLACE

Marca: S.D.I.
Características: 50 uds. en dispensador.
Palillos con adhesivo especial en la punta para colocar inlays, onlays o tomar pequeños objetos.

Ref. 6339

34,68€

Con Stik'n'Place se eliminan los problemas de manejo de pequeños elementos como pueden ser los inlays, onlays, coronas o cualquier instrumento de recucidas dimensiones y que hay que colocar con precisión. Stik'n'Place son palillos de plástico con una punta de adhesivo especial que adhiere la pieza con seguridad para su colocación y que no deja residuos.

Consumíveis varios

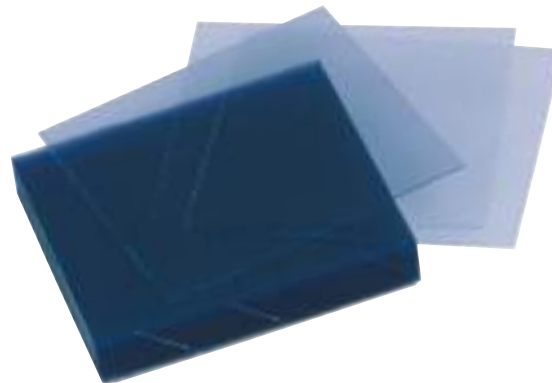

BLOCK DE MEZCLA FIX-I-PAD

Características: 7 x 8 cm. 100 hojas de PVC.

Ref. 69670

10,08€

Consumíveis varios



TUBE WRINGER

Características: Aprietatubos para aprovechar la totalidad del producto.

Ref. 2147

22,36€



15

Instrumental, bandejas e caixas

Accesorios articuladores	686	Loseta	677
Accesorios para instrumental	728	Lupas de aumento	726
Alicates	700	Punhos de bisturí	690
Articuladores	680	Mecheros e sopletes	722
Articuladores, charnelas	680	Muflas	688
Articuladores e pletinas de montaje	683	Muflas para acrílico	687
Bandejas e caixas de transporte	730	Muflas para composites	687
Básculas	707	Muflas e bridas	689
Bisturíes	691	Otros materiales de corte	692
Cubetas e muflas de duplicado	678	Pinceles	716
Facas de cera	709	Pinças mosquito	697
Facas para gesso	674	Pinças para cerámica	696, 698
Facas e espátulas para alginato / gesso	677	Pinças para laboratorio	696
Cuidado de instrumental	728	Pinças para soldar	695
Espátulas de cemento dobles	677	Sierras e arcos	693
Espátulas para acrílicos	714	Sopladores	729
Espátulas para modelado cerámico	714	Taças para alginato/gesso	675
Espátulas para gesso e alginato	674	Tenazas para muflas, escayola e cilindros	694
Hojas de bisturí	691	Tesouras de coronas	692
Instrumental de medición	704	Varios	733
Instrumental para modelado de cera	708, 710	Zocaladores	679

INSTRUMENTAL, BANDEJAS E CAIXAS

Facas para gesso



CUCHILLO PEQUEÑO MESTRA

Marca: Mestra
Características: Facas para gesso.

Ref. H100431

8,91€

Facas para gesso



CUCHILLO DE GESSO

Marca: Mestra
Características: Cuchillo gesso con abre muflas.
Medida 175mm. Hoja 65mm.

Ref. 4205

11,46€

Facas para gesso



17 cm

16 cm

CUCHILLO PARA GESSO

Marca: Asa Dental

Ref. H11200 Gritman. 17 cm.
Ref. H11202 16 cm.

7,64€

7,76€



Espátulas para gesso e alginato



ESPÁTULA PARA ALGINATO PUNHO PLÁSTICO

Marca: Proclinic

Ref. 59789

17,92€

1 ud.

Espátula indicada para mezclar alginatos e yesos. Punho de plástico. Hoja metálica en forma curva.

Espátulas para gesso e alginato



ESPÁTULA FLEXIBLE

Marca: Mestra
Características: Punho de madeira.
Longitud total: 200 mm.
Longitud de la hoja: 100 mm.

Ref. H11003

10,71€

Espátulas para gesso e alginato



ESPÁTULA DE GESSO PUNHO MADERA

Marca: Mestra
Características: Punho de madeira.
Medida total 210 mm.
Medida de la hoja 103 mm.

Ref. 4204

12,86€

Facas para gesso e espátulas para gesso e alginato

Espátulas para gesso e alginato



ESPÁTULA PARA ALGINATO

Marca: Mestra
 Características: Punho de plástico.
 Medida total 210 mm.
 Medida de la hoja 110 mm.

Ref. H100395

15,02€

Espátulas para gesso e alginato



PUNHO PLÁSTICO

Marca: Mestra
 Características: Hoja curvada.
 Longitud total: 230 mm.
 Longitud de la hoja: 110 mm.

Ref. 4203

19,83€

-2%
pedidos superiores a 300€*

-3%
pedidos superiores a 500€*

-5%
pedidos superiores a 1.000€*

EXCLUSIVO LOJA ONLINE
*Descontos acumuláveis às ofertas mensais sobre o PVP.

Espátulas para gesso e alginato



Solo por
11,24€



ESPÁTULA ALGINATO TIPO ASH

Marca: Bestdent

Ref. 80293

11,24€

Espátulas para gesso e alginato



PUNHO PLÁSTICO

Características: 6 uds. de diferentes colores.
 Totalmente de plástico.

Ref. 2080

12,57€

Taças para alginato/gesso



TAÇAS PARA ALGINATO

Marca: Proclinic
 Características: Diámetro superior: 11 cm.
 Diámetro de la base de apoyo: 5,3 cm.
 Altura: 6 cm. Capacidad total de 280 ml.
 Color azul.

Ref. 25658

9,80€

1 ud.

INSTRUMENTAL, BANDEJAS E CAIXAS

proclinic

Taças para alginato/gesso



TAZA PARA ALGINATO

Marca: Proclinic
Características: Ø12,5 cm. Altura 9 cm.
Color verde

Ref. 0111

16,15€

1 ud.

Taças para alginato/gesso



TAZA SILICONA ALGINATO

Marca: Asa dental
Características: Taza de silicona especial para mezcla de alginato. Ø120mm L. 0,500.

Ref. H99295

4,56€



Taças para alginato/gesso

Solo por
7,88€



TAZA PARA ALGINATO

Marca: Bestdent
Ref. 25657 Taza para alginato. Roja

CON
LOS QUETÚ
AHORRAS



7,88€

Taças para alginato/gesso



TAZA BLANCA

Marca: Mestra
Características: Para alginato. Ø 10 cm.

Ref. 4208

13,63€

Taças para alginato/gesso



HI 1031



HI 1033



HI 1035



HI 1037

TAZA PARA ESCAYOLA

Marca: Mestra

Ref. HI 1031 Pequeña. 175 cm³ de capacidad.
Ø93 mm. Alto 54 mm. **8,50€**

Ref. HI 1033 Mediana. 400 cm³ de capacidad.
Ø120 mm. Alto 66 mm. **14,40€**

Ref. HI 1035 Grande. 650 cm³ de capacidad.
Ø125 mm. Alto 90 mm. **13,46€**

Ref. HI 1037 Extra-Grande. 1.750 cm³ de capacidad.
Ø155 mm. Alto 148 mm. **27,61€**

Taças para alginato/gesso

HI 1039

HI 1045



TAZA DE SILICONA

Ref. HI 1039 100 mm. Ø **5,49€**

Ref. 2096 120 mm. Ø **7,38€**

Ref. 2095 140 mm. Ø **8,67€**

Ref. HI 1045 160 mm. Ø **12,20€**

Os preços indicados são por unidade de produto com exceção das referências identificadas como kits).



Espátulas de cemento dobles

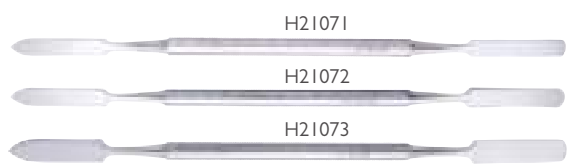

ESPÁTULA RESINAS/CEMENTO

Marca: Proclinic
Características: Espátulas de acero para la mezcla de resinas o cementos dentales. 1 ud.

7,60€
1 ud.

- Ref. H21071 Prequeña
- Ref. H21072 Mediana
- Ref. H21073 Grande

Facas e espátulas para alginato / gesso



ESPÁTULAS DE CEMENTO

Marca: Mestra
Características: 1 ud.

- Ref. HI1007 Nº 0 **10,39€**
- Ref. HI1009 Nº 1 **10,39€**
- Ref. HI1011 Nº 2 **10,39€**
- Ref. HI00388 Nº 3 **10,39€**

Facas e espátulas para alginato/gesso

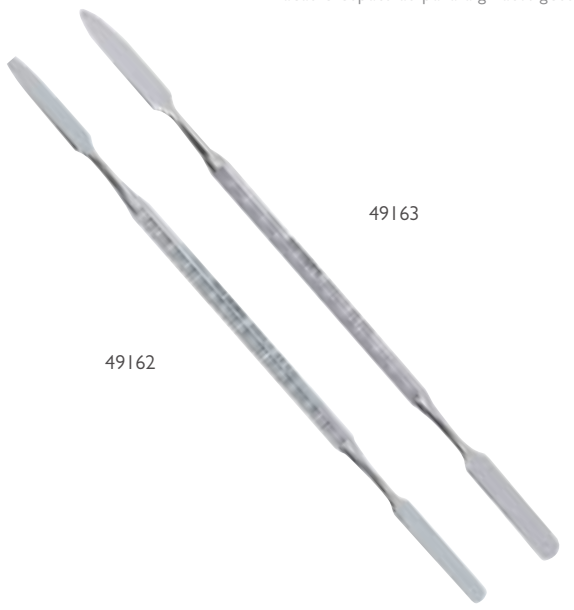

ESPÁTULAS DE CEMENTO DOBLES

Marca: Asa Dental

- Ref. 49162 Asa. Espátula de cemento nº2 doble **17,18€**
- Ref. 49163 Asa. Espátula de cemento nº3 doble **17,18€**



Espátulas de cemento dobles



ESPÁTULA DE CEMENTO DOBLE

Marca: Proclinic

Ref. 59790 **15,40€**
1 ud.

Espátula para cemento con punho rígido para un manejo excelente durante las mezclas. Resistente e flexible.

Loseta



LOSETA DE VIDRIO

- Ref. 2117 15 cm. x 8 cm. x 1 cm. **21,11€**
- Ref. 68582 15 cm. x 7 cm. x 1 cm. **16,65€**



Cubetas e mufas de duplicado



MUFLA PARA DUPLICAR SILICONA

Marca: Proclinic
 Características: Mufla de plástico de 4 piezas para duplicar con silicona. Entre sus piezas, puede ajustarse de forma que reduce el consumo de silicona.
 Medidas: 88 x 73 x 400-480 mm. (Ancho, fondo e largo)

Ref. H21051

35,00€

1 ud.

Cubetas e mufas de duplicado



MUFLA PARA DUPLICAR CON ALGINATO

Marca: Mestra
 Características: Fabricada en metal niquelado altamente resistente a la corrosión. Es posible disminuir las dimensiones interiores mediante el empleo de unos reductores de goma.

Ref. H10012 55x103x105 mm
 Ref. H04466 44x83x100 mm

103,64€
 124,08€

Cubetas e mufas de duplicado



MUFLA DUPLICAR PARA SILICONAS

Marca: Mestra
 Características: Dimensiones interiores: 85 x 64 x 40 mm.

Ref. H11061

27,46€

La utilización cada día más importante de silicona para la duplicación de modelos en la técnica de la prótesis para esqueléticos, nos ha llevado a estudiar y realizar una mufla que minimice la cantidad de material empleado sin alterar la calidad del trabajo. La mufla Mestra está totalmente fabricada en policarbonato, un material muy resistente y duradero. Una solución sobria, económica e limpia para trabajos de gran precisión.

Cubetas e mufas de duplicado



MUFLA PARA DUPLICAR DE PLÁSTICO

Marca: Mestra
 Características: Dimensiones interiores: 100 x 85 x 55 mm.

Ref. H11063 Tapa lisa de plástico. 36,43€
 Ref. H11065 Tapa lisa de goma. 39,13€

Cubetas e mufas de duplicado



MUFLA PARA DUPLICAR PEQUEÑA

Marca: Mestra
 Características: Fabricada en aluminio. Con tapa de goma para mejorar su cierre e altito incorporado. Dimensiones interiores: 100 x 80 x 55 mm.

Ref. H11069 43,95€

Cubetas e mufas de duplicado



MUFLA PARA DUPLICAR GRANDE

Marca: Mestra
 Características: Fabricada en aluminio, con tapa lisa de goma. Dimensiones interiores: 110 x 83 x 53 mm.

Ref. H11071 45,52€



MUFLA PARA DUPLICAR PEQUEÑA

Marca: Mestra
 Características: Fabricada en aluminio. Su cuerpo es igual a la Ref. H11069 siendo su tapa lisa de goma. Dimensiones interiores: 100 x 80 x 55 mm.

Ref. H11073 43,95€



Zocaladores



IMÁN PROCLINIC

Marca: Proclinic
 Características: 1 ud.
 Sistema de imanes para la elaboración de modelos desmontables.
 El imán, chapa e caixa se adquiren por separado.

Desde **4,09€**
 10 uds. imán

Ref. H20684	10 unidades imán.	4,09€
Ref. H20685	100 unidades imán.	33,02€
Ref. H20686	Caixa para imán 10 uds.	9,32€
Ref. H20687	Caixa para imán	77,03€
Ref. H20688	Chapa para imán.	7,84€
Ref. H20689	Chapa para imán.	63,51€

Descontos por ESCALÃO

Quanto mais **comprar,**
 mais pode **poupar!**

EXCLUSIVO LOJA ONLINE
 Todos os nossos descontos são acumuláveis

Zocaladores



Zocaladores

FORMADOR DE ZOCALOS DE MODELOS CON SPLICATS

Marca: Mestra
 Características: 1 ud.

Ref. HI 1081	Superior	9,84€
Ref. HI 1083	Inferior	9,84€

Llevan en su interior unas pirámides partidas para que den forma e marque el modelo e sirvan de guías cuando se reemplaza.



Zocaladores

FORMADOR DE ZOCALOS DE MODELOS CON IMAN E SPLICATS

Marca: Mestra
 Características: 1 ud. 1 formador de zócalos e 1 imán con caixa e chapa metálica.

Ref. HI 1085	Superior - Pequeno	17,11€
Ref. HI 1087	Inferior - Pequeno	17,11€
Ref. HI 1089	Superior - Grande	18,02€
Ref. HI 1091	Inferior - Grande	18,02€

Los nuevos zocaladores con imán son prácticos en su utilización facilitando la remodelación e reposición de los modelos en el encerado. Su acoplamiento en el montaje e desmontaje de los modelos en el articulador es fiable gracias a las Splicats e los imanes tanto en los modelos superiores como inferiores. Fabricado en caucho, modelo pequeño e grande.



Zocaladores

CAIXA CON IMAN PARA ZOCALADORES

Características: Envase de 10 uds.

Ref. HI02658	24,27€
---------------------	---------------

1º Elegir el zócalo que más nos convenga, por tamaño.
 2º Vacíe la impresión como acostumbra.
 3º Retirar el modelo del zócalo, una vez fragüe la escayola.
 4º Verter un poco de cianoacrilato sobre el sombrero de la rótula (por su parte plana) e adherirlo en la ranura del modelo superior, presionando durante algunos segundos. Hacer lo mismo con el modelo inferior.
 5º Con los modelos de escayola posicionados uno sobre el otro, e las pieza ahorquilladas montadas, verter un poco de cianoacrilato en las bóvedas de los sombreros. Posteriormente introducir las esferas de las piezas ahorquilladas. (Esperar algún minuto para que el cianoacrilato fragüe).

proclinic

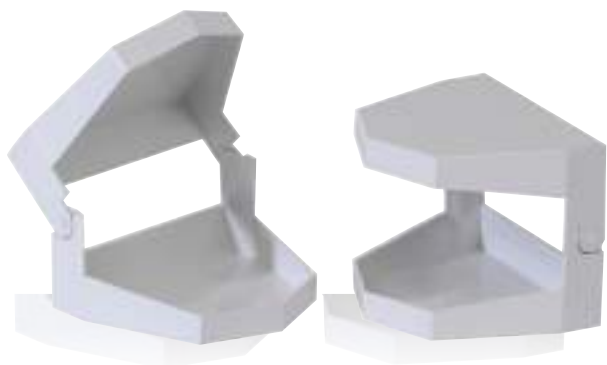

Articuladores, charnelas

ARTICULADOR DE PLÁSTICO PROCLINIC

Marca: Proclinic
Características: 10 uds.

Ref. L0220

34,35€

10 uds.

Articuladores, charnelas



REPOSICIÓN ARTICULADORES

Características: 100 unidades

Ref. H11107

98,03€

1º Elegir el zócalo que más nos convenga, por tamaño.
2º Vacíe la impresión como acostumbra.
3º Retirar el modelo del zócalo, una vez fragüe la escayola.
4º Verter un poco de cianoacrilato sobre el sombrero de la rótula (por su parte plana) e adherirlo en la ranura del modelo superior, presionando durante algunos segundos. Hacer lo mismo con el modelo inferior.
5º Con los modelos de escayola posicionados uno sobre el otro, e las piezas ahorquilladas montadas, verter un poco de cianoacrilato en las bóvedas de los sombreros. Posteriormente introducir las esferas de las piezas ahorquilladas. (Esperar algún minuto para que el cianoacrilato fragüe).



Articuladores, charnelas



ARTICULADOR DE PLÁSTICO DESECHABLE

Marca: Italia Dental.

Ref. H11106

35,27€

PRODUCTO DESTACADO

Fabricado en material sintético. Para su uso en trabajos sencillos. Muy útiles para enviar los trabajos del laboratorio a la clínica dental. Envase 100 unidades.

Articuladores, charnelas



ARTICULADOR DE FIJACIÓN RÁPIDA

Marca: Mestra
Características: Articulaciones de tipo "rótula", por lo que admiten múltiples regulaciones.

Ref. H100424 Parciales

72,40€

Ref. H100375 Completas

72,40€

Su sencillez de manejo e la facilidad para fijar los modelos convierten a este articulador en la herramienta ideal para trabajos que se deseen articular de manera inmediata (composturas, clínica dental,...), eliminando la necesidad de emplear escayola u otros materiales para fijar el modelo a las cubetas.

Articuladores, charnelas

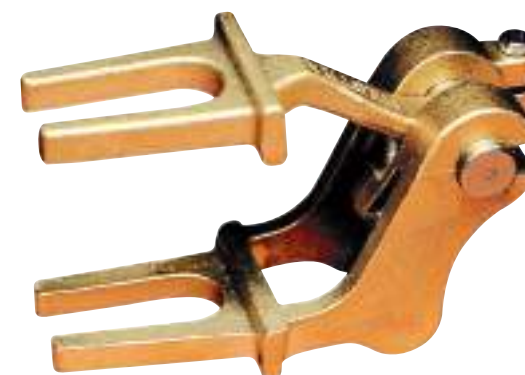

ARTICULADOR CHARNELA PARA COMPLETAS

Marca: Mestra
Características: Fabricado en latón de alta calidad.

Ref. H11111

35,37€

Nuevo articulador de charnela con eje de ajuste en acero inoxidable e tornillo para su reajuste. Regulable por acción de un tornillo. El brazo superior se desmonta fácilmente del inferior, para facilitar el reglaje. Su gran ajuste le asegura un registro de mordida exacto cuando se reemplaza.

Articuladores, charnelas



ARTICULADOR FUNCIONAL DOS PUNTOS PARA PUENTES

Marca: Mestra
Características: Fabricado en latón e acero inoxidable.

Ref. H11109 **37,26€**

El muelle instalado en el centro del maxilar superior permite desplazar éste e después retornar a su posición original. El maxilar superior se mantiene en posición horizontal e se regula en altura con un tornillo, pudiendo igualmente elevarse formando un ángulo de 115° para facilitar el montaje del modelo superior.



Articuladores, charnelas



ARTICULADOR FUNCIONAL DOS PUNTOS

Marca: Mestra

Ref. H11113 **37,26€**

PRODUCTO DESTACADO

Fabricados en latón e acero inoxidable. Con movimientos de lateralidad.

Articuladores, charnelas



ARTICULADOR FUNCIONAL TRES PUNTOS

Marca: Mestra
Características: Fabricados en latón e acero inoxidable. Con movimientos de lateralidad. Formato más alargado e con guía incisal.

Ref. H11115 **46,16€**

Articuladores, charnelas



ARTICULADOR PARA CORONAS E PUENTES

Marca: Technoflux
Características: Con muelle que permite movimientos de lateralidad e autoretorno a posición primaria. Fácil montaje, cromado.

Ref. H11110 **14,66€**

Articuladores, charnelas



ARTICULADOR FUNCIONAL

Marca: Technoflux
Características: Maxilar superior con regulación por tornillo con muelle que permite movimientos de lateralidad e autoretorno a posición primaria. Fácil montaje, cromado.

Ref. H11120 Grande **23,21€**

Ref. H11122 Pequeño **18,33€**

Articuladores, charnelas



ARTICULADOR DE MOVIMIENTO FUNCIONAL

Marca: Mestra
Características: Fabricado en aleación ligera con un óptimo compromiso entre peso e resistencia.

Ref. H11117 **37,26€**

Reproduce con gran fidelidad el movimiento mandibular gracias a su muelle central e la inclinación de sus apoyos.

INSTRUMENTAL, BANDEJAS E CAIXAS

Articuladores, charnelas

Articuladores, charnelas



ARTICULADOR DE MOVIMIENTO FUNCIONAL CON PLETINAS DE MONTAJE

Marca: Mestra
Características: Se suministra con 4 cubetas.

Ref. H11119 **50,37€**

Reproduce con gran fidelidad el movimiento mandibular gracias a su muelle central e la inclinación de sus apoyos.

Articuladores, charnelas



ARTICULADOR FUNCIONAL ECO 2 PLATINAS

Marca: Asa Dental
Características: Incluye 2 platinas de montaje, 2 tornillos para platina.

Ref. H11116 **31,00€**

Articuladores, charnelas



ARTICULADOR DE CONOS

Marca: Mestra
Características: El ajuste de este articulador es por conos, uno fijo e otro desplazable, suprimiéndose de este modo los desajustes producidos por el uso.

Ref. H11121 **40,88€**

Se desmontan fácilmente sus brazos accionando su tuerca lateral, desplazándose simultáneamente el cono, por el empuje de un resorte interior. Los materiales de aleación ligera empleados en su fabricación, lo hacen más manejable e su fuerte e robusta estructura aseguran una mayor duración.

Articuladores, charnelas

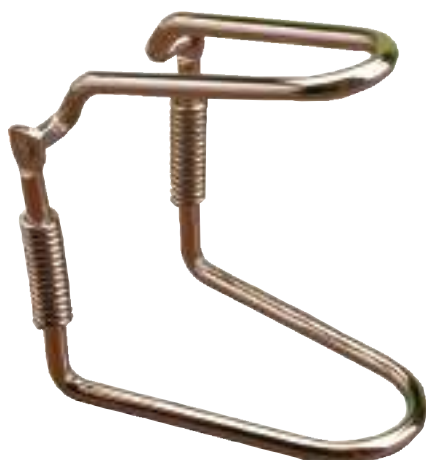

ARTICULADOR DE MUELLES

Marca: Mestra

Ref. H11129 **13,05€**

Sencillo, ligero e muy cómodo de usar. La articulación por muelles permite un amplio número de grados de libertad. Está especialmente indicado para simular los movimientos condilares protusivos e retrusivos laterales. La parte de arriba es reversible, lo que permite ajustar dos alturas diferentes.

Articuladores, charnelas



OCUSOR DOBLE GUÍA PARA ORTOPEDIA MAXILAR

Marca: Mestra

Ref. H11131 **117,22€**

Articuladores, charnelas



ARTICULADOR PARA PRÓTESIS BALANCEADAS

Marca: Mestra
Características: Equipado con bases de plástico desmontables, pudiendo de este modo trabajar con varios modelos a la vez.

Ref. H11123 **105,64€**



ARTICULADOR BALANCEADO LIGERO

Marca: Mestra
 Características: El nuevo articulador Mestra está fabricado con materiales de aleación ligera lo que le da gran manejabilidad por su escaso peso.

Ref. H11125 81,77€

PLETINA ARTICULADOR BALANCEADO

Características: 1 ud.
 Ref. H11124 5,55€

El articulador MESTRA reproduce los movimientos mandibulares en base a unos registros medios obtenidos de los diagnósticos clínicos. Los muelles instalados por encima de los cóndilos permiten desplazar al maxilar superior retornando después a su posición original. El articulador MESTRA está equipado con bases de aluminio desmontables que permiten trabajar con varios modelos a la vez e facilitar su encerado. Cuando

los tornillos condilares están prietos el movimiento queda fijo. La guía incisal tiene unas muescas pintadas en rojo que orientan el paralelismo siendo la central la que deja paralelo al maxilar superior con el plano oclusal.



Ref. H11130



Ref. H11101

PLETINA DE MONTAJE

Ref. H11130 Metálicas autocentrables. 1 ud. 4,84€

PLETINA MAGNÉTICA CON SPLIT CAST

Características: Pletina magnética completa con imán e alojamiento.
 Ref. H11101 18,60€

CONTRA PLACA PARA PLETINA

Características: Contra placa para pletina de articulador ASA.
 Ref. H11102 1,70€

PRODUCTO DESTACADO

Articulador anatómico fabricado en aluminio respetando la ley geométrica media (triángulo de Bonwill). Bloqueo en relación céntrica. Retorno automático al eje de charnela mediante muelle. Perfecta estabilidad incluso en posición abatida. Visibilidad e óptimo acceso a la superficie lingual. Platinas de montaje autocentrables e intercambiables fabricadas en aluminio.

INSTRUMENTAL, BANDEJAS E CAIXAS

Articuladores



ARTICULADOR ASA 5050

Marca: Asa Dental

Ref. H11100

84,80€

Articulador ergonómico de configuración rápida, de fácil uso e versatilidad pensada para realizar cualquier trabajo dental. Se puede adaptar en 4 posiciones de trabajo (estándar, 60°, abierto e del revés). Dispone de regulación de inclinación condilar e ángulo de Bennet, así como un sistema antigiro para la varilla incisal. Presenta también un casquillo con 4 curvas de referencia elípticas para arcos inferiores e plano oclusal con 4 referencia de arcos superiores. Es compatible con todos los polimerizadores del mercado.

Articuladores



ARTICULADOR ASA 5050 PLUS

Marca: Asa Dental

Ref. H11099

164,80€

De características iguales al modelo 5050 presenta adicionalmente una varilla posterior para una estabilidad total sin varilla incisal. Así como una varilla incisal magnética para una estabilidad completa durante la solidificación de los materiales.

Articuladores



PLATINA DE MONTAJE PARA ARTICULADOR

Marca: Dentatus

Características: Platina de composite reforzador para el montaje de los modelos en cualquier articulador Dentatus. Muy ligera, fácil de limpiar e muy estable.

Ref. H15548

Dos piezas

26,54€

QUICK MASTER

Marca: Fag Dentaire

Características: Los articuladores anatómicos QUICK MASTER resultan ligeros e de fácil uso. Pueden utilizarse con un arco facial o respetando los valores condilares e geométricos estándar (Método de triangulación de Bonwill). La transferencia entre articuladores puede realizarse sin recalibración de forma precisa.

Articuladores



ARTICULADOR QUICK MASTER LAB 40

Características: Características: articulador metálico semi-ajustable tipo Arcon.

Ref. H11134

264,00€

- Distancia intercondílea: 110 mm
- Pendiente condilar: 25° o 40°
- Ángulo de Bennett: 0° 10° 15° 20°
- Movimiento lateral: C1 = 0,5 mm / 1 mm = C2 / C3 = 1,5 mm

- Propulsión Desplazamiento: 0-6 mm
- Sistema de bloqueo de la relación céntrica
- Distancia entre placas de montaje: 87 mm
- Peso: 530 g

¿NECESITA
ALGÚN RECAMBIO
DE SU ARTICULADOR?
¡PODEMOS AYUDARLE!
SERVICIO ATENCIÓN
AL CLIENTE
LABORATORIO
900 800 880



ARTICULADOR QUICK MASTER B2M

Características: Articulador metálico semi-ajustable tipo Arcon con reproducción precisa de los movimientos mandibulares. Equipado con caixas B2.

Ref. H11132

334,00€

- Distancia intercondílea: 110 mm
- Pendiente condilar: ajustable de 0° a 70°
- Ángulo de Bennett: 0° 10° 15° 20°
- Movimiento lateral: C1 = 0,5 mm / 1 mm = C2 / C3 = 1,5 mm

- Propulsión Desplazamiento: 0-6 mm
- Sistema de bloqueo de la relación céntrica
- Distancia entre placas de montaje: 87 mm
- Peso: 590 g



ARTICULADOR STRATOS 300

Marca: Ivoclar
 Características: Como articulador de precisión moderno, el Stratos 300 ofrece una gran cantidad de posibilidades de ajuste individuales. Con numerosas variantes, constituye la base ideal para la simulación precisa de funciones para trabajos de laboratorio dental sofisticados e exigentes. El articulador Stratos 300 es adecuado para restauraciones dentales exigentes e complejas en las que los ángulos de articulación deben ajustarse individualmente. Su diseño ergonómico con construcción de columna espaciosa permite un manejo fácil e eficiente. Ventajas: Posibilidad de orientación del modelo individual e de valor medio, Manejo sencillo, Cierre de bloqueo céntrico para un manejo preciso, Bastidor superior e inferior separables, Eje de articulación guiado de avance libre, Diseño ergonómico con amplio espacio de trabajo, Tornillo ISS para desplazamiento lateral, Surtido de accesorios orientado a la práctica, Compatible con sistemas split-cast e sistemas para coordinación (Adesso-Split, Quick-Split), Soporte de inclinación de 45°.

Ref. H23810 KIT Básico **1.519,85€**



Características: Maletín de transporte para articulador Stratos 300, Características: Interior con espuma de protección. Su diseño compacto permite un fácil transporte. Troquelado para garantizar que el articulador se mantenga seguro durante el transporte. Tiene capacidad para accesorios más comunes. Mecanismo de bloqueo.

Ref. H23813 Maletín de transporte **216,31€**



Características: Pieza de recambio para articulador Stratos 300. Para el montaje directo de la UTS.

- Ref. H23811** Espiga de apoyo Stratos **86,69€**
- Ref. H23814** Indicador de planos **63,75€**
- Ref. H23815** Porta-instrumentos completo stratos **129,23€**
- Ref. H23816** Apoyo horquilla de mordida stratos **79,14€**
- Ref. H23817** Placa de zocalo retentivo stratos 300 **58,63€**

DESCONTOS POR ESCALÃO

-2%
pedidos superiores a 300€*

-3%
pedidos superiores a 500€*

-5%
pedidos superiores a 1.000€*

EXCLUSIVO LOJA ONLINE

*Descontos acumuláveis às ofertas mensais sobre o PVP.

SIGA-NOS

Fique a par das nossas **promoções e novidades**



INSTRUMENTAL, BANDEJAS E CAIXAS

Accesorios articuladores



PLATINAS DE MONTAJE QUICK

Marca: Fag Dentaire
 Características: Sistema de platinas reutilizables que reemplaza viejos sistemas de ensamblajes de imanes. Las platinas se mantienen firmemente aseguradas en su lugar mediante un pin.

Ref. H11135 50 uds. Sólo para Quick Perfect **140,00€**
Ref. H11136 24 uds. Sólo para Quick Master **66,00€**

Accesorios articuladores



PERNO DE BLOQUEO QUICK MASTER

Marca: Fag Dentaire
 Características: Perno botón de bloqueo para platinas de montaje Quick Master.

Ref. H11139 10 uds. **32,00€**

Accesorios articuladores



PLANO MONTAJE QUICK MASTER

Marca: Fag Dentaire
 Características: Plano montaje metálico 10°.

Ref. H11147 10° **58,00€**



SPLIT CAST QUICK MASTER

Marca: Fag Dentaire
 Características: Sistema Split Cast para articuladores Quick Master.

KIT SPLIT CAST

Marca: Fag Dentaire
Ref. H11141 Incluye 2 tornillos,
 2 imanes,
 2 placas Split cast
 2 discos de retención. **82,00€**

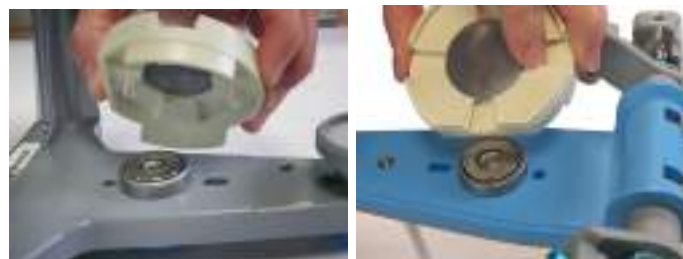

DISCOS DE RETENCIÓN

Marca: Fag Dentaire
Ref. H11145 50 uds. **48,00€**



Accesorios articuladores



REPOSICIÓN SPLIT CAST

Marca: Fag Dentaire
Ref. H11143 Incluye 24 placas Split cast
 24 discos de retención. **94,00€**

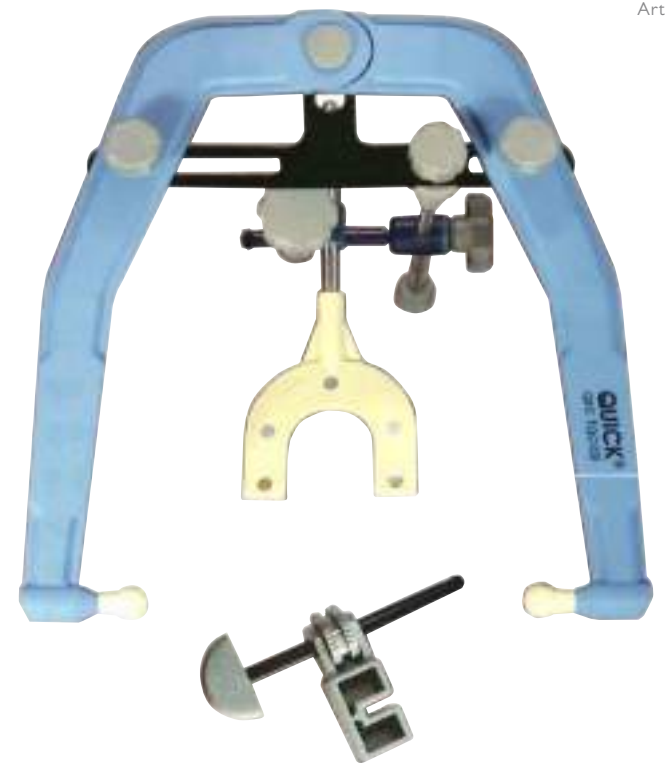
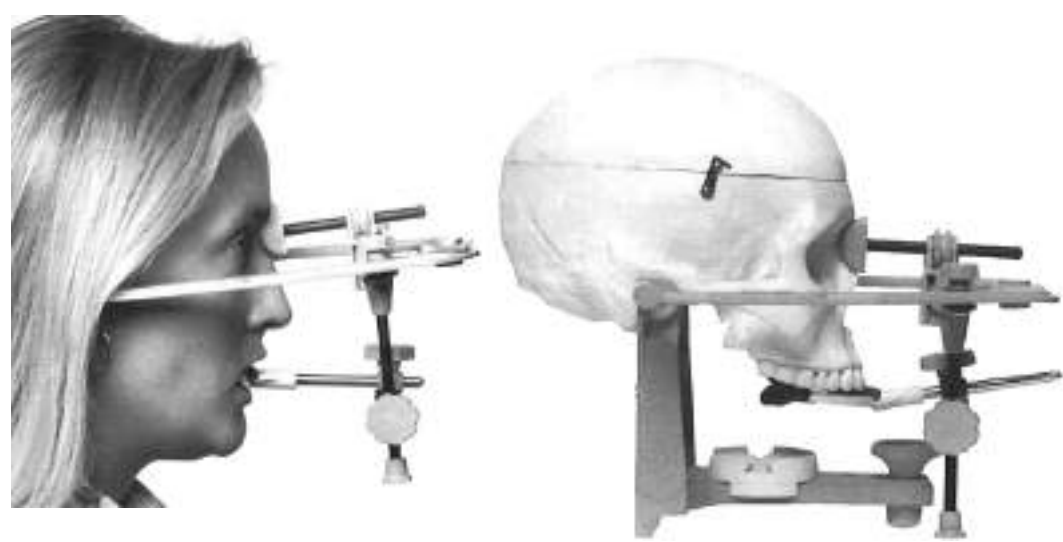

ARCO FACIAL UNIVERSAL QUICK MASTER

Marca: Fag Dentaire
 Características: Arco facial completo. Permite, gracias a su composición de materiales de composite ligeros, la transferencia sencilla e precisa del paciente al articulador.

Ref. H11133 **206,00€**

Muflas para composites



ANAXFORM METAL FLASK

Marca: Anaxdent
 Características: Los duplicadores metálicos anaxform están diseñados para la fabricación rápida e fácil de provisionales, dentaduras, férulas y máscaras para encías recambiables. Ahora ya no se necesitará aumentar la dimensión vertical al hacer sus restauraciones. El duplicador ahorra la silicona e tiene múltiples opciones de posicionamiento. La base precisa «splitcast» siempre registra su modelo en la posición correcta.

Ref. H5806 **450,45€**
 Ref. H5809 Anaxform Lid Transparent (TAPA) **278,00€**

Muflas para acrílico



ANAXFORM CLEAR FLASK SET

Marca: Anaxdent
 Características: Dos duplicadores de tamaños diferentes para restauraciones en combinación con acrílicos de recubrimiento. Estos duplicadores han sido desarrollados para trabajar sin modelos de gesso. Los imanes o un tornillo central mantienen la parte superior exactamente en su lugar. El kit incluye también una parte inferior de cada tamaño e dos cubiertas de Plexiglas.

Ref. H5807 **509,82€**

Arco facial, muflas para composites e muflas para acrílico

Muflas



MUFLA TRIANGULAR

Marca: Mestra
 Características: Formada por tres piezas e pivote expulsor de escayola por presión en la placa inferior.
 Dimensiones interiores: 94 x 82 x 57 mm.
 Material: Latón. La mufla más utilizada.

Ref. H11140

115,51€

Muflas



MUFLA DE TORNILLOS

Marca: Mestra
 Características: Formada por tres piezas e sujeción de tornillos. Dimensiones interiores: 92 x 74 x 46 mm. Material: Latón.

Ref. H100385 Mediana. 92x74x46 mm. 115,51€
 Ref. H100378 Grande. 100x85x46 mm. 125,59€

Descontos por ESCALÃO

Quanto mais comprar, mais pode poupar!

EXCLUSIVO LOJA ONLINE

Todos os nossos descontos são acumuláveis

Muflas



MUFLA DE DOS PITONES E CUÑAS

Marca: Mestra
 Características: Mufla de dos pitones e cuñas, ormada por dos piezas, dos placas, con orificio expulsor e cuñas de cierre.
 Dimensiones interiores: 115 x 84 x 60 mm.
 Material: Latón.

Ref. H11148

206,22€

Muflas



MUFLA CUADRADA

Marca: Mestra
 Características: Formada por cuatro piezas para facilitar la extracción del bloque de escayola.
 Dimensiones interiores: 100 x 77 x 55 mm.
 Fabricada en latón.

Ref. H11149

115,51€

Muflas



MUFLA MICROONDAS ECO CRYL MUFLA MICROONDAS ECO CRYL M

Marca: Protechno
 Características: Mufla sintética reforzada especial para microondas. Dimensiones: Exterior: 13.6 x 13.6 x 6.9 cm. Interior: 9.7 x 9.7 x 3.5 cm. Peso: 800 gr.

Ref. H11070 Mufla – placa no incluida
 Ref. H11072 Placa de prensado

205,40€
 81,40€

Muflas



MUFLA PARA MICROONDAS

Marca: Mestra
 Características: Fabricada em termoplásticos. Medidas: Alto 49 mm, Ancho 90 mm. e Fondo 70 mm.

Ref. H11074 **130,25€**

DESCONTOS POR ESCALÃO

-2%
 pedidos superiores a 300€*

-3%
 pedidos superiores a 500€*

-5%
 pedidos superiores a 1.000€*

EXCLUSIVO LOJA ONLINE

*Descontos acumuláveis às ofertas mensais sobre o PVP.

Muflas e bridas



VERTICULADOR MESTRA

Marca: Mestra
 Características: Mufla de nueva generación para múltiples usos. Facilita el uso de la técnica de enmuflado, ahorra en materiales e tiempo.
 -Consta de Mufla/Zocalador
 -Pletinas desmontables
 -Imanes e contraímanes
 -Postes e tuercas
 -Separadores.

Ref. H11066 **387,86€**

Muflas e bridas



BRIDA PARA PRENSA

Marca: Mestra
 Características: Fabricada con aluminios especiales templados e tratados.

Ref. H100390 Para 2 Muflas. Dim. inter: **85,60€**
 Altura: 0-145 mm. x Anchura: 115 mm.

Muflas e bridas



BRIDA PARA PRENSA

Marca: Mestra
 Características: Acero inoxidable.

Ref. H11186 Par 2 muflas. Dimensiones interiores **136,62€**
 Altura: 0-145 mm. x Anchura: 115 mm.
 Ref. H11188 Par 3 muflas Dimensiones interiores **143,87€**
 Altura: 0-215 mm. x Anchura: 115 mm.

INSTRUMENTAL, BANDEJAS E CAIXAS



Muflas e bridas



Muflas e bridas

BRIDA CON MUELLE PARA MUFLAS

Marca: Mestra
Características: Fabricada en acero inoxidable.
Ancho: 110 mm.

Ref. HI00381 1 Mufla. Alto 30-75 mm. 2,5 kg. **184,92€**
Ref. HI00380 2 Muflas. Alto 90-145 mm. 2,7 kg. **192,99€**

BRIDA PARA REBASES

Marca: Mestra
Características: Construida en aluminio e acero inox. Para un rebasado cómodo e rápido de prótesis de resina acrílica autopolimerizable. Evita los alzamientos de mordida.

Ref. HI1194 AP: Pequeña. **79,68€**
ø 99 mm. 82 mm.
Ref. HI1196 I: Mediana. **167,43€**
18/8. ø110 mm. 87 mm.
Ref. HI1198 AG: Grande. **92,90€**
ø121 mm. 87 mm.

SIGA-NOS

Fique a par das
nossas **promoções**
e **novidades**

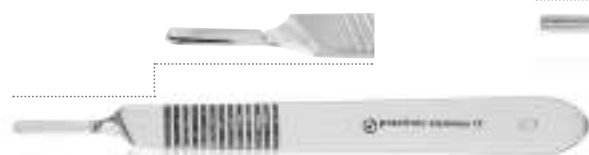

PUNHO DE BISTURÍ RECTO Nº3

Marca: Proclenic

Ref. 59859

10,09€

1 ud.

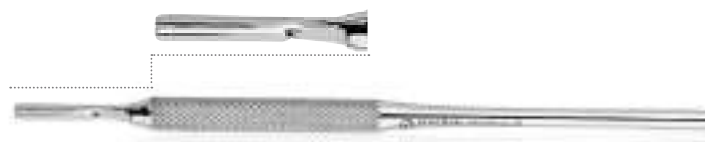

PUNHO DE BISTURÍ RECTO

Marca: Proclenic
Características: Punho redondo.

Ref. 59857

18,96€

1 ud.



PUNHO BISTURÍ CURVO

Marca: Proclenic
Características: Punho redondo.

Ref. 59858

18,45€

1 ud.

Punho de bisturí Nº 3, compatible con hojas standard del nº 10, nº 12 e nº 15. Su diseño permite un excelente manejo e precisión en el momento de la incisión. Fabricado en acero. Esterilizable en autoclave.

Punho de bisturí recto con punho redondo. Fabricado en acero. Esterilizable en autoclave.

Punho de bisturí curvo con punho redondo. Fabricado en acero. Esterilizable en autoclave.

Os preços indicados são por unidade de produto com exceção das referências identificadas como kits.

Punhos de bisturí



PUNHO DE BISTURÍ

Marca: Mestra
Características: En acero. Uso exclusivo para laboratorios.

Ref. H100404 **5,79€**

Punhos de bisturí



PUNHO DE BISTURÍ

Marca: Martin
Características: En acero.

Ref. 0711 Punho nº 3 **15,10€**



Punhos de bisturí

Solo por **9,89€**



PUNHO DE BISTURÍ

Marca: Bestdent

Ref. 80206 Punho nº3 **9,89€**



Punhos de bisturí

Solo por **17,54€**



PUNHO BISTURÍ RECTO (REDONDO)

Marca: Bestdent

Ref. 80309 **17,54€**

Hojas de bisturí

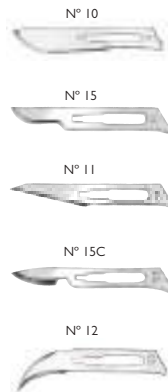

HOJAS DE BISTURÍ

Marca: Martin
Características: Caixa de 100 uds. Envase individual estéril.

Ref. 07991	Nº 10	58,98€
Ref. 0792	Nº 11	49,30€
Ref. 0793	Nº 15	49,30€
Ref. 0794	Nº 15C	49,30€
Ref. 0799	Nº 12D	73,47€

Hojas de bisturí



Ref. 85260 Ref. 99573 Ref. 99575 Ref. 99574

HOJAS DE BISTURÍ

Marca: Swan Morton
Características: Caixa de 100 uds.

Ref. 99573	Hoja Nº 11	29,60€
Ref. 99574	Hoja Nº 12	32,73€
Ref. 99575	Hoja Nº 15	29,60€
Ref. 85260	Hoja Nº 15C	29,60€

Hojas de bisturí

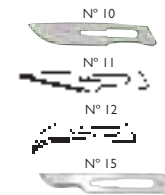

HOJAS DE BISTURÍ SURPODO

Marca: Razormed
Características: Caixa de 100 uds. Envase individual estéril.

Ref. 6343	Hojas de bisturí Nº 10	31,08€
Ref. 2217	Hojas de bisturí Nº 11	31,08€
Ref. 2218	Hojas de bisturí Nº 12	31,08€
Ref. 6342	Hojas de bisturí Nº 15 S	31,08€
Ref. 63421	Hojas de bisturí Nº 15 C	31,08€

Até
-5%
pedidos superiores
a 1.000€*

EXCLUSIVO LOJA ONLINE

*Descontos acumuláveis às ofertas mensais sobre o PVP.

Hojas de bisturí



BISTURÍ DESECHABLE CON PUNHO

Marca: Swan Morton
Características: Caixa de 10 uds. Envase individual estéril.

Ref. 9525	Bisturí con Punho N° 10	14,52€
Ref. 2232	Bisturí con Punho N° 11	14,52€
Ref. 2223	Bisturí con Punho N° 12	14,52€
Ref. 2224	Bisturí con Punho N° 15	14,52€
Ref. 99686	Bisturí con Punho N° 15C	14,52€

Otros materiales de corte



CORTADOR MATERIALES DUPLICADO

Marca: Mestra
Características: **IMPORTANTE:** No utilice nunca esta herramienta para cortar la gelatina dentro de la máquina mezcladora de gelatina.

Ref. H11179 **60,52€**

Práctica herramienta que permite preparar en unos segundos la gelatina para que pueda ser directamente introducida en máquina mezcladora de gelatina. Fabricada en acero inoxidable con empuñadura de plástico.

Otros materiales de corte



INSTRUMENTO RECORTADOR PUTTY CUT

Marca: Zhermack

Ref. 49867 **15,08€**

Muy útil, en la técnica de impresión de dos pasos, para eliminar fácilmente los espacios interdientales e crear canales de evacuación para el material fluido. Sus extremos cóncavos cortantes permiten preparar de forma sencilla la primera impresión realizada con la masilla (Putty), eliminando fácilmente la silicona de los espacios interdientales para aplicar posteriormente el material fluido sobre la primera impresión. Con este proceso e la realización de canales de escape para dejar salir el exceso de material fluido en la segunda impresión de corrección, se consigue reubicar la cubeta en su posición original sin distorsiones ni alterar el perfil de emergencia natural de la preparación, a la vez que no se generan espesores innecesarios de material que alteren el volumen de la impresión.

Tesouras de coronas



TIJERA PARA CORONAS

Marca: Proclinic

Ref. 59836

18,51€

1 ud.

Tesouras para coronas fabricadas en acero inoxidable. Ideales para cortar metal, oro, etc. Longitud: 10,5 cm. Hoja curva.

Tesouras de coronas



TESOURAS DE CORONAS 828D

Marca: Martin
Características: Curva. Dentada.

Ref. 0771 **64,60€**

Os preços indicados são por unidade de produto com exceção das referências identificadas como kits).



Sierras e arcos



ARCO PORTA SIERRAS PROCLINIC

Marca: Proclinic
 Características: Fabricado en acero inoxidable en una única pieza con protector de goma.
 Dos modelos disponibles: curvo e recto. Admite recambios de sierras de 7,5 cm.

Ref. H20694 Recto, longitud total 20 cm.

12,97€

1 ud.

Ref. H20695 Curvo: Longitud total 17,5 cm.

12,97€

1 ud.

Sierras e arcos



Ref. 4232



Ref. H11157



HOJAS DE SIERRA

Características: Set de 5 uds.

Ref. H11157 6 dientes x 0,56 cm. **19,94€**
Ref. 4232 10 dientes x 0,30 cm. **19,99€**

ARCO PORTA SIERRAS

Marca: Mestra
 Características: Con protector goma. Fabricado en acero inoxidable endurecido. Su construcción es de una sola pieza y su acabado e pulido. Longitud total: 190 mm. Longitud de la sierra: 70 mm.

Ref. H11151 **27,34€**

Sierras e arcos

Sierras e arcos



SIERRA DE MANO PINDEX

Marca: Coltene-Whaledent
 Características: Sierra de mano muy estable e cómoda de trabajar gracias a un su punho ergonómico. Para diestros e zurdos e siempre nos permite una buena visión. Longitud total 250mm. Incluye 12 hojas de sierra de 0,18mm azules e 12 hojas de sierra de 0,25mm doradas

Ref. H11159 Sierra PX200 e 12 hojas de 0,18mm azules e 12 hojas de 0,25mm doradas. **148,46€**

HOJAS DE SIERRA PINDEX

Características: 12 u. 120 mm.

Ref. H14478 PX-202, 12 hojas de 120 mm. x 0,25 **22,27€**
Ref. H14479 PX-201, 12 hojas de 120 mm. x 0,18 **27,60€**
Ref. H14480 PX301, 100 hojas de 120 mm. x 0,18 **123,67€**
Ref. H00844 PX302, 100 hojas de 120 mm. x 0,25 **121,46€**

Fabricado en acero inoxidable endurecido, de una sola pieza con acabado pulido. Diseñado para cortar fácilmente modelos de escayola, por ejemplo en proceso de Set-Up.

Sierras e arcos



Ref. H11212



Ref. H100243

HOJAS DE SIERRA

Marca: Renfert
 Características: Set de 1 unidad.

Ref. H11212 12 piezas. 75 x 0,25 x 3 mm. **16,00€**
Ref. H11216 12 piezas. 75 x 0,20 x 3 mm. **16,00€**
Ref. H100243 12 piezas. 75 x 0,15 x 5 mm. **16,00€**

INSTRUMENTAL, BANDEJAS E CAIXAS

Tenazas para muflas,
escayola e cilindros



TENAZAS PARA ESCAYOLAS

Marca: Asa Dental
Características: 19,5 cm.

Ref. HI0000

33,69€

Tenazas para muflas, escayola e cilindros



TENAZAS PARA ESCAYOLAS

Marca: Mestra
Características: Utilizado para manejo e recorte de modelos de escayola.

Ref. 4230

41,99€

Tenazas para muflas, escayola e cilindros



TENAZAS PARA MUFLAS

Marca: Mestra
Características: Fabricada en aluminios especiales. (Se maneja con una sola mano por su escaso peso). Longitud total: 380 mm. Peso: 230 gr.

Ref. HI0001

41,00€

Tenazas para muflas, escayola e cilindros

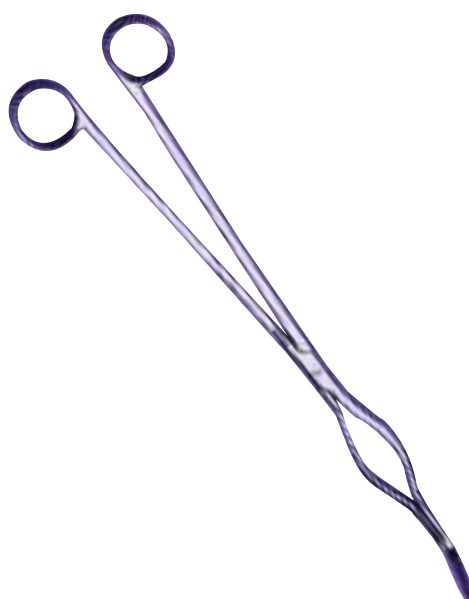

TENAZA PARA CRISOLES

Marca: Mestra
Características: Fabricada en acero inoxidable. Fina.

Ref. HI00394

51,75€

Tenazas para muflas, escayola e cilindros



TENAZAS PARA CILINDROS

Marca: Mestra
Características: Fabricado en aluminio. Longitud total: 340 mm.

Ref. HI0009

35,68€

SIGA-NOS

Fique a par das
nossas **promoções**
e **novidades**



Tenazas para mufas, escayola e cilindros



TENAZAS PARA CILINDROS

Marca: Mestra
 Características: Fabricado en acero inoxidable.

Ref. HI0011

59,31€

Pinças para soldar



PINZA PARA SOLDAR

Marca: Mestra

Ref. HI0017 Recta
 Ref. HI0019 Curva

12,66€
 13,55€

Pinças para soldar



PINÇAS DE SUJEÇÃO

Marca: Mestra
 Características: Útil para trabajos de soldadura, e en general para situaciones en que se debe trabajar con ambas manos sobre objetos pequeños. Dispone de una lupa que mejora la visión.

Ref. HI0021

29,25€

DESCONTOS POR ESCALÃO

-2%
 pedidos superiores a 300€*

-3%
 pedidos superiores a 500€*

-5%
 pedidos superiores a 1.000€*

EXCLUSIVO LOJA ONLINE

*Descontos acumuláveis às ofertas mensais sobre o PVP.

Poupe tempo, poupe dinheiro
 Loja online

Conheça as vantagens de comprar na nossa loja online!



SAIBA MAIS AQUI

www.montellano.pt

INSTRUMENTAL, BANDEJAS E CAIXAS

Pinças para laboratório, pinças para cerâmica

 **proclinic**

Pinças para laboratório

PINÇAS PARA LABORATORIO

Marca: Proclinic
Características: Fabricada en acero inox.
30 cm.

Ref. H21069

19,64€

1 ud.



Pinças para laboratório



PINÇAS PARA LABORATORIO

Marca: Mestra
Características: Fabricada en acero inoxidable.

Ref. H100439

22,24€

Pinças para laboratório



PINÇAS PARA LABORATORIO

Marca: Asa Dental

Ref. H11226	Dissección 11,5 cm.	20,70€
Ref. H11228	Dissección 15 cm.	16,40€
Ref. H11230	Laboratorio 26 cm.	23,50€

Pinças para laboratório



KIERO SUJECIÓN

Marca: Kuss Dental
Características: Herramienta de sujeción simple e universal para fresado, modelado, pulido o soldadura de análogos e materiales. Permite sujetar todos los análogos con un diámetro de 0,5 a 6,0 mm.

Ref. H16185

42,14€

Pinças para cerâmica



PINZA MOSQUITO CON ARO PARA CERÁMICA

Marca: Mestra

Ref. H10031	Recta	26,20€
Ref. H10033	Curva	26,20€

Pinças para cerâmica



PINÇAS PARA CORONAS

Marca: Asa Dental
Características: 1 ud. 13 cm.

Ref. H10032

28,60€



Pinças mosquito



PINZA MOSQUITO RECTA

Marca: Proclinic

Ref. 59951

29,08€

1 ud.

Pinza de mosquito recta utilizada normalmente en cirugía para la compresión de vasos sanguíneos de tamaño pequeño. Fabricada en acero inoxidable. Esterilizable en autoclave. Con cierre para mantenerse fija sin necesidad de apretar. Longitud: 12 cm. Punta estriada.



Pinças mosquito



PINÇAS MOSQUITO CURVA

Marca: Proclinic

Ref. 59952

29,22€

1 ud.

Pinza de mosquito curva utilizada normalmente en cirugía para la compresión de vasos sanguíneos de tamaño pequeño. Fabricada en acero inoxidable. Esterilizable en autoclave. Con cierre para mantenerse fija sin necesidad de apretar. Longitud: 12 cm. Punta estriada.



Pinças mosquito



PINÇAS MOSQUITO CURVA DIENTES

Marca: Proclinic

Ref. 59944

26,60€

1 ud.

Pinza de mosquito recta con diente, utilizada normalmente en cirugía para la compresión de vasos sanguíneos de tamaño pequeño. Fabricada en acero inoxidable. Esterilizable en autoclave. Con cierre para mantenerse fija sin necesidad de apretar. Longitud: 12 cm. Punta estriada.



Pinças mosquito



PINÇAS MOSQUITO RECTA DIENTES

Marca: Proclinic

Ref. 59720

26,60€

1 ud.

Pinza de mosquito recta con diente, utilizada normalmente en cirugía para la compresión de vasos sanguíneos de tamaño pequeño. Fabricada en acero inoxidable. Esterilizable en autoclave. Con cierre para mantenerse fija sin necesidad de apretar. Longitud: 12 cm. Punta estriada.

Pinças mosquito

INSTRUMENTAL, BANDEJAS E CAIXAS

Pinças mosquito e pinças para cerâmica

 Pinças mosquito

Solo por **23,96€**



PINZA MOSQUITO CURVA
Marca: Bestdent
Características: 12,5 cm.

Ref. 80534 **23,96€**

Pinza mosquito curva sin dientes para la compresión de vasos sanguíneos de tamaño pequeño.

 Pinças mosquito

Solo por **23,96€**

CON LOS QUE TÚ AHORRAS 



PINZA MOSQUITO RECTA
Marca: Bestdent
Ref. 80209 12,5 cm. **23,96€**

Descontos por ESCALÃO

Quanto mais **comprar**, mais pode **poupar!**

EXCLUSIVO LOJA ONLINE
Todos os nossos descontos são acumuláveis

 Pinças para cerâmica



PINÇAS SUJECCIÓN CORONAS JACKETGRIP PROCLINIC
Marca: Proclinic

Ref. H21063 **42,00€**
1 ud.

 Pinças para cerâmica



PINZA SUJECCIÓN PUNTAS DIAMANTE PROCLINIC
Marca: Proclinic

Ref. H21070 **50,90€**
1 ud.

Pinças para cerâmica



PINZA MOSQUITO

Marca: Mestra
 Características: 1 ud. Uso exclusivo laboratório.

Ref. HI1234 Curva **16,35€**
 Ref. HI1236 Recta **14,78€**

Pinças para cerâmica



PINÇAS PARA CORONAS PUNTAS DE PLÁSTICO

Marca: Mestra

Ref. HI0035 **50,43€**

Pinças para cerâmica



PINÇAS SUJECIÓN CORONAS PUNTAS DIAMANTADAS

Marca: Mestra

Ref. HI0037 **50,43€**

Pinças para cerâmica



PINÇAS SUJECIÓN CORONAS (JACKET GRIP)

Marca: Mestra

Ref. HI0043 **60,52€**

Pinças para cerâmica



PINÇAS JACKETGRIP

Marca: Renfert
 Características: Sujeción segura de coronas e puentes.

Ref. HI00199 **72,50€**

Pinças para cerâmica



PINÇAS TELESCÓPICAS PARA CORONAS

Marca: Mestra

Ref. HI0039 **50,43€**

Pinças para cerâmica



PINÇAS TELESCÓPICAS PARA CORONAS CON PUNTAS

Marca: Mestra

Ref. HI0041 **90,75€**

Alicates



ALICATE DE CORTE

Marca: Proclinic
 Descripción: Alicata de corte de alambre grueso máximo Ø2.0 mm.
 Con punho de silicona que facilita la acción, 18 cm.

Ref. H21084

20,29€

Alicates



Max.
 .022 x .028"

CORTE ALAMBRE DURO ÁNGULO 15° 678-103

Marca: Hu-Friedy
 Descripción: Alambre duro hasta .56 mm. x .71 mm. (.022" x .028").
 Medidas (cm.): 10 (punho) x 13,2 (punho abierto) x 3 (puntas abiertas) x 1,2 (punta).

Ref. L5057

203,00€

Alicates



Max.
 .030" (0,76 mm.)

ALICATE ANGLE 678-304

Marca: Hu-Friedy
 Descripción: Alicata Angle. Medidas (cm.): 10 (punho) x 15,75 (punho abierto) x 2,7 (puntas abiertas) x 1,8 (punta).

Ref. L5041

177,50€

Alicates



Max.
 .020"

ALICATE BEGG CON RANURA. PUNTAS LARGAS 678-305

Marca: Hu-Friedy
 Descripción: Alicata con ranura puntas largas. Medidas (cm.): 10 (punho) x 13,5 (punho abierto) x 3,4 (puntas abiertas) x 2,2 (punta).

Ref. L5042

177,50€

Alicates



Max.
 .040" (1 mm.)

ALICATE ADAMS 678-320

Marca: Hu-Friedy
 Descripción: Consigue ángulos precisos de 90° e modificaciones en aparatos ortodónticos.
 Para alambres hasta .040".

Ref. L5084

177,50€

Nota: al adquirir su alicata de ortodoncia Hu-Friedy a través de Proclinic, el fabricante ofrece una garantía de un año en el corte e una garantía ilimitada si existe algún defecto de fabricación. La palabra Max. indica el máximo grosor de alambre que se puede utilizar con cada alicata.



NUEVOS ALICATES PROCLINIC

Marca: Proclonic
 Descripción: Diseñado especialmente para alicates de ortodoncia.

ALICATE ADERER



H21075 12 cm. **29,73€**
 1 ud.

ALICATE ADERER



H21076 13 cm. **27,14€**
 1 ud.

ALICATE ADAMS



H21077 13,5 cm. **42,86€**
 1 ud.

ALICATE ANGLE



H21078 13 cm. **42,86€**
 1 ud.

ALICATE MEDIA CAÑA



H21079 13 cm. **42,86€**
 1 ud.

ALICATE PICO REDONDO



Ref. H21080 **48,65€**
 1 ud.

ALICATE UNIVERSAL



Ref. H21081 **42,86€**
 1 ud.

ALICATE WALDSACHS



Ref. H21082 **42,86€**
 1 ud.

ALICATE PUNTAS SERRADAS



Ref. H21083 **27,14€**
 1 ud.

ALICATE CORTE HASTA 2MM.



Ref. H21084 **20,29€**
 1 ud.

Alicates



ALICATE ANGLE CON CORTE CENTRAL 678-325

Marca: Hu-Friedy
 Descripción: Este alicate le permite doblar e cortar el alambre sin necesidad de utilizar dos alicates diferentes.
 Medidas (cm.): 10 (punho) x 14,5 (punho abierto) x 3,2 (puntas abiertas) x 1,7 (punta).

Ref. L5089

203,00€

Alicates



ALICATE ANGLE CON PUNTAS LARGAS 678-326

Marca: Hu-Friedy
 Descripción: Especialmente útil para hacer asas e omegas.
 Medidas (cm.): 10 (punho) x 14 (punho abierto) x 3,2 (puntas abiertas) x 1,7 (punta).

Ref. L5090

177,50€

Alicates



Max.
.032" (0,8 mm.)

ALICATE DE ANGLE PICO DE PÁJARO

Marca: Leone
 Descripción: Punta plana e redonda. Indispensable para doblar alambres redondos hasta .032 (0,80 mm.)

Ref. L5002

162,58€

Alicates



ALICATE DE ANGLE MARTIN 1339

Marca: Martin
 Descripción: Alicate de Angle. 12 cm.

Ref. 0790

119,75€

Alicates



Max.
.022"x .025"

ALICATE OPTICAL PARA ASAS 678-323

Marca: Hu-Friedy
 Descripción: Conformar e ajusta todo tipo de asas. Medidas (cm.): 10 (punho) x 13,5 (punho abierto) x 3 (puntas abiertas) x 1,2 (punta).

Ref. L5086

177,50€

Alicates



Max.
.030" (0,76 mm.)

ALICATE DE TRES PUNTAS / PICOS 678-302

Marca: Hu-Friedy
 Descripción: Capacidad excepcional para sujetar alambre mientras se dobla. Medidas (cm.): 10,5 (punho) x 11 (punho abierto) x 1 (puntas abiertas) x 0,8 (punta).

Ref. L5066

177,50€

Nota: al adquirir su alicate de ortodoncia Hu-Friedy a través de Proclinic, el fabricante ofrece una garantía de un año en el corte e una garantía ilimitada si existe algún defecto de fabricación. La palabra Max. indica el máximo grosor de alambre que se puede utilizar con cada alicate.

Alicates



Max.
.030" (0,76 mm.)

ALICATE DE TRES PUNTAS PARA NI-TI 678-322

Marca: Hu-Friedy

Descripción: Alicata diseñado especialmente para hacer dobleces en arcos Ni-Ti.

Medidas (cm): 10 (punho) x 15,5 (punho abierto) x 3,25 (puntas abiertas) x 1,1 (punta).

Ref. L5085

177,50€



Instrumental de medición

Solo por
34,65€



CALIBRADOR BESTDENT

Marca: Bestdent

Medidas (cm): 15 cm. de largo x 1 punta

Ref. 80256

34,65€

Instrumental de medición



CALIBRE DENTAL / PIE DE REY

Marca: Leone

Características: Puntas dobles. Especifico para mediciones internas e externas.

Ref. L5026

143,08€

Instrumental de medición



INSTRUMENTO BOLEY PIE DE REY PARA CORONAS

Marca: ASA Dental

Características: 1 ud. 14 cm.

Ref. H40581

48,50€

puntas finas

precisión de 1 centésima de mm



Instrumental de medición

CALIBRE DENTAL / PIE DE REY DIGITAL

Marca: Mestra

Características: Indispensables para trabajos de precisión en clínica e laboratorio.

Dispone de:

- Una pantalla digital que facilita mucho la lectura de las medidas.
- Una precisión de 1 centésima de mm.
- Un botón automático de puesta a cero.
- Puntas finas para entrar fácilmente en los espacios más estrechos.
- Un botón para elegir mediciones en milímetros o en pulgadas.
- Un certificado de calibración.
- Estuche.
- Dos pilas (una ya instalada e otra de repuesto).

Ref. 4233

99,89€

Nota: al adquirir su alicate de ortodoncia Hu-Friedy a través de Proclinic, el fabricante ofrece una garantía de un año en el corte e una garantía ilimitada si existe algún defecto de fabricación. La palabra Max. indica el máximo grosor de alambre que se puede utilizar con cada alicate.

Instrumental de medição



MEDIDOR DE CORONAS DIGITAL

Marca: Mestra
 Características: Rápido e exacto. Lectura direct con error máximo de +/- 0,02 mm. Botón de puesta a cero e posibilidad de lectura en pulgadas. Se suministra con certificado de calibración; estuche e dos pilas: una ya instalada e otra de repuesto.

Ref. H40569

197,77€

Instrumental de medição



MEDIDOR DE CORONAS ANALÓGICO

Marca: Mestra
 Características: Instrumento de precisión para la medida del espesor de coronas. Amplio dial de fácil lectura e resolución en centésimas de mm. Se suministra con un práctico estuche.

Ref. H40565

113,10€

Instrumental de medição

Instrumental de medição



CALIPRETTO S

Marca: Renfert
 Características: Incl. 3 pares de puntas calibradoras, casquillo de ajuste e llave Allen. Sistema de medición de precisión del espesor de pared de objetos de prótesis dental.

Ref. H40593
 Ref. H40595

Calipetto S
 Puntas calibradoras estándar. 1 par.

200,00€
 34,44€

-2%
pedidos superiores a 300€*

-3%
pedidos superiores a 500€*

-5%
pedidos superiores a 1.000€*

EXCLUSIVO LOJA ONLINE
 *Descontos acumuláveis às ofertas mensais sobre o PVP.

Instrumental de mediación



CALIBRADOR DECIMAL

Marca: Mestra
Características: 1 ud.

Ref. H100373

35,45€

DESCONTOS POR ESCALÃO

-2%
pedidos superiores a 300€*

-3%
pedidos superiores a 500€*

-5%
pedidos superiores a 1.000€*

EXCLUSIVO LOJA ONLINE

*Descontos acumuláveis às ofertas mensais sobre o PVP.

Instrumental de mediación



CALIBRADOR DE CERA

Marca: Mestra
Características: 1 ud.

Ref. H100400

38,31€

Instrumental de mediación



INSTRUMENTO PARA CERA

Marca: ASA Dental
Características: 1 ud.

Ref. H40577

26,70€

Instrumental de mediación



CALIBRE DECIMAL PARA METAL

Marca: ASA Dental
Características: 1 ud.

Ref. H40579

25,89€



Instrumental de medición

Solo por
43,11€

CON
LOS QUETÚ
AHORRAS



MEDIDOR IWANSON
Marca: Bestdent
Ref. 80278 **43,11€**

Instrumental de medición



COMPÁS DE CALIBRE
Marca: Renfert
Características: Pieza. Instrumento de medición de precisión con posibilidad de lectura por ambos lados.
Ref. H40603 **31,00€**

Descontos por ESCALÃO

Quanto mais comprar, mais pode poupar!

EXCLUSIVO LOJA ONLINE
Todos os nossos descontos são acumuláveis

Básculas



BALANZA DE BOLSILLO
Marca: Mestra
Características: Envase 1 ud.
Ref. H92009 **49,55€**

Con resolución de 0,1 gr. En el rango de pesada de 0-100 gr. E de 0,2 gr. En el rango de: 100-200 gr. Ideal para el pesado de metales preciosos e dosificar materiales costosos. No incluye pila.

Básculas



BALANZA
Marca: Mestra
Características: Envase 1 ud.
Ref. H92011 **61,92€**

Innovadora balanza de precisión. Resolución precisa de 0,1 gr. E alta capacidad de pesaje (500 gr.). No incluye pila.

Instrumental de medición e básculas

INSTRUMENTAL, BANDEJAS E CAIXAS

Instrumental para modelado de cera



Ref. H40345



Ref. H40347



Ref. H40349



Ref. H40351

ESPATULÍN DE CERA ACABADO EN MADERA

Marca: Mestra
Características: Acero inoxidable. Acabado en madera.

Ref. H40345	Pequeno. 135 mm.	12,66€
Ref. H40347	Pequeno con cavidad. 135 mm.	14,78€
Ref. H40349	Grande. 180 mm.	13,18€
Ref. H40351	Grande con cavidad. 180 mm.	15,31€

Instrumental para modelado de cera



Ref. H40355



Ref. H40357



Ref. H40359



Ref. H40361

ESPATULÍN DE CERA ACABADO EN PLÁSTICO

Marca: Mestra
Características: Acero inoxidable. Acabado en plástico.

Ref. H40355	Pequeno. 135 mm.	10,11€
Ref. H40357	Pequeno con cavidad. 135 mm.	12,66€
Ref. H40359	Grande. 180 mm.	12,66€
Ref. H40361	Grande con cavidad. 180 mm.	14,59€

Instrumental para modelado de cera



CUCHILLO PARA CERA FAHNENSTOCK

Marca: Asa Dental
Características: Fahnenstock. 12,5 cm.

Ref. H40371 **5,67€**

Instrumental para modelado de cera



CUCHILLO PARA CERA LESSMANN

Marca: Asa Dental
Características: Lessmann. 12,5 cm.

Ref. H40373 **6,91€**

Instrumental para modelado de cera



CUCHILLO PARA CERA LESSMANN

Marca: Asa Dental
Características: Lessmann. 17 cm.

Ref. H40375 **8,10€**

Instrumental para modelado de cera



CUCHILLO PARA CERA CON CAVIDAD

Marca: Asa Dental
Características: Con cavidad 12,5 cm.

Ref. H40377

8,10€

Instrumental para modelado de cera



CUCHILLO PARA CERA CON CAVIDAD

Marca: Asa Dental
Características: Con cavidad. 17 cm.

Ref. H40379

9,20€

Instrumental para modelado de cera

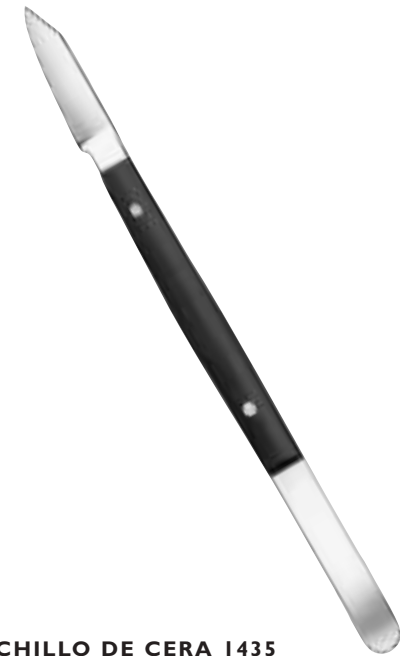

CUCHILLO DE CERA 1435

Marca: Martin
Características: Plástico negro

Ref. 0710

25,90€

Instrumental para modelado de cera



CUCHILLO DE CERA 5200-2

Marca: Asa
Características: Grande, punho madeira.

Ref. 4980

11,09€



Facas de cera

Solo por
8,41€



CUCHILLO DE CERA

Marca: Bestdent

Ref. 80212

8,41€



Facas de cera



**CUCHILLO
PARA CERA**

Marca: Proclinic

Ref. 59757

7,75€

1 ud.

Cuchillo con dos partes activas indicadas para modelar e cortar cera. Punho de madeira.

Instrumental para modelado de cera e facas de cera

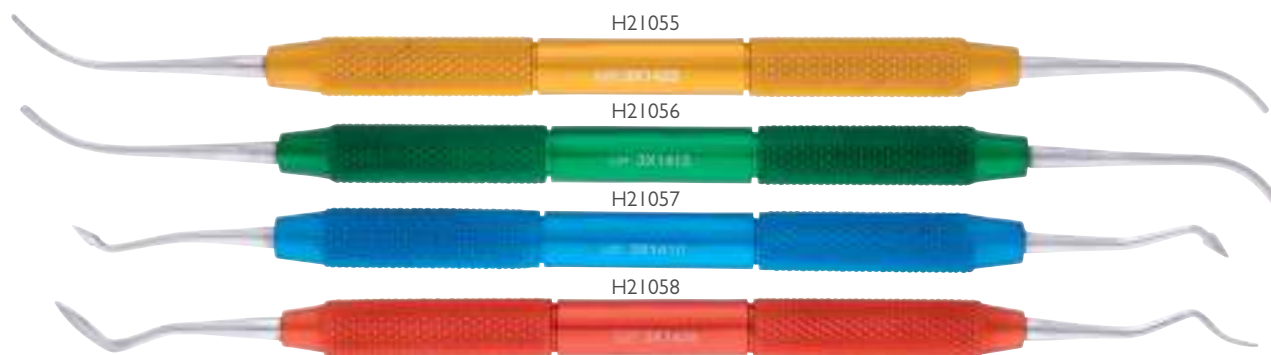

ESPÁTULA P.K.T. COLOR PROCLINIC

Marca: Proclinic

Características: Espátulas de acero inox. con punho de color identificativo.

10,29€

1 ud.

- Ref. H21055** Espátula P.k.t. Color 1 - Oro
- Ref. H21056** Espátula P.k.t. Color 2 - Verde
- Ref. H21057** Espátula P.k.t. Color 3 - Azul
- Ref. H21058** Espátula P.k.t. Color 4 - Rojo



Instrumental para modelado de cera

TALLADOR PARA CERA E PARA MODELAR

Marca: Mestra
Características: 1 ud.

- | | | |
|--------------------|----------------------|---------------|
| Ref. H40385 | Le Cron nº 1 | 11,15€ |
| Ref. H40387 | Le Cron nº 2 | 11,15€ |
| Ref. H40389 | Le Cron nº 3 | 11,15€ |
| Ref. H40391 | Le Cron nº 4 | 11,15€ |
| Ref. H40393 | Beale nº 5 | 11,15€ |
| Ref. H40395 | Zahle nº 6 | 11,15€ |
| Ref. H40397 | Zahle nº 7 | 11,15€ |
| Ref. H40399 | Zahle nº 8 | 11,15€ |
| Ref. H40401 | Hykyn nº 9 | 11,15€ |
| Ref. H40403 | Hykyn cerámica nº 10 | 11,39€ |
| Ref. H40405 | Le Cron nº 11 | 11,15€ |
| Ref. H40407 | Le Cron nº 12 | 11,15€ |
| Ref. H40409 | Le Cron nº 13 | 18,15€ |

Instrumental para modelado de cera



Instrumental para modelado de cera

INSTRUMENTOS PARA MODELAR. TALLADOR PARA CERA

Marca: Asa Dental
 Características: 1 ud.

Ref. H40467	Hylin con punho milimétrico 5100-1	9,20€	Ref. H40485	Le Cron 5108	9,20€
Ref. H40469	Hylin 5100	9,20€	Ref. H40487	Zahle 5109	9,20€
Ref. H40471	Hylin-Le Cron 5101	9,20€	Ref. H40489	Zahle 5110	9,20€
Ref. H40473	Hylin-Cerámica 5102	9,20€	Ref. H40491	Zahle 5111	9,20€
Ref. H40475	Hylin-ASA (indicada para estudantes) 5103	9,20€	Ref. H40493	Gritman 5113	10,51€
Ref. H40477	ASA 5104	9,20€	Ref. H40495	Beale 5114	9,90€
Ref. H40479	Le Cron 5105	9,20€	Ref. H40496	Roach 5115	10,51€
Ref. H40481	Le Cron 5106	9,20€	Ref. H40499	Vehe 5116	10,51€
Ref. H40483	Le Cron 5107	9,20€			

SIGA-NOS

Fique a par das
nossas **promoções**
e novidades



H40431



H40433



H40435



H40437



H40439



INSTRUMENTO UNIVERSAL PARA EL ENCERADO ERGO WAX

Marca: Renfert

Características: 1 ud.

Ref. H40431 nº 1

Ref. H40433 nº 2

Ref. H40435 nº 3

Ref. H40437 nº 4

Ref. H40439 nº 5

34,00€

34,00€

34,00€

34,00€

34,00€

Instrumental para modelado de cera



Ref. HI00382



Ref. HI00383



Ref. HI00399



Ref. HI00387



Ref. HI00445

INSTRUMENTOS PARA MODELAR P.K. THOMAS

Marca: Mestra

Características: 1 ud.

Ref. HI00382 Nº 1

Ref. HI00383 Nº 2

Ref. HI00399 Nº 3

Ref. HI00387 Nº 4

Ref. HI00445 Nº 5

11,39€

11,39€

11,39€

11,39€

11,39€

Instrumental para modelado de cera



H40513



H40511



H40509



H40507



H40505

KIT DE INSTRUMENTOS PARA MODELAR P.K. THOMAS

Marca: Asa Dental

Características: Juego de 5 uds. P.K. Thomas.

Ref. H40503

46,10€

INSTRUMENTOS PARA MODELAR P.K. THOMAS

Características: 1 ud.

Ref. H40505 Nº 1

Ref. H40507 Nº 2

Ref. H40509 Nº 3

Ref. H40511 Nº 4

Ref. H40513 Nº 5

10,51€

10,51€

10,51€

10,51€

10,51€



H40503

DESCONTOS POR ESCALÃO

-2%
pedidos superiores a 300€*

-3%
pedidos superiores a 500€*

-5%
pedidos superiores a 1.000€*

EXCLUSIVO LOJA ONLINE

*Descontos acumuláveis às ofertas mensais sobre o PVP.

Até
-5%
pedidos superiores a 1.000€*

EXCLUSIVO LOJA ONLINE

*Descontos acumuláveis às ofertas mensais sobre o PVP.

Instrumental para modelado de cera



ESPÁTULA PARA VERTER CERA

Marca: Mestra
Características: 1 ud. Espátula para verter cera.

Ref. H40365

36,95€

Instrumental para modelado de cera



LINGOTERA DE CERA RECTA

Marca: Mestra

Ref. H40537

16,17€

Instrumental para modelado de cera



LINGOTERA DE CERA CURVA

Marca: Mestra

Ref. H40539

10,26€

INSTRUMENTAL, BANDEJAS E CAIXAS

Espátulas para acrílicos

Ref. H40327 

Ref. H40329 

Ref. H40331 

Ref. H40337 

INSTRUMENTOS ESPECIALES PARA RECUBRIMIENTOS ACRÍLICOS ERGO ACRYL SEGÚN GREENSTEIN

Marca: Renfert

Ref. H40327	nº 1. 1 ud.	38,00€
Ref. H40329	nº 2. 1 ud.	38,00€
Ref. H40331	nº 3. 1 ud.	38,00€
Ref. H40337	Punta de recambio caixa x 2	32,31€

Espátulas para modelado cerámico



INSTRUMENTOS PRÁCTICOS PARA CERÁMICA ALPHA

Marca: Renfert

Ref. H40249	Punta cuchilla flexible N° 1; 2 uds.	36,40€
--------------------	--------------------------------------	---------------

Espátulas para modelado cerámico



H40261

H40265



H40263

H40259

INSTRUMENTOS DE PRECISIÓN PARA PORCELANA ERGO CERAMIC

Marca: Renfert

Características: 1 ud.

Ref. H40259	Nº1. Instrumento completo.	41,50€
Ref. H40263	Punta cuchilla grande 2 uds.	32,42€
Ref. H40265	Punta cuchilla hoja pequeñas 2 uds.	32,42€

Espátulas para modelado cerámico



H40289



H40291



H40293

INSTRUMENTOS PARA MODELAR CERÁMICA CODICOLOR

Marca: Asa Dental

Características: 1 instrumento completo e una hoja de recambio.

Ref. H40289	nº 1	23,60€
Ref. H40291	nº 2	23,60€
Ref. H40293	nº 3	23,60€

Espátulas para modelado cerámico



H40297

H40299

H40301

RECAMBIO INSTRUMENTO CODICOLOR FLEXIBLE

Características: Puntas flexibles

Ref. H40297	Punta flexible nº 1	8,60€
Ref. H40299	Punta flexible nº 2	8,60€
Ref. H40301	Punta flexible nº 3	8,60€

Os preços indicados são por unidade de produto com exceção das referências identificadas como kits).

Espátulas para modelado cerámico



JUEGO 3 INSTRUMENTOS PARA CERÁMICA CODICOLOR PUNTAS SUPERFLEXIBLES

Marca: Asa Dental
Características: Puntas superflexibles. Juego de 3 instrumentos e 6 puntas flexibles

Ref. H40311 **96,20€**

INSTRUMENTOS PARA MODELAR CERÁMICA GREENSTEIN CODICOLOR

Características: 1 ud.

Ref. H40305 nº 1 **36,70€**
Ref. H40309 nº 3



H40313 H40315 H40317

INSTRUMENTOS PARA CERÁMICA CODICOLOR PUNTAS SUPERFLEXIBLES

Características: 1 ud.

Ref. H40313 Punta superflexible nº 1 **9,90€**
Ref. H40315 Punta superflexible nº 2 **9,90€**
Ref. H40317 Punta superflexible nº 3 **9,90€**

Espátulas para modelado cerámico



H40067

H40069

H40071

KIT DE INSTRUMENTOS PARA CERÁMICA

Marca: Mestra
Características: 1 ud. Set de alta calidad con instrumentos para cerámica. Cada herramienta incluye una punta de moldeo e otra flexible situadas en cada extremo. El set se suministra en un práctico estuche.

Ref. H40065 **139,62€**

PUNTAS DE RECAMBIO

Características: 1 ud. Punta de recambio. Para instrumentos moldeo de cerámica. Flexibles e con 3 perfiles diferentes. El extremo está roscado para su fijación en el instrumento.

Ref. H40067 nº 1 **8,68€**
Ref. H40069 nº 2 **8,68€**
Ref. H40071 nº 3 **8,68€**

Espátulas para modelado cerámico



INSTRUMENTO DE PRECISIÓN PARA PORCELANA ESPÁTULA DE ÁGATA

Marca: Renfert
Características: 1 ud. Instrumento de ágata para mezclar masillas cerámicas. No se ensucia la cerámica debido a la abrasión del metal de los instrumentos. Es posible utilizarla por ambos extremos.

Ref. H40271 **36,50€**

Espátulas para modelado cerámico



H40275



H40285



H40283

INSTRUMENTOS UNIVERSALES PRÁCTICOS

Marca: Renfert
Características: Un instrumento de alta calidad con dispositivo de sujeción e 5 puntas diferentes que puede ser empleado en una diversidad de trabajos en la protésica dental. Puntas intercambiables.

Ref. H40275 Punho con resp. Hojas Nº 1030-0100, 1050-0100 e 1050-0600. **35,50€**
Ref. H40277 Hoja ancha. 10 uds. **21,40€**
Ref. H40283 Hoja lisa. 8 uds. **30,15€**
Ref. H40285 Hoja dentada. 8 uds. **29,48€**

INSTRUMENTAL, BANDEJAS E CAIXAS

Pinceles



SET DE PINCELES 6 PIEZAS

Marca: Mestra
 Características: Surtido de seis pinceles de alta calidad fabricados con pelo de Marta Kolinsky. Cada pincel dispone de una capucha protectora que mantiene la humedad e lo preserva de la suciedad. El conjunto incluye los pinceles más usuales en laboratorio dental (Redondos nº 0, 2, 4, 6; e Planos nº 2 e 4). El set se suministra junto con un práctico estuche.

Ref. H40007

151,01€

Pinceles



PINCEL REDONDO MARTA KOLINSKI

Marca: Mestra
 Características: Pinceles de alta calidad, redondos en punta con pelo de Marta Kolinsky. Punho azul de madera noble e virola de latón niquelado.

Ref. H40011	nº 0	15,53€
Ref. H40013	nº 1	17,08€
Ref. H40015	nº 2	19,67€
Ref. H40017	nº 4	32,09€
Ref. H40019	nº 6	45,54€
Ref. H40021	nº 8	67,28€
Ref. H40023	nº 10	115,92€



PINCEL REDONDO FIBRA TOKAY ORO

Marca: Mestra
 Características: Pinceles de alta calidad, redondos en punta con fibra Toray oro. Punho verde de madera noble e virola de latón niquelado.

Ref. H40029	nº 0	9,55€
Ref. H40031	nº 1	10,16€
Ref. H40033	nº 2	10,81€
Ref. H40037	nº 6	17,74€
Ref. H40039	nº 8	19,85€
Ref. H40041	nº 10	24,76€



PINCEL PLANO FIBRA TOKAY ORO

Marca: Mestra
 Características: Pinceles de alta calidad, plano de fibra Toray oro. Punho verde de madera noble e virola de latón niquelado.

Ref. H40047	nº 0	10,27€
Ref. H40049	nº 1	10,71€
Ref. H40051	nº 2	10,91€
Ref. H40053	nº 4	15,13€
Ref. H40055	nº 6	18,58€
Ref. H40057	nº 8	20,76€
Ref. H40059	nº 10	24,25€

Pinceles



PINCELES ANADENT

Marca: Anaxdent
 Características: 1 ud. Pelo de Marta. Punho de madeira con tacto agradable.

Ref. H5868	Opaquer nº2	16,92€
Ref. H5867	nº 00	7,42€
Ref. H5869	nº 4	14,56€

Pinceles

Pinceles



Ref. H40083

Ref. H40085

Ref. H40089

PINCEL STAIN BRUSH

Marca: Kulzer

Ref. H40083 1 ud.

10,10€

PINCEL MODELLING BRUSH (KOLINSKI)

Ref. H40085 1 ud.

41,10€

PINCEL MODELLING BRUSH (TORAY)

Ref. H40089 1 ud.

19,70€

Pinceles



PINCEL PARA MODELAR CERÁMICA

Marca: Asa

Características: 1 ud.

Ref. H40103 n° 1

8,80€

Ref. H40105 n° 0

8,80€

Pinceles



GC INITIAL PINCELES

Marca: GC

Características: Pinceles para porcelana con pelo de Marta Kolinsky.

Ref. H43359 Set completo de 5 pinceles

118,25€

Ref. H43358 Pincel Opaquer OP

10,60€

Ref. H43486 Pincel 00

5,15€

Ref. H43485 Pincel 0

6,40€

Ref. H43357 Pincel 06

29,60€

Ref. H43356 Pincel 08

66,65€

Pinceles



PINCEL GENIUS EVO

Marca: Renfert

Características: Genius evo complementa la popular gama Genius evo es un pincel de pelo biológico Bionic Hair. Este pincel de alta calidad con función protectora integrada en el punho destaca por su moderno diseño. Bionic Hair es lo que le hace especial. Gracias a la estructura molecular especial, el pelo del pincel absorbe la humedad e es extraordinariamente duradero. La finura, la elasticidad e la estabilidad de forma de la punta del pincel permiten estratificaciones precisas.

Ref. H40010 Set pinceles Genius evo (2, 4, 6, 8)

128,52€

Ref. H40012 Pincel Genius evo n°2 1 ud

34,56€

Ref. H40022 Pincel Genius evo n°4 1 ud

42,12€

Ref. H40014 Pincel Genius evo n°6 1 ud

49,65€

Ref. H40024 Pincel Genius evo n°8 1 ud

59,40€

Ref. H40025 Recambio pincel Genius evo n°2 (2 pcs)

41,04€

Ref. H40026 Recambio pincel Genius evo n°2 (2 pcs)

52,92€

Ref. H40027 Recambio pincel Genius evo n°2 (2 pcs)

63,72€

Ref. H40028 Recambio pincel Genius evo n°2 (2 pcs)

74,52€

INSTRUMENTAL, BANDEJAS E CAIXAS

Pinceles

Pinceles



Ref. H40215

Ref. H40214

Ref. H40213

Ref. H40212

Ref. H40210

Ref. H40209

Gracias a la técnica Big Brush en los tamaños 8, 6 e 4 se aumenta la acumulación de la humedad y la elasticidad, para una estratificación eficaz sin tener que volver a humedecer constantemente la cerámica. Pincel disponible en tres tipos de forma:

-Forma "Bold": forma gruesa en el tercio superior del pincel ofrece un alto suministro de humedad, favoreciendo así la toma de grandes cantidades de cerámica.
-Forma "Slim": forma delgada en el tercio superior del pincel ofrece un bajo suministro de humedad, favoreciendo así una estratificación fina.
-Forma "Cone": (sólo tamaño 4) forma corta e cónica del pincel permite, gracias a su máxima rigidez, estratificaciones e reducciones precisas y controladas.
Punho ergonómico Soft Touch muy ligero e equilibrado para un óptimo manejo.

PINCEL LAY ART STYLE

Marca: Renfert
Características: Pinceles con la más alta calidad Premium en lo que se refiere a pelo natural. Garantiza un máximo nivel de calidad, manteniéndose esta siempre constante sin cambios. La técnica de fabricación completamente nueva hace posibles óptimos resultados en cuanto a rigidez, estabilidad y durabilidad de la punta del pincel.

Ref. H40209	Nº 4-Slim, I pincel	57,00€
Ref. H40210	Nº 4-Bold, I pincel	57,00€
Ref. H40212	Nº 4-Cone, I pincel	57,00€
Ref. H40213	Nº 6-Slim, I pincel	95,80€
Ref. H40214	Nº 6-Bold, I pincel	95,80€
Ref. H40215	Nº 8-Slim, I pincel	134,00€

Pinceles



PINCEL LAY ART STYLE

Marca: Renfert
Características: Pinceles con la más alta calidad Premium en lo que se refiere a pelo natural. Garantiza un máximo nivel de calidad, manteniéndose esta siempre constante sin cambios. La técnica de fabricación completamente nueva hace posible óptimos resultados en cuanto a rigidez, estabilidad e durabilidad de la punta del pincel.

Ref. H40206	Color caixa x 2	44,50€
Ref. H40207	Opaque caixa x 2	55,00€
Ref. H40208	Tamaño 2 caixa x 2	55,00€
Ref. H40218	Set 3 pinceles	63,50€

Óptimos complementos: el pincel tamaño 2 para cantidades pequeñas, el pincel para opaquer para una aplicación uniforme e el pincel para maquillaje para dar pequeños acentos de color disponibles como práctico juego o individualmente.

PINCEL LAY ART EVO

Marca: Renfert
Características: Pincel de pelo sintético. lay:art evo es un moderno pincel para cerámica con fibras biológicas. La composición química de los filamentos de fibra e su procesamiento único permiten que el pelo absorba la humedad e imite la forma de llama conocida de los pinceles de gama alta. Ambos factores representan la gestión de humedad característica que hasta ahora hacía que solo los pinceles de pelo natural fueran tan únicos. De este modo, el lay:art evo fascina por el gusto por el detalle en aspectos protésico dentales e por su pragmática funcionalidad.

Ref. H40063	2, 1u	50,00€	Ref. H40081	8 recambio flame CX2	110,00€
Ref. H40064	4 flame, 1u	54,50€	Ref. H40082	Opaque, 1u	42,00€
Ref. H40066	6 flame, 1u	65,50€	Ref. H40084	Opaque recambio CX2	46,50€
Ref. H40068	8 flame, 1u	76,50€	Ref. H40086	Set punho stand, 4, 6, 8 flame	144,00€
Ref. H40070	2 recambio CX2	62,00€	Ref. H40088	Set punho fino, color, opake, 2	87,50€
Ref. H40072	4 cone, 1u	54,50€	Ref. H40090	4 recambio cone CX2	71,50€
Ref. H40073	6 cone, 1u	65,50€	Ref. H40091	6 recambio cone CX2	93,50€
Ref. H40074	8 cone, 1u	76,50€	Ref. H40092	8 recambio cone CX2	110,00€
Ref. H40076	Color, 1u	39,00€	Ref. H40093	Punho fino, 1u	32,00€
Ref. H40078	Color recambio cx2	64,60€	Ref. H40094	Punho standard, 1u	32,00€
Ref. H40079	4 recambio flame cx2	71,50€	Ref. H40098	Soporte pinceles lay:art evo refresher C/Vaso	73,27€
Ref. H40080	6 recambio flame cx2	93,50€			

Pinceles



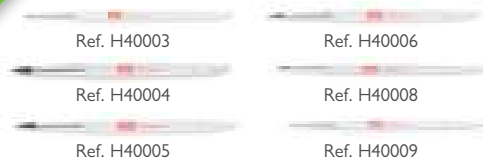

Pinceles

PINCEL KOLINSKY EVO

Marca: Renfert
 Características: Kolinsky evo: pincel de pelo biológico. Al igual que la popular serie de pinceles Kolinsky, el Kolinsky evo de fibra Bionic Hair combina las ventajas de un pincel sintético con las de un pincel de pelo natural. Gracias a la estructura molecular especial, el pelo del pincel absorbe la humedad e es extraordinariamente duradero. La finura, la elasticidad e la estabilidad de forma de la punta del pincel permiten estratificaciones precisas.

Ref. H40002	Set Kolinsky evo (1, 2, 4, 6, 8, 1/0)	98,28€
Ref. H40003	Pincel Kolinsky evo nº1	27,00€
Ref. H40004	Pincel Kolinsky evo nº2	33,48€
Ref. H40005	Pincel Kolinsky evo nº4	43,20€
Ref. H40006	Pincel Kolinsky evo nº6	55,08€
Ref. H40008	Pincel Kolinsky evo nº8	66,85€
Ref. H40009	Pincel Kolinsky evo nº1/10	24,84€



Pinceles

PINCELES CERAMICUS KIT X 6 PINCELES

Marca: Renfert
 Características: Juego x 6 pinceles (1/0, 01, 02, 04, 06, 08)

Ref. HI00189 94,00€

PINCELES CERAMICUS KIT X 2 PINCELES MAQUILLAJE

Características: Juego x 2 pinceles (00, 000)

Ref. HI00222 36,50€

PINCELES CERAMICUS

Ref. H40237	Tamaño 01, 2 pinceles	22,00€
Ref. H40238	Tamaño 02, 2 pinceles	24,00€
Ref. H40239	Tamaño 04, 2 pinceles	26,00€
Ref. H99984	Tamaño 06, 1 pincel	24,00€
Ref. HI00221	Tamaño 08, 1 pincel	34,50€
Ref. HI00202	Tamaño Grueso, 1 pincel	53,00€
Ref. HI00231	Tamaño 1/0, 2 pinceles	21,50€
Ref. HI00230	Tamaño 2/0, 2 pinceles	22,00€
Ref. HI00225	Tamaño para opaquer, 2 pinceles	32,00€

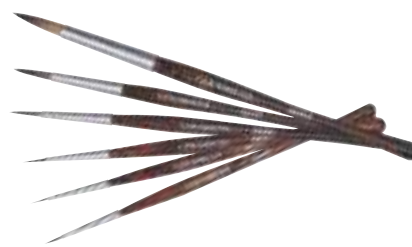

Las propiedades de este nuevo pelo de pincel – disponible exclusivamente en Renfert – superan tanto las de los pinceles naturales como las de los pinceles sintéticos. Ofrece todo lo que los ceramistas precisan. Una punta de pincel siempre perfecta. Suficiente elasticidad para poder recoger incluso mayores cantidades de cerámica. Óptima humectación de la

masa cerámica. La posibilidad de estratificación interdental sin necesidad de un instrumento metálico. No es necesario enjuagar el pincel continuamente con agua, pudiéndose ahorrar así tiempo y trabajar de manera mucho más concentrada. El veteado individual del punho de madera hace de cada CERAMICUS un ejemplar único.



Pinceles

PINCEL PARA CERA YETI

Marca: Yeti Dental
 Características: Pincel para alisar e pulir superficies de cera sin desperfilar las formas características del diente. Igualmente se dejan alisar desigualdades después del raspado. La dureza e el efecto están adaptados a las ceras YETI.

Ref. H40110 14,95€

Ref. H40127

Ref. H40125

Ref. H40123

Ref. H40121

PINCEL GENIUS PARA CERÁMICA CON UN CONCEPTO DE PUNHO EXTRAORDINARIO

Marca: Renfert
 Características: 1 ud.

Ref. H40121	nº 2	33,00€
Ref. H40123	nº 4	44,50€
Ref. H40125	nº 6	67,50€
Ref. H40127	nº 8	101,00€

El punho multifuncional: Protección de la punta del pincel. Alojamiento óptimo recto. Antideslizante gracias a su estructuración. Manejo agradable. Mecanismo de protección: protección de la punta del pincel durante las pausas de modelado. Funda de protección en el punho que se desliza sobre la punta. Almacenamiento ideal en posición vertical con la punta hacia abajo.

Pinceles

KIT DE PINCELES GENIUS JUEGO DE 4 TAMAÑOS

Marca: Renfert

Ref. H40119 204,00€

PINCEL GENIUS RECAMBIO

Marca: Renfert
 Características: Recambios de fácil intercambio del pincel. 2 unidades.

Ref. H40122	nº 2	38,50€
Ref. H40124	nº 4	57,00€
Ref. H40126	nº 6	75,50€
Ref. H40128	nº 8	117,40€

Se evitan los depósitos de porcelana e que se abra la punta del pincel. La calidad de los pelos. pelos naturales de primera calidad Kolinsky-1 A. La densidad de los pelos forma puntas muy finas de pincel. Combinación ideal de estabilidad e elasticidad para el trabajo con la porcelana. Genius nº 8. Especialmente la técnica "Big-Brush".

INSTRUMENTAL, BANDEJAS E CAIXAS

Pinceles



KIT PINCELES TAKANISHI 6 PIEZAS

Marca:	Renfert
Características:	Pincel de pelo sintético de probada fiabilidad e excelente calidad para realizar óptimos modelados en cerámica.
Ventajas:	Forma uniforme de la punta. Alta elasticidad de los pelos del pincel. Es ideal para reducir la cerámica.
Ref. H40132	Takanishi juego con 6 tamaños (Opaco, 1/0, 2, 4, 6, 8). 69,50€

Pinceles

JUEGO DE PINCELES TAKANISHI DE MAQUILLAJE CON REPUESTOS 00 E 000

Características: Pincel de pelos sintéticos de fiabilidad probada durante años, de alta calidad para el modelado óptimo de porcelana.

Ref. H40159 34,50€

PINCEL TAKANISHI DE PELOS SINTÉTICOS

Ref. H40133	nº 1. Caixa x 2 pinceles	20,00€
Ref. H40135	nº 2. Caixa x 2 pinceles	21,00€
Ref. H40137	nº 3. Caixa x 2 pinceles	22,00€
Ref. H40139	nº 4. Caixa x 2 pinceles	22,68€
Ref. H40141	nº 5. Caixa x 2 pinceles	24,50€
Ref. H40143	nº 6. Caixa x 2 pinceles	33,50€
Ref. H40145	nº 8. Caixa x 2 pinceles	40,50€
Ref. H40153	nº 1/0. Caixa x 2 pinceles	19,29€
Ref. H40155	nº 2/0. Caixa x 2 pinceles	19,50€
Ref. H40157	Pincel para opaco	47,70€

Pinceles



KIT DE PINCELES KOLINSKY DE MARTA ROJA

Marca:	Renfert
Características:	Pincel de pelo natural para porcelana con pelos de marta roja Kolinsky, la combinación de calidad e estética.
Ref. H40199	2 piezas. tamaño 1 28,50€
Ref. H40201	2 piezas. tamaño 2 33,00€
Ref. H40203	2 piezas. tamaño 4 50,00€
Ref. H40205	2 piezas. tamaño 6 67,50€
Ref. H40197	kit de 6 pinceles: 135,50€ Contiene un pincel de los tamaños 1,2,4,6,8 e 0/1.

Pinceles



PINCEL CARAMISTA

Marca: Yeti
Características: Pinceles de modelación para cerámica. Pincel fino con punho de madera e pelo exclusivo de alta calidad. Hecho a mano en Alemania.

Ref. H40190	Set 5 uds.	124,51€
Ref. H40188	Opaquer 2 uds.	44,89€
Ref. H40176	Nº4	19,55€
Ref. H40178	Nº6	21,49€
Ref. H40180	Nº8	24,13€
Ref. H40182	Nº10	29,67€
Ref. H40184	Nº0 2 uds.	27,40€
Ref. H40186	Nº1 2 uds.	29,47€

Pinceles



PINCEL CARAMISTA N

Marca: Yeti
 Características: Pinceles de modelación para cerámica con cerdas naturales de calidad Kolinsky. Hecho a mano en Alemania.

Ref. H40192	Nº4	24,58€
Ref. H40194	Nº6	32,71€
Ref. H40196	Nº8	47,64€
Ref. H40198	Nº10	72,69€

Pinceles



PINCEL CARAMISTA PURE EXCELLENCE

Marca: Yeti
 Características: Pinceles de pelo natural para el uso de tintes de zirconio. Hecho a mano en Alemania.

Ref. H40200	Set de 2 uds.	69,67€
--------------------	---------------	---------------

Juego de 2 pinceles N°2 e N°4 con bolsillo de lino natural con ranuras guarda pinceles.

Pinceles



PINCEL PARA BARNIZ

Marca: Leone
 Características: Envase 1 ud.

Ref. H99053		6,32€
--------------------	--	--------------

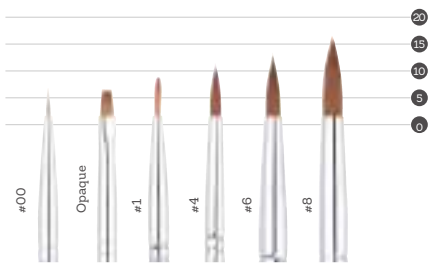

PINCELES DE PELO NATURAL-KOLINSKY

Marca: Proclinic
 Características: 1 ud.
 El pelo natural de alta calidad ofrece un mayor control en la aplicación de las masas cerámicas en pequeñas e en grandes cantidades. Además, mantienen la humedad e la forma durante la aplicación.

Desde **4,09€**
10 uds. imán

Ref.H21100	Pincel Natural Kolinsky Line Opaque	13,37€
Ref.H21101	Pincel Natural Kolinsky Line Nº 00	6,99€
Ref.H21102	Pincel Natural Kolinsky Line Nº 1	7,81€
Ref.H21103	Pincel Natural Kolinsky Line Nº 4	17,72€
Ref.H21104	Pincel Natural Kolinsky Line Nº 6	31,57€
Ref.H21105	Pincel Natural Kolinsky Line Nº 8	39,38€

Pinceles



PINCELES DE PELO SINTÉTICO

Marca: Proclinic
 Características: 1 ud.
 El pelo sintético asegura una gran durabilidad. Facilidad de limpieza con solo agitarlos.

Desde **4,09€**
10 uds. imán

Ref. H21106	Pincel Synthetic Line Opaque	6,75€
Ref. H21107	Pincel Synthetic Line Nº 00	5,46€
Ref. H21108	Pincel Synthetic Line Nº 1	5,62€
Ref. H21109	Pincel Synthetic Line Nº 4	6,31€
Ref. H21110	Pincel Synthetic Line Nº 6	7,06€
Ref. H21111	Pincel Synthetic Line Nº 8	7,38€
Ref. H21112	Pincel Synthetic Line Opaque Mini	5,62€

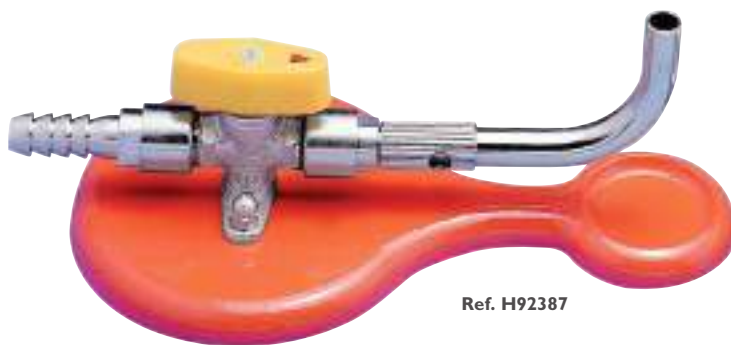

Ref. H92387



Ref. H92393



Ref. H92396

MECHERO DE GAS

Marca: Mestra
Características: Su diseño de reducida altura está pensado para una mayor comodidad en su utilización.

Ref. H92387 Butano **112,64€**
Ref. H92389 Natural **112,64€**

MECHERO DE GAS CON RECIPIENTE DE CERA

Características: Su diseño de reducida altura está pensado para una mayor comodidad en su utilización.

Ref. H92393 Butano **130,87€**
Ref. H92395 Natural **130,87€**

RECIPIENTE DE CERA

Ref. H92396 **18,22€**

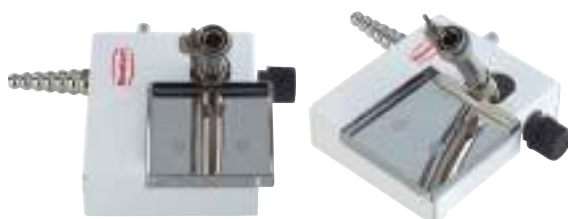

Mecheros e sopletes

MECHERO BUNSEN CON SISTEMA DE SEGURIDAD ECO

Marca: Renfert
Características: Seguridad mediante interrupción automática de la entrada de aire en caso de extinción involuntaria de la llama. Escasa vulnerabilidad mediante tecnología de válvula de aguja sin grasa de obturación.
Ventajas: Limpieza sencilla mediante bandeja colectora de extracción fácil e tubo de mezcla desmontable. Escasa suciedad del tubo de mezcla gracias a la posición oblicua de 60°. Seguridad gracias a la carcasa estable.

Datos técnicos:

	Gas licuado	Gas natural E
Potencia nominal	650 W	450 W
Tubos flexibles de empalme	DIN 30664	DIN 30664
Presión de conexión	50 mbar	20 mbar
Ø (Boquilla)	0,34mm	0,55 mm.
Consumo	50g/h	48l/h
Temperatura Ambiente max.	40°C	40°C
Medidas (Anc. x Alt. x Prof.)	141 x 102 x 121mm	141 x 102 x 121 mm.
Peso	460 gr.	460 gr.

Suministro: 1 mechero de seguridad eco para gas licuado listo a la conexión sin tubo de conexión, Instrucciones de uso; 1 Bandeja colectora; 1 Llave Allen

Ref. H92404 Gas natural E (GNL) **183,00€**
Ref. H92403 Gas licuado (GLP: butano e propano) **183,00€**



Mecheros e sopletes

MECHERO DE GAS PARA MANGUERA ROSCADA

Marca: Mestra
Características: Mecheros de conexión estandarizada para adaptarse directamente a las mangueras roscadas que sustituyen los tradicionales tubos de goma con abrazadera. Cumplen con los requisitos del RD 919/2006 sobre distribución e utilización de combustibles gaseosos e su ITC-ICG 08.

Su posición horizontal se adapta especialmente al laboratorio dental, evitando que la cera obture la salida de la llama. También dispone de cazoleta para recoger e recuperar la cera vertida.

Ref. H92392 Butano **124,73€**
Ref. H92394 Natural **124,73€**

INSTRUMENTAL, BANDEJAS E CAIXAS

Mecheros e sopletes

BIJOU 90 MECHERO LIBRE DE MANTENIMIENTO

Marca: Renfert
 Características: Bijou 90 es un mechero de seguridad de dos tubos tanto para gas licuado como para gas natural de tipo E. Selección de la intensidad de la llama mediante dos tubos de alimentación.
 Ajuste individual de la entrada de gas (palanca basculante) e entrada de oxígeno (rueda de ajuste).
 Calidad e seguridad verificadas mediante certificado de examen DIN-DVGW (Sociedad Alemana para gas e agua) de tipo según la norma DIN 30665-I.

Datos técnicos:	Gas licuado	Gas natural E
Potencia nominal	660 W	450 W
Tubos flexibles de empalme	DIN 30664	DIN 30664
Presión de conexión	50 mbar	20 mbar
Ø (Boquilla)	0,34mm	0,55 mm
Consumo	48g/h	63l/h
Temperatura Ambiente max.	40°C	40°C
Medidas (Anc. x Alt. x Prof.)	100 x 102 x 60 mm.	100 x 102 x 60 mm.
Peso	530 gr.	530 gr.

Ref. H92405 Gas licuado (GLP: butano e propano)
 Ref. H92407 Gas natural E (GNL)

183,00€
 183,00€



-2%
 pedidos superiores a 300€*

-3%
 pedidos superiores a 500€*

-5%
 pedidos superiores a 1.000€*

EXCLUSIVO LOJA ONLINE

*Descontos acumuláveis às ofertas mensais sobre o PVP.

Mecheros e sopletes



MECHERO DE ALCOHOL

Marca: Proclinic
 Características: Mechero de alcohol. Acero inoxidable. Incluye mecha.

Ref. 59864

26,67€

1 ud.

Mecheros e sopletes



Solo por
21,98€



CON LOS QUE TÚ AHORRAS



MECHERO DE ALCOHOL

Marca: Bestdent
 Características: Incluye mecha.

Ref. 80221

21,98€

Mecheros e sopletes



MECHERO DE ALCOHOL

Marca: Mestra
 Características: Metálico.

Ref. 4213

32,29€

Mecheros e sopletes



MECHERO DE ALCOHOL

Marca: Larident

Ref. 68581 Mechero de vidro para alcohol **36,85€**

Mecheros e sopletes



MECHERO DE ALCOHOL

Marca: Torch
Características: En plástico.

Ref. 2115 **13,92€**

Mecheros e sopletes



MECHA PARA ALCOHOL

Características: 1 metro.

Ref. 2192 **9,77€**

Mecheros e sopletes



QUEMADOR DE GAS MICRO BURNEO

Marca: Mestra

Ref. 4214 **73,25€**

Muy práctico e manejable. Dispone de un cabezal pulverizador con temperatura de llama de 1.300° C e autonomía de unas 2 horas con el depósito lleno. El encendido se realiza mediante un dispositivo piezoeléctrico automático e la llama puede se regulada.

Mecheros e sopletes



Ref. 42134

Ref. 42135

Ref. H11012

MECHEROS

Marca: Mestra

Ref. 42134 Mechero gas standard micro torch **71,73€**

Ref. 42135 Mechero gas aluminio gran llama **55,28€**

Ref. H11012 Soplete de laboratorio mediano - negro **38,99€**

Mecheros e sopletes



MECHERO DE GAS RECARGABLE MICRO TORCH

Marca: Prodont
Características: Ideal para operaciones de soldadura en pequeñas piezas por su elevada temperatura de llama (1.300°C). El encendido es del tipo piezoeléctrico e dispone de regulador para el caudal de gas.

Ref. 4212 **86,00€**

Lupas de aumento

proclinic



LUPA DE AUMENTO PROCLINIC

Marca: Proclinic
 Características: Lupa de aumento ajustable a la cabeza mediante un sistema práctico de velcro. Cuentan con cristales ultratransparentes de mínima absorción luminosa e montura de plástico de alta calidad. Su diseño permite el uso simultáneo de gafas.

Ref. H20691

31,60€

1 ud.

Lupas de aumento



LUPA DE MANO CON LUZ BAMBÚ

Marca: Mestra
 Características: Lupa de aumento con luz de reducidas dimensiones. Consta de dos lentes de x 30 e x 60 e una iluminación LED. Ideal para apreciar pequeños detalles.

Ref. H11013

14,22€

Pila incluida. Largo: 65 mm, largo desplegado: 103 mm, ancho: 40 mm, grueso: 22 mm. Peso: 55 gr.

Lupas de aumento



LUPA DE AUMENTO

Marca: Mestra

Ref. H92593

95,55€

Su sistema de fijación ajustable a la cabeza mantiene las manos libres para trabajar. Cuentan con cristales ultratransparentes de mínima absorción luminosa. Su diseño permite el uso simultáneo de gafas. Lupa de aumento sencilla: Con un juego de lentes intercambiables 2.2x e otro 3.3x.

Lupas de aumento



LUPA DE AUMENTO

Marca: Mestra

Ref. H92591

107,73€

Su sistema de fijación ajustable a la cabeza mantiene las manos libres para trabajar. Cuentan con cristales ultratransparentes de mínima absorción luminosa. Su diseño permite el uso simultáneo de gafas. Lupa de aumento - iluminación lateral: Muy ligera e con índice de aumento de 1.8x e 2.3x. Mediante una lupa adicional escamoteable se consiguen índices de 3.7x e 4.8x. La iluminación se refuerza mediante dos lámparas laterales.

DESCONTOS POR ESCALÃO

-2%
pedidos superiores a 300€*

-3%
pedidos superiores a 500€*

-5%
pedidos superiores a 1.000€*

EXCLUSIVO LOJA ONLINE

*Descontos acumuláveis às ofertas mensais sobre o PVP.

SIGA-NOS

Fique a par das nossas **promoções e novidades**



Lupas de aumento



Lupas de aumento

LUPA BINOCULAR 2,5X420MM D.F.

- Marca: Mestra
 Características: Ângulo de visão: 45°
 - Aumento: 2,5 X
 - Distancia de trabajo (distancia focal): 380 mm.
 - Dioptrías: 2,63
 - Ajuste interpupilar.

Ref. 42341

358,42€

Lupa estereoscópica (permite visión en tres dimensiones) que va acoplada a una montura metálica, por lo que se puede trabajar con ella de manera cómoda. Se usa en Clínica Dental para labores de exploración, microcirugía, diagnóstico e en general labores que requieran un elevado grado de detalle. La lupa cuentan con protectores para evitar el rayado de la lente.

Las lentes están tratadas para evitar la aberración cromática. La montura dispone de dos escudos laterales de protección contra salpicaduras. Se recomienda el uso de estos escudos junto con una mascarilla. Se incluye en el precio un práctico estuche de vinilo.



Lupas de aumento

LUPA AUMENTO TECHNOFLUX +5 LENTES

- Marca: Technoflux
 Características: Lupa de aumento de 5 lentes intercambiables. Cuenta con lentes transparentes de absorción mínima luminosa e montura de plástico de alta calidad ajustable a la cabeza. Su diseño permite el uso simultáneo de gafas.

Ref. H92590

33,85€

INSTRUMENTAL, BANDEJAS E CAIXAS

Accesorios para instrumental



SOPORTE DE ACERO PARA INSTRUMENTOS

Marca: Mestra

Características: Completamente fabricado en acero inoxidable. Permite almacenar hasta 7 útiles debajo. Su diseño en forma de escalera permite una rápida selección. Se vende sin instrumentos.

Ref. H40615

39,06€

Accesorios para instrumental



PORTA ALICATES

Marca: Leone

Características: Perfecta para alicates, pinças e guías. Plexiglass.
Medidas: Alto 11,5 cm., ancho 24 cm., profundidad 10 cm.

Ref. L2120

93,95€

Accesorios para instrumental

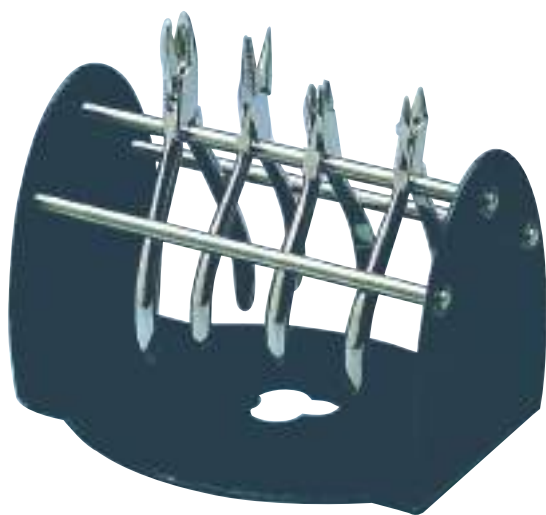

PORTA ALICATES

Características: Porta Alicates con tres barras permitiendo colocar los alicates en las tres. No autoclavable. Alto 140 mm. Ancho 200 mm. Profundidad 165 mm.

Ref. L0224

75,15€

Cuidado de instrumental



IMS SPRAY LUBRICANTE PARA ALICATES - ILS

Marca: Hu-Friedy

Características: Bote de 236 ml. Para prevención de la corrosión. Se utiliza después de la limpieza.

Ref. L5135

34,40€

Sopladores



TOBERA SOPLADOR DE AIRE COMPRIMIDO

Marca: Mestra
 Características: Fabricado en goma. Diámetro 25 mm. Conexión con rosca \varnothing interior 6 mm.

Ref. H92163	Longitud 120 mm.	31,25€
Ref. H92164	Longitud 105 mm.	31,25€

Sopladores



PISTOLA DE AIRE C/ CONECTOR

Marca: BDT
 Características: Soplador de aire para manguera de 8/6mm. Medidas: Alto 146 mm. Diámetro 22 mm. Peso 90 gr.

Ref. H92173	68,25€
--------------------	---------------

Sopladores

DESCONTOS POR ESCALÃO

-2%
pedidos superiores a 300€*

-3%
pedidos superiores a 500€*

-5%
pedidos superiores a 1.000€*

EXCLUSIVO LOJA ONLINE

*Descontos acumuláveis às ofertas mensais sobre o PVP.

Descontos por ESCALÃO

Quanto mais **comprar**, mais pode **poupar!**

EXCLUSIVO LOJA ONLINE

Todos os nossos descontos são acumuláveis

Bandejas e caixas de transporte

SIGA-NOS

Fique a par das
nossas **promoções**
e novidades



BANDEJA PORTATRABAJOS

Marca: Mestra
Características: dimensiones 200 x 150 x 40 mm. Plástico de alta calidad e resistencia, indispensables para una correcta organización de los trabajos dentro del laboratorio.

Ref. H80001

6,64€

Bandejas e caixas de transporte



BANDEJA PORTATRABAJOS PLÁSTICO

Marca: Mestra
Características: Bandeja de sobremesa que se suministran en cajas de 10 unidades por color. Dimensiones cubeta; 6 cm. alto; 13 cm. ancho, 14 cm. fondo e panel de trabajo 20,5 cm. de alto.

Ref. H80020	Color amarillo	31,16€
Ref. H80022	Color azul	31,16€
Ref. H80024	Color rojo	31,16€
Ref. H80026	Color morado	31,16€
Ref. H80028	Color blanco	31,16€

Bandejas e caixas de transporte

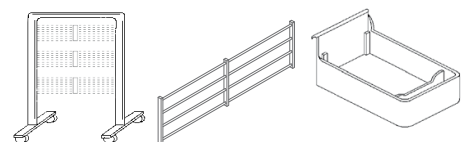

SOPORTE MÓVIL PARA BATEAS

Marca: Loran
Características: Soporte móvil para el alojamiento de un máximo de 3 soportes fijos.
Ref. H98320 **210,00€**

BATEAS PORTA TRABAJOS

Características: Envase 1 ud.
Ref. H98322 Rojo **13,00€**
Ref. H98323 Amarillo **13,00€**
Ref. H98324 Naranja **13,00€**
Ref. H98325 Azul **13,00€**
Ref. H98326 Gris **13,00€**
Ref. H98327 Verde **13,00€**



Bandejas e caixas de transporte

BARRA DE SUJECCIÓN PARA BATEAS

Marca: Mestra
Características: Longitud 1 m.
Ref. H80007 **37,13€**



BANDEJA PORTA-TRABAJOS

Características: Caixa x 10 uds. Bandeja práctica en la organización de la producción de laboratorios dentales. Con soporte frontal para etiquetas e muelle de sujeción para hojas de especificaciones. Se pueden colgar de la pared mediante una barra de sujeción. Largo 190 mm. Ancho 140 mm. Altura 40 mm.

Ref. H80009	Color amarillo	90,55€
Ref. H80011	Color azul	90,55€
Ref. H80013	Color rojo	90,55€
Ref. H80015	Color verde	90,55€
Ref. H80017	Color blanco	90,55€

Largo: 205 mm. Ancho: 200 mm. Altura: 40 mm.

Ref. H80012	Color azul	102,48€
Ref. H80014	Color rojo	102,48€
Ref. H80016	Color verde	102,48€
Ref. H80018	Color Blanco	102,48€

INSTRUMENTAL, BANDEJAS E CAIXAS



CAIXAS DE RETENEDORES GRANDES

Descripción: Estuches de ortodoncia. Colores surtidos.
25 uds. envase económico

Ref. 41060	Sin cordón e con agujeros de ventilación	38,29€
Ref. 41062	Sin cordón e sin agujeros de ventilación	37,25€
Ref. 69810	Con cordón e con agujeros de ventilación	41,29€

CAIXAS DE RETENEDORES PEQUEÑAS

Descripción: Estuches de ortodoncia. Colores surtidos.
25 uds. envase económico

Ref. 68590	Sin cordón e con agujeros de ventilación.	34,85€
Ref. 68592	Sin cordón e sin agujeros de ventilación	34,85€

Bandejas e caixas de transporte



CAIXA PARA PRÓTESIS

Marca: Mestra
Características: 100 uds. Fabricada en plástico.

Ref. H80021	Color azul	101,36€
Ref. H80023	Color rosa	101,36€

Bandejas e caixas de transporte



Ref. 56680

Ref. 56681

BIO DENTO BOX

Marca: Hager & Werken
Características: Biodegradable.
Hecho de bio-plástico (Terralene 75%, 25% Mineral Material).
Para retenedores, prótesis... Etc.
A prueba de impactos, con cierre a presión seguro e pequeños orificios de ventilación.
Altura caixa pequeña 3cm e caixa grande 4cm.

Ref. 56680	Box I pequeña. 12 unidades.	25,39€
Ref. 56681	Box II grande. 10 unidades.	25,25€

Bandejas e caixas de transporte



DENTOBOX II BLANCO (10U)

Marca: Hager & Werken
Descripción: Paquete de 10. Para prótesis, tratamientos ortodónticos. A prueba de impactos, agujeros de ventilación pequeños. Altura 4 cm. Color blanco.

Ref. 99979	23,69€
-------------------	---------------

Bandejas e caixas de transporte



CAIXA TRANSPORTE CON MEMBRANA
 Marca: Mestra
 Características: 10 uds.
Ref. H10022 Caixa 50 mm. **16,63€**

Diseñadas específicamente para el transporte e entrega de elementos de alta calidad. El interior se encuentra acolchado por una membrana de gran flexibilidad. Totalmente transparente.

Bandejas e caixas de transporte



CAIXAS DE PLÁSTICO TRANSPARENTE PARA MODELOS

Marca: Proclonic
 Descripción: Caixa transparente para transportar modelos. 10 uds. Medidas: Largo 9,5 cm. / Ancho 11,5 cm. / Alto 7 cm.

Ref. L0223 **28,45€**
 Bolsa 10 caixas

Bandejas e caixas de transporte



CAIXAS PARA TRANSPORTE DE MODELOS
 Marca: Mestra
Ref. H80025 Caixa x 100 uds. **215,57€**

Varios



REJILLA PARA LIMPIAR DIENTES
 Marca: Mestra
 Características: Fabricada en Poliamida resistente a las temperaturas. Con cierre seguro de fácil accionamiento. Ideal para la limpieza de dientes con máquina de vapor o con lavadora.
Ref. H01832 **29,60€**

Varios



PINÇAS CESTILLO
 Marca: Mestra
 Características: Ideal para la limpieza al vapor, en baños desinfectantes, ultrasonidos e autoclaves, de fresas, dientes de acrílico e pequeños objetos.
Ref. H11232 **9,99€**

Varios



CLIP-CLAP
 Marca: Larident
 Características: Cedazo de acero inoxidable para la limpieza de fresas e pequeños objetos sin manipularlos.
Ref. 0856 **8,40€**



16

Proteção e higiene

Desinfecção de impressões	747
Desinfecção de instrumentos	744
Desinfecção de superfícies	743
Esterilização y limpieza	746
Óculos de proteção	736
Limpeza de mãos	746
Máscaras	736
Papel secamanos	738
Toalhas desinfectantes	741
Varios	747
Vasos	740

Máscaras



VISERA PROTECTORA

Características: Proteção total de la cara. 2 uds.
Se sujetan a la cabeza con elásticos.

Ref. 55846

12,95€

Visera monouso para protegerse contra esquivas en los tallados y contra las salpicaduras. Se sujetan con goma elástica a la cabeza, no interfiriendo con el uso de gafas o mascarillas.

Óculos de proteção



ÓCULOS PROTECTORAS

Características: 1 ud.

Ref. 15874

Transparentes

7,95€

Óculos transparentes para la proteção ante salpicaduras.

Óculos de proteção



ÓCULOS MONOART LIGHT

Marca: Euronda Monoart
Características: 1 ud. (43 gr.)

Ref. 20857

9,90€

DESCONTOS POR ESCALÃO

-2%
pedidos superiores a 300€*

-3%
pedidos superiores a 500€*

-5%
pedidos superiores a 1.000€*

EXCLUSIVO LOJA ONLINE

*Descontos acumuláveis às ofertas mensais sobre o PVP.

SIGA-NOS

Fique a par das nossas **promoções** e novidades



Os preços indicados são por unidade de produto com exceção das referências identificadas como kits).

-2%
pedidos superiores a 300€*

-3%
pedidos superiores a 500€*

-5%
pedidos superiores a 1.000€*

EXCLUSIVO LOJA ONLINE

*Descontos acumuláveis às ofertas mensais sobre o PVP.

Óculos de proteção



ÓCULOS PROTEÇÃO INFANTILES

Marca: Hager & Werken
Características: 1 ud. (17 gr.)

Ref. 0883

12,82€

La protección más útil en el tratamiento de los niños de 4 a 10 años. Ajuste cómodo que se adapta fácilmente a la forma de cabeza delgada de los niños. Peso muy ligero: 17 gr.

Óculos de proteção



ÓCULOS DE PROTEÇÃO CONTEMPORARY

Marca: Euronda Monoart
Características: 1 ud.

Ref. 20850

42,90€

Las gafas Contemporary son la síntesis perfecta entre elegancia y protección, confort y estilo. Ligeras y robustas. Con tratamiento anti-empañamiento que las hace más efectivas contra la condensación y tratamiento anti-arañazos que les aporta mayor resistencia a la abrasión. Montura negra brillante, fabricada completamente en nylon para aportar ligereza y comodidad. 29 gr. de peso.

Papel secamanos



PAPEL SECAMANOS EN BOBINA

Marca: Qualque
Características: 2 capas de celulosa. Envase de 6 rollos de "CHEMINE". 450 servicios cadauno. 172 m. x 23 cm. de ancho. Cadauno para de 38 cm. Realizado en gofrado, más suave y mayor capacidad de secado. Tecnología Airflex. Gramaje 21 gr./ cm2.

Ref. 2277

79,68€

PAPEL SECAMANOS EN BOBINA

Marca: Qualque
Características: 2 capas de celulosa. Envase de 6 rollos de 140 m. Gofrado, suave y resistente. Diámetro 19 cm. y alto 20 cm.

Ref. 4312

64,40€

El papel de secar las mãos de celulosa sustituye ventajosamente a las toallas por su gran absorción (5 veces su propio peso en agua) y resistencia. Su utilización ofrece la higiene y asepsia necesaria en todos los aseos comunitarios.

Papel secamanos

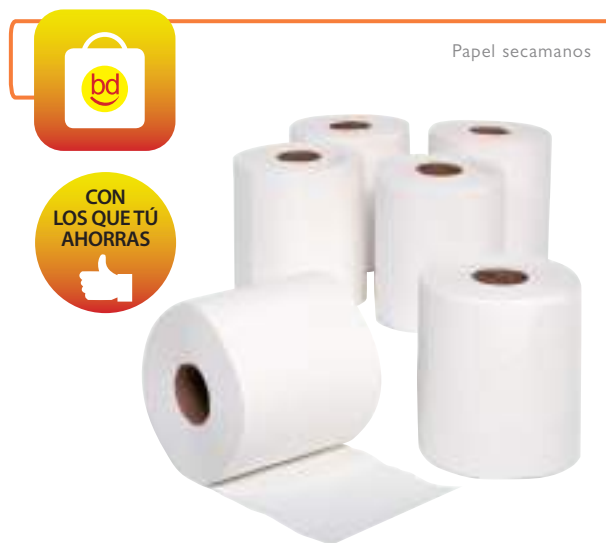

PAPEL SECAMANOS EN BOBINA 104M

Marca: Bestdent
Características: 2 capas de celulosa.

Ref. 78518

6 uds. x 104 m. 450 hojas de 23 cm.19,4 cm x 23 cm

39,38€

Suave y resistente, ofrece la higiene y asepsia necesaria tanto como seca-mãos como para limpieza y secado de la clínica en general. Papel pre-cortado, el cartón del centro se puede quitar para dispensar el papel desde el medio. El papel, de celulosa 100% pura y ecológica, de dos capas gofradas y pegadas, proporciona absorción y resistencia gracias a su tecnología de fabricación DESL technology.

Papel secamanos



PAPEL SECAMANOS EN BOBINA AZUL

Marca: Qualque
Características: 2 capas de celulosa. Envase de 6 rollos de 150 m. Gofrado, suave y resistente. 450 servicios cada uno. 21,5 cm x 35cm de ancho. Compatible con todos los dispensadores de Mecha ref. Proclinic 2269/ 22692.

Ref. 22771

50,88€

Gracias a su gofrado con bolsas de aire, el paño absorbe más y es más fuerte que uno tradicional, así que se necesitan menos servicios para cada tarea.

Os preços indicados são por unidade de produto com exceção das referências identificadas como kits).

Papel secamanos



Solo por **47,46€**



CON LOS QUE TÚ AHORRAS 



PAPEL SECAMANOS EN BOBINA 135M
 Marca: Bestdent
 Características: 2 capas de celulosa.
Ref. 78517 6 uds. x 135 m. 450 hojas de 30 cm. 19,4 cm. x 30 cm. **47,46€**

Suave y resistente, ofrece la higiene y asepsia necesaria tanto como secamanos como para limpieza y secado de la clínica en general. Papel pre-cortado, el cartón del centro se puede quitar para dispensar el papel desde el medio. El papel, de celulosa 100% pura y ecológica, de dos capas gofradas y pegadas, proporciona absorción y resistencia gracias a su tecnología de fabricación DESL technology.

Papel secamanos



DISPENSADOR PARA BOBINA CHEMINE
 Marca: Kimberly-Clark
 Características: Para colocación en la pared. Plástico ABS de alto impacto. Con dispensación controlada. Alto 40 cm . Ø 26 cm.
Ref. 2269 Blanco. **79,88€**

El dispensador fabricado en ABS alto impacto garantiza la protección higiénica de las bobinas contra el polvo y humedad.

Papel secamanos



PAPEL SECAMANOS EN BOBINA MINI
 Marca: Kimberly-Clark
 Características: 2 capas en celulosa. 12 rollos de 80 m. x 20 cm. de ancho. Válido también para dispensador Molnycke y Tork. Diámetro 12,5 cm. y alto 20 cm.
Ref. 22840 **63,14€**

DISPENSADOR PARA MINI CHEMINE
 Marca: Jofel
 Características: Para colocación en pared. Plástico Policarbonato. Alto 27 cm. Ø 20 cm.
Ref. 22850 **57,39€**

Rollos de papel para su uso tanto como secamanos como para limpieza y secado de la clínica en general. La bobina tiene 80 m. de papel de 2 capas de celulosa, color blanco, con un ancho de 20 cm. El envase de bobinas contiene 12 rollos que se adaptan a otros dispensadores como Monlicke, etc.

Papel secamanos



CON LOS QUE TÚ AHORRAS 



PAPEL SECAMANOS EN BOBINA MINI
 Marca: Bestdent
 Características: 2 capas de celulosa.
Ref. 78508 9 uds. x 70 m. 200 hojas de 35 cm. 19,4 cm. x 35 cm. **47,57€**

Suave y resistente, ofrece la higiene y asepsia necesaria tanto como seca-mãos como para limpieza y secado de la clínica en general. Papel pre-cortado, el cartón del centro se puede quitar para dispensar el papel desde el medio. El papel, de celulosa 100% pura y ecológica, de dos capas gofradas y pegadas, proporciona absorción y resistencia gracias a su tecnología de fabricación DESL technology.

Papel secamanos



PAPEL SECAMANOS EN BOBINA
 Marca: Tork
Ref. 93505 6 bobinas. Blancas x 150 m. **71,95€**
Ref. 64515 6 bobinas. Azules x 165 m. **77,61€**
Ref. 64514 11 bobinas Mini x 75 m. **95,84€**

Papel secamanos



TOALLAS SCOTTFOLD BLANCAS
 Marca: Kimberly-Clark
 Características: 3.180 uds.
Ref. 76001 **151,22€**

Se dispensa doblada en 2 capas 3.180 unidades (15 cajas con 212 unidades). Toalla seca-mãos en tejido Air flex y con innovador sistema de dispensado en M y con las siguientes mejoras:
 • Mayor suavidad y blancura debido al mayor porcentaje de fibra virgen (40%)
 • Más absorción por su mayor contenido en fibra: 2.01 gr. por unidad.
 • Se dispensa doblada en 2 capas, capa única. 21,5 x 31,5 cm.
 • No se desgarran.
 • Dispensado en M que nunca se atasca.
 • Compatible con los dispensadores Kimberly.

Papel secamanos



TOALLA W TISSU BLANCA 2 CAPAS

Marca: Qualque
Características: Toalla "W" Tissu blanca 2 capas de 21 x 35 cm.
15 paquetes de 100 uds. (1500 servicios caja)

Ref. 22774 **40,86€**

Gracias a su tamaño y calidad 100% pasta pura se consigue un buen secado de mãos .



Papel secamanos

Desde
54,31€



TOALLAS SECAMANOS

Marca: Bestdent

Ref. 78507 Toallas plegadas en Z 21,6 x 23 cm. 3750 uds. **57,29€**
Ref. 78514 Toallas plegadas en W 21,6 x 34 m. 2700 uds. **54,31€**

Toallas secamanos plegada que gracias a su tamaño permite un buen secado de mãos. 2 capas.

Papel secamanos



Ref. 93502

Ref. 93504

Ref. 93503

Ref. 93500

TOALLAS TORK PREMIUM

Marca: Tork
Características: Entredobladas. Blancas

Ref. 93500 X- Suave. (2.100 uds.) **114,89€**
Ref. 28741 Advanced Plegadas V (3750 uds.) **100,41€**
Ref. 93502 Dispensador H2 **93,69€**
Ref. 93504 Dispensador H3 **68,71€**

Papel secamanos



PAÑUELOS EXTRA-SUAVES

Marca: Tork
Características: Caja 100 uds.

Ref. 64516 **4,00€**

Pañuelo Extrasuave. Gran resistencia y absorción. Producto higiénico. Empaquetado elegante y práctico.

Vasos



VASOS DE PLÁSTICO BLANCOS

Características: Diámetro 7 cm. Altura 7 cm. Capacidad 160 cc.
Ref. 69060 3000 uds. **61,19€**
Ref. 6330 1000 uds. **27,91€**

Vasos



VASOS ECO

Marca: Larident
Características: 50 uds.

Ref. 68575 **8,06€**

Vasos desechables en PLA, totalmente biodegradables, con una capacidad de 166 cc. El PLA, siglas de ácido poliláctico, es un polímero de origen vegetal (derivado del almidón de maíz) transparente, brillante y rígido. Es el primer polímero con impacto cero en comparación con la emisión de CO2. Estos vasos en PLA son producidos a partir de fuentes renovables y ofrecen a los usuarios una alternativa viable a los polímeros derivados del petróleo.

Os preços indicados são por unidade de produto com exceção das referências identificadas como kits).



Toalhas desinfetantes



TOALHITAS DESINFECTANTES

Marca: Proclínic

Desde **12,64€**
100 uds.

 •Activas en 30 segundos

Ref. 49898	Bote 100 uds.	15,05€
Ref. 49899	Reposición 100 uds.	12,64€

Toalhas desinfetantes para a desinfección rápida de superficies de dispositivos médicos. Amplio espectro de eficacia en 30 segundos: bactericida, levaduricida, tuberculocida, activo frente a BVDV (virus modelo HCV), PRV (virus modelo VHB), Rotavirus, Herpesvirus, Adenovirus, Coronavirus, Vaccinia virus, Influenza virus A [H1N1]. Ideales para un uso entre dos pacientes. Fresco perfume a limón.

Até **-5%**
pedidos superiores a 1.000€*

EXCLUSIVO LOJA ONLINE
*Descontos acumuláveis às ofertas mensais sobre o PVP.

Toalhas desinfetantes

 Toalhas desinfetantes

Desde **6,03€**



CON LOS QUE TÚ AHORRAS 

TOALHITAS DESINFECTANTES

Marca: Bestdent

Ref. 60164	Bote 100 uds.	7,03€
Ref. 60165	Reposición 100 uds.	6,03€

- Toalhas desinfetantes listas para usar.
- Paño extremadamente resistente a la rotura, empapado con fórmula de alcohol reducido
- Fácil de usar y agradable a la piel.
- Amplio espectro de actividad en sólo 1 minuto.

Toalhas desinfetantes



TOALHITAS ASEPTONET

Ref. 63371 Pack. 18 x 20 cm. 100 uds. gruesas. **15,33€**

Toalhas desinfetantes



TOALHITAS ZETA 3 POP-UP

Marca: Zhermack

Ref. 69504 Toalhas Z3 Pop-Up. 100 uds. **12,08€**

- Muy bajo contenido de alcohol etílico (< 3%): óptima compatibilidad con los materiales, incluidos los más delicados.
- Toalhas más gruesas, de grandes dimensiones: limpieza y desinfección de superficies más amplias en menos tiempo y con menor consumo de toallitas.
- Tejido de alta resistencia, suave y compacto.

SIGA-NOS

Fique a par das
nossas **promoções**
e **novidades**



Solo por
34,69€



Vasos

DISPENSADOR DE VASOS

Marca: Bestdent

Características: En plástico blanco y fumé.

Capacidad para 50 vasos. Alto: 31 cm.

El dispensador no incluye vasos.

Ref. 74523

34,69€

Consejo Proclinic

Desinfeção de superficies

Referencia	Productos	USO				FÓRMULA					EFICACIA ANTIMICROBIANA				
		Detergente	Desinfectante	Listo para su uso	Tiempo de contacto	Sin aldehídos	Sin sustancias CMR ¹	Sin alcohol	Sin perfume	pH	Bactericida	Eficacia BMR ²	Levaduricida	Fungicida ³	Tuberculocida
49888	Desinfectante de dispositivos médicos Proclinic		●	●	5'	●	●		●	≈ 6	●	●	●	15'	●
49889	Detergente desinfectante sin alcohol Proclinic	●	●	●	5'	●	●	●	●	≈ 6	●	●	●		
55435	Unisepta Plus		●	●	30'	●	●			≈ 5,9	●	●	●	●	●
0200	Desinfectante sin alcohol FD-300 Durr	●	●	●	15' / 5'	●	●	●		11,4-12,4	●	s.d.	●	●	60'
0226	Desinfectante rápido FD-322 Durr		●	●	1'	●	s.d.	●		5-8,5	●	s.d.	●	15'	●
0233	Desinfectante rápido FD-333 Durr		●	●	1'	●	s.d.			6,5-7,5	●	s.d.	●	5'	●
58126	Instrunet Inibsa Spray		●	●	30" / 5'	●	s.d.			s.d.	●	s.d.	●	5'	●
60156	Spray desinfección superficies Bestdent		●	●	1'	●	●			≈ 7	●	●	●		●
60157	Desinfectante dispositivos médicos Bestdent		●	●	1'	●	●			<8	●	●	●	●	●

¹ Eficacia tuberculocida incluida / ² Sustancias cancerígenas, mutágenas y reprotóxicas / ⁴ Eficacia sobre bacterias multi-resistentes según EN 13727 / ⁵ Test sobre candida albicans / ⁶ Según recomendaciones RKI /

● Eficacia virucida completa según EN 14476 (2013) / *Según microorganismo o propósito, para más detalles consulte instrucciones específicas de cada producto / * s.d. = sin datos.



Desinfeção de superficies

- + Sin alcohol
- + Sin perfume



LIBRE DE ALDEHÍDOS

DETERGENTE-DESINFECTANTE SIN ALCOHOL DE SUPERFICIES

Marca: Proclinic
Características: Sin alcohol.

Desde **25,75€**
750 ml.

Ref. 49895	750 ml.	25,75€
Ref. 49889	5 l.	80,54€



Solución detergente desinfectante sin alcohol y sin perfume, lista para usar; para la desinfección y limpieza de todos tipos de superficies de dispositivos médicos. Conviene tanto para las zonas sensibles al alcohol como para el pequeño instrumental. Amplio espectro de eficacia en 5min: bactericida (SARM incluido), levaduricida, activo frente a VIH-I, PRV (virus modelo VHB), BVDV (virus modelo VHC), Herpes virus, Vaccinia virus, Polyomavirus SV40. Sin aldehídos.

Desinfeção de superficies



Desinfeção de superficies



Ref. H04220



Ref. H04222

CETRON LIMPIADOR ORTO

Marca: Scheu Dental
Características: Cuidado y limpieza de férulas, prótesis, aparatos de ortodoncia, protectores bucales deportivos y aparatos para el tratamiento de la apnea obstructiva del sueño. Disminuye el sabor típico del monómero y aporta un agradable sabor a limón. Este spray permite además mantener los aparatos con brillo y es muy cómodo de llevar

Ref. H04220	25 sobres	41,08€
Ref. H04222	Spray 75 ml.	21,34€

Instrunet Inibsa Spray es un desinfectante de superficies listo para usar sin aldehídos. Está indicado para la desinfección rápida de superficies de material médico (por ejemplo sillón del dentista, lámparas fotopolimerizadoras, etc.). Eficaz en 30 segundos. Es bactericida, micobactericida, levuricida, tuberculicida, fungicida y virucida.

Até

-5%

pedidos superiores a 1.000€*

EXCLUSIVO LOJA ONLINE

*Descontos acumuláveis às ofertas mensais sobre o PVP.

Desinfeção de superficies



INSTRUNET INIBSA SPRAY

Marca: Inibsa
Características: 750 ml.

Ref. 58126	24,93€
------------	---------------

Instrunet Inibsa Spray es un desinfectante de superficies listo para usar sin aldehídos. Está indicado para la desinfección rápida de superficies de material médico (por ejemplo sillón del dentista, lámparas fotopolimerizadoras, etc.). Eficaz en 30 segundos. Es bactericida, micobactericida, levuricida, tuberculicida, fungicida y virucida.



Consejo Proclinic

Desinfeção de instrumentos

Referencia	Productos	USO					FÓRMULA			EFICACIA ANTIMICROBIANA						
		Detergente	Desinfectante	Listo para su uso	Concentrado	Dosis de empleo	Tiempo de contacto	Sin aldehídos	Sin sustancias CMR ²	pH	Bactericida	Eficacia BMR ²	Levaduricida	Fungicida ³	Tuberculocida	Eficacia virucida limitada ⁴ (virus encapsulados como HIV-1, HBV, HCV)
49890	Detergente / Desinfectante de Instrumentos Proclinic	●	●		●	2%	5'	●	●	≈ 7	●	●	●		60'	●
49892	Detergente / Desinfectante Enzimático de Instrumentos Proclinic	●	●		●	1%	5'	●	●	≈ 8,4	●	●	●		●	●
56774	Micro 10 Excel	●	●		●	1%/2%	10'/30'	●	●	≈ 12,6	●	●	●	●		●
56770	Micro 10 Enzyme 2	●	●		●	1%	5'	●	●	≈ 8	●	●	●		30'	●
69286	Dentasept Tri Enzymatic	●	●		●	1%	5'	●	●	6-9,5	●	●	●			●
69280	Dentasept 3H Rapid	●	●		●	2%	5'	●	●	6-8	●	●	●		60'	●
0211	Desinfectante instrumentos ID-212 Durr	●	●		●	2%	5'	●	s.d.	10-11	●	s.d.	4%/ 60'	60'	●	●
0209	Desinfectante de instrumentos y fresas ID-213 Durr	●	●		●	2%	5'	●	s.d.	9,7-10,7	●	s.d.	●	60'	●	●
58124	Instrunet Inibsa Universal	●	●		●	1%	5'	●	s.d.	7,2	●	●	●			●
60153	Desinfeção instrumentos Bestdent	●	●		●	●	5'/60'*	●	●	9,8	●	●	●	●	●	●

1 Sustancias cancerígenas, mutágenas y reprotóxicas / 2 Eficacia sobre bacterias multi resistentes según EN 13727 / 3 Levaduras y Mohos / 4 Según recomendaciones RKI / s.d. = sin datos / - = no aplicable / ● Eficacia micobactericida completa / ● ID 213 : eficacia virucida completa al 8% en 60 min - Instrunet Alta Desinfeção : eficacia virucida completa en 5 min/ * Según microorganismo o propósito, para más detalles consulte las instrucciones específicas del producto.

Desinfeção de instrumentos



DETERGENTE-DESINFECTANTE DE INSTRUMENTOS 2%

Marca: Proclinic

Desde
29,95€

1 l.

Ref. 49890 1 l. **29,95€**
Ref. 49891 5 l. **122,09€**

Detergente desinfectante de toda la instrumentación dental.

- Económico: dilución al 2% (20 ml por cada litro de agua).
- Contiene inhibidores de la corrosión.
- Olor agradable.
- También utilizable en cuba de ultrasonidos.
- PH neutro.

! Amplio espectro de acción: Bactericida (incluido SARM) EN 13727 - Activo contra Mycobacterium tuberculosis (BK) - Levuricida EN 13624 - Activo contra HIV, HBV, BVDV (virus modelo HCV), Herpes virus.



LIBRE DE ALDEHÍDOS

Desinfeção de Instrumentos



DESINCRUSTADOR YESO/ALGINATO GREEN CLEAN CAVEX

Marca: Cavex
 Características: 1 kg. PH neutro. Ecológico, biodegradable. Aroma limón.

Ref. H0001 I **28,80€**

Desinfeção de Instrumentos



DESINFEÇÃO DE INSTRUMENTOS ID-212

Marca: Dürr
 Características: Sin aldehídos. Virucida. Concentrado: 2,5 l. para 125 l. Se puede utilizar en ultrasonidos.

Ref. 021 I **63,80€**

PRODUCTO DESTACADO

Concentrado para la desinfección y limpieza de instrumentos con óptima compatibilidad con el material.
 • Bactericida (TB incluida), fungicida, virucida limitado y virus sin envoltura: Noro
 • Adecuado para instrumental general, quirúrgico y rotativo
 • Tiempo de acción especialmente corto en baño de inmersión: 5 minutos
 • Excelente compatibilidad del material con instrumentos con partes de goma o silicona.

Desinfeção de Instrumentos



Desde **23,95€**



DESINFEÇÃO DE INSTRUMENTOS

Marca: Bestdent
 Ref. 60153 Desinfectante 1 litro **23,95€**
 Ref. 60154 Desinfectante 5 litros **82,56€**

- Anticorrosivo.
- Excelente compatibilidad de los materiales.
- Se puede utilizar en baños de ultrasonidos.
- Amplio espectro de actividad, excelentes propiedades de limpieza.

Desinfeção de Instrumentos



CUBETA DE DESINFECCIÓN

Marca: Larident
 Características: Cubeta con capacidad de 3 litros.
 Ref. 41940

83,11€

Cubeta para desinfección por inmersión, de plástico duro y compatible con cualquier tipo de soluciones. Incluye cesta interior, es esterilizable en autoclave y tiene una capacidad de 3 litros.

Desinfeção de Instrumentos



CUBETA DESINFECCIÓN LARIDENT

Marca: Larident
 Características: 26 cm. x 11 cm. x 8 cm. Capacidad de 1,25 l. Con bandeja interior perforada, para extraer los instrumentos.

Ref. 4107

41,97€



- + Sin colorante y sin perfume
- Ideal para las pieles sensibles

JABÓN SUAVE

Marca: Proclinic

Desde
11,55€
500 ml.

Ref. 49903 2 litros **35,38€**
Ref. 49902 500 ml. **11,55€**



Limpeza de mãos



LIBRE DE ALDEHÍDOS



DERMATOLÓGICAMENTE
TESTADO

*Ha sido testado satisfactoriamente en un estudio clínico con fecha 26/05/2015 en el laboratorio HYDENT.

Jabón delicado, formulado sin perfume ni colorante para el lavado frecuente de las manos. Fórmula enriquecida con glicerina para el mantenimiento de la hidratación de la epidermis. Ideal para las pieles sensibles.

Esterilização y limpeza



MEGA ANTIWAX 500 ML.

Marca: Megadenta
Características: Concentrado para la eliminación de restos de cera y de materia grasa. Puede añadirse al agua en aparatos para la combustión de cera o bien diluirse directamente con agua. Proporción de mezcla 1:500.

Ref. H00749 500 ml. **21,25€**

Esterilização y limpeza



MEGACLEAN 300 ML.

Marca: Megadenta
Características: Líquido de limpieza en base a alcohol para remover la capa de oxígeno inhibida de las superficies de resinas fotocuradas. No irrita la piel, gracias a componentes lubricantes, siendo por lo tanto también apropiado para la limpieza de las manos.

Ref. H00746 300 ml. **14,72€**

Esterilização y limpeza



IMPRESAFE

Marca: Cavex
Características: 1 litro

Ref. 20502 **77,67€**

Rápido, seguro, no tóxico y muy eficaz desinfectante de impressões. Sólo tres minutos para eliminar a las bacterias, hongos y virus.

Indicaciones:

- Desinfectante para alginato, poliéter y siliconas.
- Ninguna influencia negativa en la superficie de impresión.
- Altamente concentrado ahorrando así espacio de almacenamiento: un litro de Cavex ImpreSafe es igual a 33 litros de fluido de desinfección-listo para el uso.
- Sin aldehído y sin olor.
- Cumple con las directrices de la DGHM y EN 1040, EN 1275, EN 13727, EN 13624, EN 14561 y EN 14562.

Os preços indicados são por unidade de produto com exceção das referências identificadas como kits).

Esterilização y limpieza



DISOLVENTE DE CEMENTO Y LIMPIADOR DE PRÓTESIS

Marca: Dürr
 Características: Solución intensa y rápida lista para usar. Para la eliminación de cemento, sarro, manchas de fumador, estrato de óxido, etc en prótesis acrílicas. Contiene inhibidores de la corrosión.

Ref. 0218 Botella 2,5 litros **39,90€**

Esterilização y limpeza



LÍQUIDO DESINFECTANTE DE MEDIDAS MD-520

Marca: Dürr
 Características: MD 520 del sistema Dürr Higiene es una solución altamente eficaz y libre de formaldehído para la limpieza y desinfección de tomas de impresión odontológicas, cubetas de impresión y trabajos protésicos. MD 520 también es adecuada para la desinfección por inmersión. Pueden limpiarse y desinfectarse eficazmente las impressões de alginato, silicona, goma de poliéter, polisulfuro e hidrocoloides manteniendo la necesaria precisión dimensional y la compatibilidad con el yeso. Mediante la eliminación de sangre, saliva, etc. asociada al procedimiento, se consigue una mayor precisión de los modelos maestros de escayola. Además, puede emplearse para la desinfección de prótesis, puentes, coronas, aparatos de ortodoncia, férulas de fresado para sistemas de implantes, etc.

Ref. H0009 **49,90€**

Composición del producto
 MD 520 se basa en una combinación de aldehídos, compuestos de amonio cuaternario, tensioactivos especiales y adyuvantes en solución acuosa. 100 g de MD 520 contienen 0,5 g de glutaraldehído y 0,25 g de cloruro de alquilbencilidimetilamonio.

Eficacia microbiológica
 MD 520 posee acción bactericida (1), tuberculocida (1, 2), levurocida (1), virucida (virus encapsulados, incl. VHB, VHC, VIH3) (4), así como virus no encapsulados como adenovirus (1), (3), poliomavirus SV 403), norovirus (1), (3) y poliovirus (1), (3)). Lista VAH.

Esterilização y limpeza



ZETA 7 SPRAY

Marca: Zhermack
 Características: Zeta 7 Spray es un desinfectante listo para usar, para una desinfección rápida y sencilla de las impressões.

- Espectro amplio de acción, cumplen con las normas europeas más recientes sobre desinfección.
 - Compatibilidad con los materiales para la toma de impresión (siliconas de adición y condensación, alginatos, poliésteres, polisulfuros y polímeros de cloruro de polivinilo).
- Ventajas:
- Eficacia: proteção alta para profesionales del sector dental.
 - Altas prestaciones: respeta la estabilidad dimensional de las impressões y es compatible con los yesos, mejorando la precisión en la reproducción de los modelos.

Ref. H0001 750 ml. con Difusor **16,17€**
 Ref. H0002 1000 ml. botella **49,28€**



Desinfeção de impressões



TRAY CLEANER

Marca: Directa
 Características: Disuelve el alginato y el yeso de las cubetas.

Ref. 6318 850 gr. **48,96€**



Tray Cleaner es una solución sencilla y práctica tanto en el gabinete como en el laboratorio para la limpieza de las cubetas de impresión. Saca los restos más resistentes; simplemente prepare la solución y meta las cubetas hasta que la suciedad se desprenda. Producto respetuoso con el medio ambiente. Bote de 850 g. de polvo concentrado, para diluir 80 g. (volumen de la tapa) por cada litro de agua.

Varios



PAPELERA EN POLIPROPILENO "SCOTT 250"

Marca: Kimberly-Clark
 Características: Capacidad de 25 litros. Tapa basculante de 2 entradas

Ref. 22960 **39,63€**

Varios



CEPILLOS DE UÑAS/MÃOS

Características: Lote de 3 uds. Realizados en plástico blanco. Autoclavables.

Ref. 2267 **8,85€**

Os preços indicados são por unidade de produto com exceção das referências identificadas como kits.



17

Uniformes

Cofias y gorros de tela.....	751
Uniformes.....	752
Sapatos cerrados.....	753
Zuecos.....	752

 proclinic

Procedure Mask
EARLOOP

IMPORTANTE:

Condiciones de devolución para uniformes

Si por algún motivo quieres devolver cualquier artículo, solo tienes que llamar a nuestros teléfonos gratuitos y Proclinic se encargará de recoger tu devolución. Antes de devolver cualquier producto de este Catálogo te rogamos que leas detenidamente las normas de aceptación de devoluciones: Solo se aceptarán devoluciones de material antes de cumplir los 15 días después, de la fecha de su factura. La devolución deberá recibirse en su embalaje de origen, la prenda plegada tal y como se recibió y dentro de una caja que resguarde el envase individual del producto.

Normas especiales en las devoluciones de uniformes:

No se admitirá la devolución de ninguna prenda con manchas de maquillaje, lejía, perfume, tinta, etc. o con roces, quemaduras o aspecto de haber sido utilizado.

No se admitirá la devolución de ninguna prenda que haya sido lavada y/o planchada después de haberse recibido.

Normas especiales en las devoluciones de calzado:

No se admitirá la devolución de ningún tipo de calzado con suelas manchadas o con el aspecto de haberse usado.

En el caso de no aceptar la devolución, Proclinic informará telefónicamente de que el producto ha llegado en mal estado y lo remitirá de nuevo a la Clínica que lo solicitó.



Consulte toda a gama em
www.montellano.pt



Cofias y gorros de tela



GORRO DENTAL EURONDA

Marca: Euronda Monoart
Características: Disponible en 10 colores.

Ref. 98601	Naranja	19,90€
Ref. 98602	Amarillo	19,90€
Ref. 98603	Blanco	19,90€
Ref. 98604	Lila	19,90€
Ref. 98605	Azul Claro	19,90€

Ref. 98606	Azul	19,90€
Ref. 98607	Verde Claro	19,90€
Ref. 64543	Verde Lima	19,90€
Ref. 98608	Verde	19,90€
Ref. 98609	Negro	19,90€
Ref. 98610	Rosa	19,90€

Confortable Gorro Dental, realizado en algodón, en atractivos colores y adaptable mediante sus prácticos lazos. Dispositivo de protección individual que asegura la máxima protección sin renunciar a la comodidad y al color. Esterilizables en autoclave a 121 ° C. Disponible en 10 colores.

SIGA-NOS

Fique a par das
nossas **promoções**
e **novidades**



Zuecos

Até
-5%
pedidos superiores
a 1.000€*

EXCLUSIVO LOJA ONLINE

*Descontos acumuláveis às ofertas mensais sobre o PVP.



ZUECOS DE COLORES

Marca: Calzuro
Características: Anatomía realizada con una mezcla antiestática de termo-tecno polímero. Tacón de 4 cms. Zuecos con diseño anatómico donde se une el confort, la seguridad y diseño. Resistencia a temperaturas:
- 100° en agua
- 138° en vapor
- 140° en calor seco

Color	Numero	Ref.
 azules	34/35	S24676
	35/36	-
	36/37	S24677
	37/38	S24678
	38/39	S24679
	39/40	S24670
	40/41	S24680
	42/43	-

52,50€

Os preços indicados são por unidade de produto com exceção das referências identificadas como kits).



TALLA	36	37	38	39	40	41	42	43
COLOR GRIS	T5122	T5123	T5124	T5125	T5126	T5127	T5128	T5129
COLOR BLANCO	T5114	T5115	T5116	T5117	T5118	T5119	T5120	T5121

CALZADO ALMA

Marca: Suecos

81,30€

Calzado saludable de uso profesional ultraligero-ultratranspirable y resistente al deslizamiento.



18

Equipamentos

Acessórios - jatos de areia	813
Acessórios - fornos de precalentamiento	806
Acessórios	757, 773
Acessórios para fornos de cerámica Ivoclar	830
Acessórios para ultrasonidos	823
Acessórios pulidoras	791
Aparatos de vapor	824
Aspiradores accesorios	818
Baños electrolíticos	810
Box de pulido	790
Cabinas y pupitres de repasado	798
Calentador de composite	788
Calentadores de cera	759
Jatos de areia	810
Cinzel de desmuflado	779
Complementos de fornos de sinterizar zirconio	839
Compresores	821
Decantador	772
Espátulas eléctricas	756
Fresadoras-paralelómetros	801
Fundidoras - centrífugas	807
Gelatinadora	760
Fornos de cerámica	826
Fornos de precalentamiento	804
Fornos de sinterizar zirconio	835
Lâmpadas de polimerización	781
Isqueiros de Indução	758
Misturadores de vacuo	762
Misturadores-dosificadoras	761
Micromotores	792
Micromotores accesorios	797
Microscopios	802
Polimerizadoras	685
Prensas para muflas	788
Pulidoras	790
Recortadora de interiores - accesorios	774
Recortadora de modelos	767
Separadora de modelos	775
Soldadoras	808
Taladro para pins	776
Termoconformadoras	780
Turbinas de laboratorio	799
Ultrasonidos	822
Unidad de anonizado	809
Unidades de aspiración	815
Vibradores de modelos	765

Espátulas eléctricas



WAXLECTRIC LIGHT I

Marca: Renfert

Características: Espátula eléctrica para cera. Suprime por completo tanto el calentamiento del instrumento como del material, hecho que significa una considerable mejora de calidad. Control analógico.

Ref. H92099

223,00€

Ventajas:

- Ajuste fácil de la temperatura mediante potenciómetro.
- Diseño compacto y ergonómico.

Detalles:

- Ausencia de contracciones en el modelo, puesto que la cera ni se sobrecalienta ni se quema.
- Mejor grado de concentración sobre el modelo, y menor sobre las herramientas y los instrumentos.

Consejo:

Solución sencilla a la limpieza de las puntas Waxlectric: Aplique con cuidado un chorreado con perlas de vidrio (50 µm) a las puntas sucias con aprox. 2 bar.

Datos técnicos:

Tensión de red: 100 -240V
Tensión alimentación: 12 V DC
Potencia: 5 W
Temperatura operativa máx.: 200°C

Temperatura operativa mín.: 50°C
Longitud del cable: 85 cm.
Dimensiones: 9,1 cm. (ancho) 5,3 cm. (alto) 8 cm. (fondo)
Peso: 425 gr.

Suministro: 1 unidad de mando, 1 pieza de mano, 1 punta modeladora H92107, 1 bloque de alimentación.

Recambios: H92102 Mango para espátula (Rojo).

Espátulas eléctricas



WAXLECTRIC LIGHT II

Marca: Renfert

Características: Espátula eléctrica para cera. Suprime por completo tanto el calentamiento del instrumento como del material, hecho que significa una considerable mejora de calidad. Control analógico. Puede trabajarse paralelamente con dos piezas de mano a la vez.

Ref. H92101

311,50€

Ventajas:

- Ajuste fácil de la temperatura mediante potenciómetro.
- Temperatura con ajuste separado en las dos espátulas.
- Diseño compacto y ergonómico.

Detalles:

- Ausencia de contracciones en el modelo, puesto que la cera ni se sobrecalienta ni se quema.
- Mejor grado de concentración sobre el modelo, y menor sobre las herramientas y los instrumentos.

los instrumentos.

Consejo:

Solución sencilla a la limpieza de las puntas Waxlectric: Aplique con cuidado un chorreado con perlas de vidrio (50 µm) a las puntas sucias con aprox. 2 bar.

Datos técnicos:

Tensión de red: 100 -240V
Tensión alimentación: 12 V DC
Potencia: 5 W
Temperatura operativa máx.: 200°C

Temperatura operativa mín.: 50°C
Longitud del cable: 85 cm.
Dimensiones: 9,1 cm. (ancho) 5,3 cm. (alto) 8 cm. (fondo)
Peso: 425 gr.

Suministro: 1 unidad de mando, 2 piezas de mano, 2 puntas modeladoras H92105 + H92109, 1 bloque de alimentación.

Recambios: H92102 Mango para espátula (Rojo).
H92100 Mango para espátula (Amarillo).



Espátulas eléctricas

WAXLECTRIC I

Marca: Renfert

Características: Espátula eléctrica para cera. El concepto de aplicación se concentra en la seguridad, precisión y la sencillez en el manejo. Control digital.

Ref. H100297

351,50€

Ventajas:

- Procesos controlados de trabajo mediante el ajuste gradual de la temperatura.
- Aplicación directa de las temperaturas de trabajo preferidas mediante la función de programación.
- Teclado de membrana herméticamente sellado.

Detalles:

- Acceso ergonómico tanto a las piezas de mano como a las puntas de recambio mediante soportes integrados.
- Ajuste directo de la temperatura máxima o mínima.

- Indicación LED de 3 dígitos, apto para la luz diurna.
- Sistema de guiado por colores para el manejo controlado de las piezas de mano.
- Mango de corcho sustituible.

Consejo:

Solución sencilla a la limpieza de las puntas Waxlectric: Aplique con cuidado un chorreado con perlas de vidrio (50 µm) a las puntas sucias con aprox. 2 bar.

Datos técnicos:

Tensión de red: 220 -240V
Tensión alimentación: 12 V DC

Potencia: 12 W
Temperatura operativa máx.: 200°C
Temperatura operativa mín.: 50°C
Longitud del cable: 85 cm.
Dimensiones: 12 cm. (ancho) 6 cm. (alto) 9,8 cm. (fondo)
Peso: 445 gr.

Suministro: 1 unidad de mando, soporte integrado para 1 pieza de mano y 6 puntas, 1 pieza de mano, 1 punta modeladora H92107, 1 bloque de alimentación.

Recambios: H92102 Mango para espátula (Rojo).

Espátulas eléctricas



WAXLECTRIC II

Marca: Renfert

Características: Espátula eléctrica para cera. El concepto de aplicación se concentra en la seguridad, precisión y la sencillez en el manejo. Control digital. Puede trabajarse paralelamente con dos piezas de mano a la vez.

Ref. H100100

480,00€

Ventajas:

- Procesos controlados de trabajo mediante el ajuste gradual de la temperatura.
- Aplicación directa de las temperaturas de trabajo preferidas mediante la función de programación.
- Teclado de membrana herméticamente sellado.

Detalles:

- Acceso ergonómico tanto a las piezas de mano como a las puntas de recambio mediante soportes integrados.
- Ajuste directo de la temperatura máxima o mínima.
- Indicación LED de 3 dígitos, apto para la luz diurna.

- Ambos canales se pueden ajustar de manera separada.
- Sistema de guiado por colores para el manejo controlado de las piezas de mano.
- Mango de corcho sustituible.

Consejo:

Solución sencilla a la limpieza de las puntas Waxlectric: Aplique con cuidado un chorreado con perlas de vidrio (50 µm) a las puntas sucias con aprox. 2 bar.

Datos técnicos:

Tensión de red: 220 -240V
Tensión alimentación: 12 V DC
Potencia: 12 W

Temperatura operativa máx.: 200°C
Temperatura operativa mín.: 50°C
Longitud del cable: 85 cm.
Dimensiones: 12 cm. (ancho) 6 cm. (alto) 9,8 cm. (fondo)
Peso: 445 gr.

Suministro: 1 unidad de mando, soportes integrados para 2 piezas de mano y 6 puntas, 2 piezas de mano, 2 puntas modeladoras H92105 + H92109, 1 bloque de alimentación.

Recambios: H92102 Mango para espátula (Rojo).
H92100 Mango para espátula (Amarillo).



H92105 H92107 H92109 H92111 H92113 H92117 H92119 H92121 H92123 H92125 H92120

PUNTAS MODELADORAS

Marca: Renfert
 Características: Envase Para utilizar con el sistema de encerado eléctrico Waxlectric.

Ref. H92105	sonda pequena	47,31€	Ref. H92113	cuchilla ancha	47,31€	Ref. H92123	cuchilla lanza	47,31€
Ref. H92107	sonda mediana	47,31€	Ref. H92117	Hollenback horizontal	47,31€	Ref. H92125	cuchilla cola de castor	47,31€
Ref. H92109	sonda grande	47,31€	Ref. H92119	Hollenback vertical	47,31€	Ref. H92120	espátula grande	73,27€
Ref. H92111	cuchilla estrecha	47,31€	Ref. H92121	sonda mini acodada	47,31€			

Descontos por ESCALÃO

Quanto mais comprar, mais pode poupar!

EXCLUSIVO LOJA ONLINE
 Todos os nossos descontos são acumuláveis

Espátulas eléctricas



ESPÁTULA ELÉCTRICA TECHNOFLUX

Marca: Technoflux
 Características: Espátula eléctrica para el modelado de ceras, con regulación de temperatura 100-400°C. Fabricada en Alemania. Espátula de 1 mango con 4 puntas.

Ref. H100599 172,99€

Datos técnicos:
 Suministro eléctrico: 230V
 Potencia: 10W
 Margen de ajuste de temperatura: 100-400°C
 Fusible: T 0,8A

SIGA-NOS

Fique a par das nossas promoções e novidades





Espátulas eléctricas

ESPÁTULA ELECTRÓNICA

Marca: Mestra

Características: Su ergonomía, sencillez de manejo y reducido tamaño lo convierten en una herramienta útil en los procesos de modelado del laboratorio dental. Una punta de calentamiento.

Ref. H100601

286,46€

Ventajas:

- Control electrónico, mantiene la temperatura de la punta de la espátula.
- La temperatura de funcionamiento puede leerse en el display digital.
- Equipada con un soporte magnético y un cajón para puntas (lateral inferior).
- Se suministra con dos puntas diferentes que se adaptan a la mayoría de las formas más usadas en el laboratorio dental.

Datos técnicos:

Tensión de red: 230 V
Potencia: 12 W
Temperatura operativa máx.: 200°C
Temperatura operativa mín.: 50°C
Dimensiones: 7,5 cm. (ancho) 6,5 cm. (alto) 12 cm. (fondo)
Peso: 650 gr.

Suministro: 1 Espátula electrónica, 1 mango, 2 puntas H92058+ H92060.



Espátulas eléctricas

ESPÁTULA ELECTRÓNICA DOBLE

Marca: Mestra

Características: Su ergonomía, sencillez de manejo y reducido tamaño lo convierten en una herramienta útil en los procesos de modelado del laboratorio dental. Doble punta de calentamiento.

Ref. H100602

394,82€

Ventajas:

- Función especial que permite el control del calentamiento con sólo tocar con el dedo el anillo metálico situado en la punta del mango de agarre sin manipular la caja de control.
- La temperatura de funcionamiento puede leerse en el display digital.
- Equipada con un soporte magnético.
- Se suministra con las seis puntas disponibles.

Datos técnicos:

Tensión de red: 230 V
Potencia: 20 W
Temperatura operativa máx.: 200°C
Temperatura operativa mín.: 50°C
Dimensiones: 15 cm. (ancho) 7 cm. (alto) 12 cm. (fondo)
Peso: 1,3 kg.

Suministro: 1 Espátula electrónica, 2 mangos, 6 puntas modeladoras.

Acessórios



PUNTAS MODELADORAS

Marca: Mestra

Características: Envase 1 ud. Para utilizar con el sistema de encerado eléctrico Mestra.

Ref. H92058	nº1	25,89€
Ref. H92060	nº2	25,89€
Ref. H92062	nº3	25,89€
Ref. H92064	nº4	25,89€
Ref. H92066	nº5	25,89€
Ref. H92068	nº6	25,89€



Isqueiros de Inducción

CALENTADOR DE INDUCCIÓN

Marca: Mestra

Características: Aparato de sobremesa capaz de calentar espátulas metálicas e instrumentos afines utilizados para el moldeado de cera. Dos sensores de proximidad ponen en marcha para que en pocos segundos el instrumento adquiera la temperatura óptima de trabajo.

Ref. H92718

275,06€

Ventajas:

- Alta temperatura en poco tiempo.
- Menor riesgo de fuego y quemaduras.
- Sus dos sensores electrónicos proporciona una mayor eficiencia energética.
- Fácil de usar y diseño ergonómico.
- Limpieza (protector desechable).
- En caso sobrecalentamiento las luces (verde/roja) lucirán intermitentemente.

Aviso:

No introduzca el dedo con anillos metálicos en la cavidad de inducción.

Datos técnicos:

Tensión de red: 230V
Consumo: 100W
Dimensiones: 9 cm. (ancho) 8,5 cm. (alto) 21 cm. (fondo)
Peso: 503 gr.

Suministro:

Calentador de inducción.

Accesorios:

Ref. H92720 Capuchon Silicona Mechero Inducción (3 uds.)

Até
-5%
pedidos superiores
a 1.000€*

EXCLUSIVO LOJA ONLINE

*Descontos acumuláveis às ofertas mensais sobre o PVP.

Calentadores de cera



CALENTADOR DE CERA

Marca: Mestra
 Características: Diseño práctico y eficaz, regula la temperatura de $\pm 85^{\circ}\text{C}$ que permite en 8 o 10 minutos tener la cera licuada.

Ref. H92031 **265,32€**

Detalles:
 - Se ha prescindido de elementos superfluos en la parte frontal para dotarle de mayor funcionalidad, evitando que el derramamiento de cera en dicha zona origine deterioros en el elemento de control.

Datos técnicos:
 Tensión de red: 230 V

Consumo: 60W
 Enchufe toma a tierra
 Dimensiones: 15 cm. (ancho) 6 cm. (alto) 14 cm. (largo)
 Peso: 1,1 kg.

Suministro:
 Calentador; tapa y cable de conexión.

Calentadores de cera



CALENTADOR DE CERA DIGITAL

Marca: Mestra
 Características: Calentador de cera (50-120°C) con control electrónico de un recipiente. Permite fundir una amplia variedad de ceras rápidamente.

Ref. H92032 **260,12€**

Ventajas:
 -Control electrónico de temperatura a través de display luminoso.
 -El recubrimiento de teflón de la cuba facilita la limpieza.

Datos técnicos:
 Tensión: 230V
 Potencia: 120 W
 Temperatura: 50-120°C
 Dimensiones: 19,2 cm. (ancho) 7 cm. (alto) 11,4 cm. (fondo)
 Peso: 1,1 kg.

Detalles:
 -Carcasa de plástico resistente y teclado de membrana que impiden que pueda filtrarse cera hacia el interior del aparato.

Calentadores de cera



CALENTADOR WAXPROFI

Marca: Renfert
 Características: Suprime completamente el calentamiento previo de los instrumentos y de la cera otorgando una mínima contracción.

Ref. H92040 **372,50€**

Ventajas:
 - 50% de ahorro de tiempo mediante la función de precalentamiento.
 - Ajuste individual de la consistencia de la cera (de cremosa a líquida) mediante el ajuste continuo de la temperatura de 40-110° C.
 - Trabajo sin necesidad de rellenar continuamente gracias al gran volumen de la bandeja 120 ml.

Datos técnicos:
 Tensión de red: 220 -240V
 Potencia: 120W
 Temperatura operativa máx.: 110°C
 Temperatura operativa mín.: 40°C
 Longitud del cable: 2 m.
 Dimensiones: 17,8 cm. (ancho) 5,4 cm. (alto) 12 cm. (fondo)
 Peso: 608 gr.

Detalles:
 - Recogida fácil de las porciones de cera gracias a la altura ergonómica.
 - Manejo limpio mediante el diseño funcional de la bandeja.
 - Protección de la cera mediante tapa integrada.

- Apropiado para el empleo de ceras fotopolimerizables.

Calentadores de cera



CALENTADOR VARIO E

Marca: Renfert
 Características: Las ceras de modelar pueden precalentarse a una temperatura de manipulación ideal. Control separado de las tres bandejas de cera, que pueden conectarse o desconectarse de forma individual.

Ref. H92041 **463,00€**

Ventajas:
 - 30% de ahorro de tiempo con función de precalentamiento.
 - Multifuncionalidad mediante tres fuentes de cera con control separado.
 - Ajuste individual de la consistencia de la cera con la regulación continuada de la temperatura de 45-110° C.

Datos técnicos:
 Tensión de red: 220 -240V
 Potencia: 85 W
 Temperatura operativa máx.: 110°C
 Temperatura operativa mín.: 45°C
 Longitud del cable: 2 m.
 Dimensiones: 17,8 cm. (ancho) 5,4 cm. (alto) 12 cm. (fondo)
 Peso: 660 gr.

Detalles:
 - El control permanente de la temperatura del valor real introducido se indica a través de la pantalla LED.
 - Apropiado también para el trabajo con ceras fotopolimerizables.

- Trabajo relajado gracias a la posición ergonómica de trabajo.
 - La profunda fuente de cera es ideal para la inmersión de cofias.

Calentadores de cera



CALENTADOR POR INMERSIÓN HOTTY

Marca: Renfert
Características: Aparato óptimo para formar en pocos segundos cofias compactas de cera con espesores unitarios de capa. Control analógico.

Ref. H92045

221,50€

Ventajas:
 - Fase rápida y continuada de calentamiento.
 - Resultado preciso mediante la adaptación permanente de oscilaciones mínimas de temperatura.
 - Distribución homogénea de la temperatura.

Detalles:
 - Indicación del valor real de los muñones en la zona de inmersión.
 - Ajuste continuo de la temperatura de 60 a 110° C.
 - Apoyo óptimo de los dedos mediante una carcasa ergonómica.
 - Ausencia de suciedad en el aparato por restos de cera gracias al

diseño especial del depósito de retorno.
 - Protección anti suciedad y anti retorno mediante tapa integrada.

Datos técnicos:
 Tensión de red: 220 -240V
 Potencia: 25 W
 Temperatura operativa máx.: 110°C
 Temperatura operativa mín.: 60°C
 Longitud del cable: 2 m.
 Dimensiones: 9 cm. (ancho) 6,5 cm. (alto) 9,8 cm. (fondo)
 Peso: 360 gr.

Calentadores de cera



CALENTADOR POR INMERSIÓN HOTTY LED

Marca: Renfert
Características: Aparato óptimo para formar en pocos segundos cofias. Facilita el ajuste gradual de la temperatura a través de un teclado de membrana. El estado de la temperatura se indica de manera permanente a través de la pantalla LED.

Ref. H100275

279,50€

Ventajas:
 - Fase rápida y continuada de calentamiento.
 - Resultado preciso mediante la adaptación permanente de oscilaciones mínimas de temperatura.
 - Distribución homogénea de la temperatura.

Detalles:
 - Indicación del valor real de los muñones en la zona de inmersión.
 - Ajuste continuo de la temperatura de 60 a 110° C.
 - Apoyo óptimo de los dedos mediante una carcasa ergonómica.
 - Ausencia de suciedad en el aparato por restos de cera gracias al

diseño especial del depósito de retorno.
 - Protección anti suciedad y anti retorno mediante tapa integrada.

Datos técnicos:
 Tensión de red: 220 -240V
 Potencia: 25 W
 Temperatura operativa máx.: 110°C
 Temperatura operativa mín.: 60°C
 Longitud del cable: 2 m.
 Dimensiones: 9 cm. (ancho) 6,5 cm. (alto) 9,8 cm. (fondo)
 Peso: 360 gr.

GELATINADORA GEL BAT - 6

Marca: Mestra
Características: Práctica mezcladora de gelatina, construida en acero inoxidable, permite someter a la gelatina depositada en su cuba a una ley de calentamiento y batido definida por el usuario consistente en tres fases: 1.Tiempo de espera, 2.Tiempo de calentamiento, 3. Tiempo de enfriamiento.

Ref. H92269

3.821,88€

Ventajas:
 - Microprocesador de control, permite establecer un horario pre programado de tiempo.
 - Cambio de de temperatura de vertido C -1 (95°C - 75°C) a temperatura de mantenimiento C-2 (65°C - 35°C) ó viceversa, solamente apretando un pulsador.
 - Motor reductor potente, permite con la cuba llena arrancar sin dificultad.

Detalles:
 - Incorpora todos los elementos de seguridad que establece el mercado CE; relé térmico de motor; sonda de sobrecalentamiento, micro puerta, fusible general del equipo.

Consejo:
 Deje que la gelatina líquida solidifique en el interior de la cuba; al ponerse en funcionamiento el aparato la sonda realizaría una lectura errónea de la temperatura y podría dar lugar a un

resultado indeseado. En caso de que esto ocurra, extraiga la gelatina y trocéela antes de volver a poner en funcionamiento el aparato.

Datos técnicos:
 Tensión de red: 230 V
 Consumo: 700W aprox.
 Velocidad: 70 rpm.
 Capacidad: 6 l.
 Dimensiones: 32 cm. (ancho) 50 cm. (alto) 32 cm. (fondo)
 Peso: 15 kg.

Gelatinadora



Descontos por ESCALÃO

Quanto mais comprar, mais pode poupar!

EXCLUSIVO LOJA ONLINE
Todos os nossos descontos são acumuláveis

DESCONTOS POR ESCALÃO

-2%
pedidos superiores a 300€*

-3%
pedidos superiores a 500€*

-5%
pedidos superiores a 1.000€*

EXCLUSIVO LOJA ONLINE
*Descontos acumuláveis às ofertas mensais sobre o PVP.

Misturadores-dosificadoras

Misturadores-dosificadoras



DOSIFICADORA SILICONA DOSPER EVO DREVE

Marca: Dreve
Características: Mezcladora y dosificadora automática de siliconas fluidas de adición para duplicados. Tiempo de trabajo rápido y seguro. Control ajustado del fluido, se puede utilizar para todo tipo de siliconas 1:1.

Ref. H100052 **2.494,16€**

Datos técnicos:
Tensión de red: 230V
Potencia: 250W
Dimensiones: 320x225x370 mm.
Peso: 12 kg.

Suministro:
- Dospo Evo
- 5 cánulas de mezcla
- 2 ad'ptadores de botella

Misturadores-dosificadoras



DOSIFICADORA SILICONA DA 2020

Marca: Ernst Hinrichs
Características: Dispositivo de dosificación y mezcla para duplicar silicona 1:1 para el laboratorio moderno. Esta mezcladora dosifica y mezcla las siliconas de forma automática con sólo pulsar un botón.

Ref. H00390 **2.325,00€**

Misturadores de vacío

IRIS 2

Marca: Mestra

Características: Permite elaborar fácilmente revestimientos, escayolas y mezclas afines. Tres versiones distintas disponibles, diferenciadas en el sistema de control.

Ref. H92464

1.114,33€

Ventajas:

- Fácil manejo.

Detalles:

- Control de tiempo manual, mediante rueda de selección.
- La maniobra de acople de la taza a la máquina resulta cómoda y suave. Para liberarla, sólo hay que presionar un botón fácilmente accesible.

Nota: Le recomendamos que en

ambientes muy fríos mantenga funcionando la mezcladora en vacío durante 1 minuto aproximadamente, antes de comenzar a trabajar. La máquina cuenta con una bomba de vacío del tipo "membrana" exenta de mantenimiento. Al realizar un arranque cuando la temperatura ambiente es muy fría, es posible que la goma de la membrana no cuente con la elasticidad adecuada para un funcionamiento óptimo.

Datos técnicos:

Suministro eléctrico: 230V
Potencia: 100W
Rango de tiempo: 0/120 min
Revoluciones por minuto: 240 rpm
Dimensiones: 15,5 cm. (ancho) 35 cm. (alto) 20,5 cm. (fondo)
Peso: 4,8 kg.

Suministro: 1 cable de alimentación, 1 filtro de recambio, 1 taza de batido de 550 cc, 1 kit de anclaje de la mezcladora a la pared, 1 espátula de plástico para escayola-alginato.



Misturadores de vacío



IRIS 2 EVOLUTION

Marca: Mestra

Características: Permite elaborar fácilmente revestimientos, escayolas y mezclas afines. Tres versiones distintas disponibles, diferenciadas en el sistema de control.

Ref. H92465

1.220,05€

Ventajas:

- Fácil manejo.
- Permite el diseño, grabación y uso de programas configurables por el usuario.
- Posibilidad de programación de alarmas

Detalles:

- Dotada de un control electrónico que permite regular además del tiempo de funcionamiento, la velocidad de giro de entre las 100 y las 400 rpm.
- La maniobra de acople de la taza a la máquina resulta cómoda y suave. Para liberarla, sólo hay que presionar un botón

fácilmente accesible.

Nota: Le recomendamos que en **ambientes muy fríos** mantenga funcionando la mezcladora en vacío durante 1 minuto aproximadamente, antes de comenzar a trabajar. La máquina cuenta con una bomba de vacío del tipo "membrana" exenta de mantenimiento. Al realizar un arranque cuando la temperatura ambiente es muy fría, es posible que la goma de la membrana no cuente con la elasticidad adecuada para un funcionamiento óptimo.

Datos técnicos:

Suministro eléctrico: 230V
Potencia: 100W
Rango de tiempo: 0/300 min
Revoluciones por minuto: 100-400 rpm
Dimensiones: 15,5 cm. (ancho) 35 cm. (alto) 20,5 cm. (fondo)
Peso: 4,8 kg.

Suministro: 1 cable de alimentación, 1 filtro de recambio, 1 taza de batido de 550 cc, 1 kit de anclaje de la mezcladora a la pared, 1 espátula de plástico para escayola-alginato.

IRIS 2 ADVANCED

Marca: Mestra

Características: Permite elaborar fácilmente revestimientos, escayolas y mezclas afines. Tres versiones distintas disponibles, diferenciadas en el sistema de control.

Ref. H92462

1.342,44€

Ventajas:

- Fácil manejo incluyendo funciones programables.
- Permite el diseño, grabación y uso de programas configurables por el usuario.
- Posibilidad de programar tiempo de pre-vacío, pre-batido, función turbo, post-vacío, inversión de giro etc.
- Posibilidad de programación de alarmas.

Detalles:

- Dotada de un control electrónico que permite regular además del tiempo de funcionamiento, la velocidad de giro de entre las 100 y las 400 rpm.

- La maniobra de acople de la taza a la máquina resulta cómoda y suave. Para liberarla, sólo hay que presionar un botón fácilmente accesible.

Nota: Le recomendamos que en ambientes muy fríos mantenga funcionando la mezcladora en vacío durante 1 minuto aproximadamente, antes de comenzar a trabajar. La máquina cuenta con una bomba de vacío del tipo "membrana" exenta de mantenimiento. Al realizar un arranque cuando la temperatura ambiente es muy fría, es posible que la goma de la membrana no cuente con la elasticidad adecuada para

un funcionamiento óptimo.

Datos técnicos:

Suministro eléctrico: 230V
Potencia: 100W
Rango de tiempo: 0/300 min
Revoluciones por minuto: 100-400 rpm
Dimensiones: 15,5 cm. (ancho) 35 cm. (alto) 20,5 cm. (fondo)
Peso: 4,8 kg.

Suministro: 1 cable de alimentación, 1 filtro de recambio, 1 taza de batido de 550 cc, 1 kit de anclaje de la mezcladora a la pared, 1 espátula de plástico para escayola-alginato.



Misturadores de vacío



Misturadores de vacío

TAZA MEZCLADORA IRIS

Marca: Mestra

Características: Fabricadas en policarbonato transparente de alta resistencia.

Ref. H92467 Taza 250cc

196,48€

Ref. H92469 Taza 550cc

221,03€

Ref. H92471 Taza 750cc

245,60€

Ref. H92473 Taza 1000cc

245,60€

Ref. H92475 Taza 1250cc

245,60€

Ref. H92479 Taza Esp. Alginato 230cc

204,66€

Aparato batidor de vacío con un manejo de lo más sencillo e inequívoco, para batir revestimientos y escayolas. El motor y la bomba por supuesto están libres de mantenimiento.
Sólo disponible en versión de pared.

Especificaciones técnicas: Alimentación eléctrica 220-240 V, 50 Hz.
Potencia máx. absorbida 150 W. Fusible necesario 2 AT.
Temperatura de servicio 4 °C - 40 °C.
Alto x Ancho x Profundo 520 x 385

x 320 mm.
Peso aprox. 8,8 kg.
Presentación: Multivac eco, completo con filtro de recambio, plantilla para taladrar, juego de fijación.

Misturadores de vacío

TWISTER

Marca: Renfert

Características: Obtiene el vacío mediante bomba de motor. La mezcladora de vacío compacta Twister puede utilizarse para todos los materiales de moldeado y modelado.

Ref. H40604

1.640,50€

Ventajas:

- Resultados homogéneos de mezcla mediante técnica de mezclado por vacío optimizada.
- Componentes prácticamente libres de mantenimiento.
- Cómodo manejo con una sola mano gracias al acoplador automático del vaso.

Detalles:

- Control manual directo. Los parámetros de agitación se introducen de forma fácil y rápida.
- Rendimiento convincente del motor. El potente motor garantiza resultados homogéneos y sin burbujas en la mezcla para yesos, materiales de revestimiento y siliconas dentales.

- Nivel de vacío regulable. El vacío regulable entre el 70% y el 100% evita burbujas en determinados yesos y siliconas.

Datos técnicos:

Suministro eléctrico: 240V
Potencia: 180 VA
Capacidad de la bomba de vacío / min. 16 l
Reducción del vacío 70–100%
Velocidad / min 100–450
Vacío máx. / Presión vaso de mezcla abs. ≈ -890 mbar / ≈ 80 mbar
Fusibles del aparato 5 x 20 / T4A (2 x)
Dimensiones: 10,5 cm. (ancho) 28,5 cm. (alto) 23,5 cm. (fondo)
Peso: 5,2 kg.

Suministro: Incluye vaso de mezcla de 500 ml y mezclador-agitador (Ref.H100176).



Misturadores de vacío

TWISTER EVOLUTION

Marca: Renfert

Características: Obtiene el vacío mediante bomba de motor. La mezcladora de vacío compacta Twister Evolution puede utilizarse para todos los materiales de moldeado y modelado. Soporte de mesa NO incluido.

Ref. H40605

2.187,00€

Ventajas:

- Manipulación fiable de grandes cantidades de material de mezcla gracias al elevado par de giro del motor agitador.
- Programación y manejo intuitivos a través de una amplia y luminosa pantalla.
- En determinados yesos y siliconas se evitan las burbujas mediante el vacío ajustable entre el 70% y 100%.

Detalles:

- Cuentan con 100 programas de mezclado de ajuste individual.
- Las dos funciones de premezclado tratan de forma individual las masillas de yeso y de material de revestimiento, y evitan desde el principio que el polvo sea lanzado fuera de la zona de mezclado.
- La función de vacío previo aspira los gases de reacción no deseados de los materiales de revestimiento antes del tiempo principal de agitado.
- Los motores de alto par de giro de la Twister evolution mantienen sin esfuerzo las velocidades de agitado introducidas con cualquier material, cualquier cantidad de llenado y tamaño de vaso.

- Cambio del sentido de la rotación. Para un mejor reparto del polvo, se rompen los aglomerados secos (conglomerados) a través del cambio del sentido de la rotación.
- Vacío posterior, las Twister evolution reducen las inclusiones gaseosas, que se suelen formar a posteriori en la superficie del material de mezcla.

Datos técnicos:

Suministro eléctrico: 240V
Potencia: 180 VA
Capacidad volumétrica de la bomba de vacío / min. 16 l
Ajuste del vacío 70–100 %
Número de revoluciones l/min 100–450
Vacío máx / Presión sobre el vaso de mezcla abs. ≈ -890 mbar
Fusibles del aparato 5 x 20 / T4A (2 x)
Longitud del cable 2 m.
Dimensiones: 10,5 cm. (ancho) 28,5 cm. (alto) 23,5 cm. (fondo)
Peso: 5,2 kg.

Suministro: Incluye vaso de mezcla de 500 ml y mezclador-agitador (Ref.H100176).



Misturadores de vacío

TWISTER VENTURI

Marca: Renfert

Características: Obtiene el vacío con ayuda de aire comprimido. La mezcladora de vacío compacta Twister puede utilizarse para todos los materiales de moldeado y modelado. Soporte de mesa NO incluido.

Ref. H40606

1.299,00€

Ventajas:

- Resultados homogéneos de mezcla mediante técnica de mezclado por vacío optimizada.
- Componentes prácticamente libres de mantenimiento.
- Cómodo manejo con una sola mano gracias al acoplador automático del vaso.

Detalles:

- Control manual directo. Los parámetros de agitación se introducen de forma fácil y rápida.
- Rendimiento convincente del motor. El potente motor garantiza resultados homogéneos y sin burbujas en la mezcla para yesos, materiales de revestimiento y siliconas dentales.
- Nivel de vacío regulable. El vacío regulable

entre el 80% y el 100% evita burbujas en determinados yesos y siliconas.

Datos técnicos:

Suministro eléctrico: 240V
Potencia: 180 VA
Capacidad de la bomba de vacío / min. 16 l
Reducción del vacío 80–100%
Velocidad / min 100–450
Vacío máx. / Presión vaso de mezcla abs. ≈ -890 mbar / ≈ 80 mbar
Fusibles del aparato 5 x 20 / T4A (2 x)
Dimensiones: 10,5 cm. (ancho) 28,5 cm. (alto) 23,5 cm. (fondo)
Peso: 4 kg.

Suministro: Incluye vaso de mezcla de 500 ml y mezclador-agitador (Ref. H100176).



Misturadores de vacío



VASO DE MEZCLA CON AGITADOR

Marca: Renfert

Características: Recipiente + Agitador

Ref. H40609 Recipiente de 65 ml.

201,92€

Ref. H40608 Recipiente de 200 ml.

226,15€

Ref. H100176 Recipiente de 500 ml.

246,92€

Ref. H100175 Recipiente de 700 ml.

257,31€

Características: Vaso de mezcla para alginato.

Ref. H100331 Vaso de mezcla 500 ml. con agitador **260,77€**

Misturadores de vacío

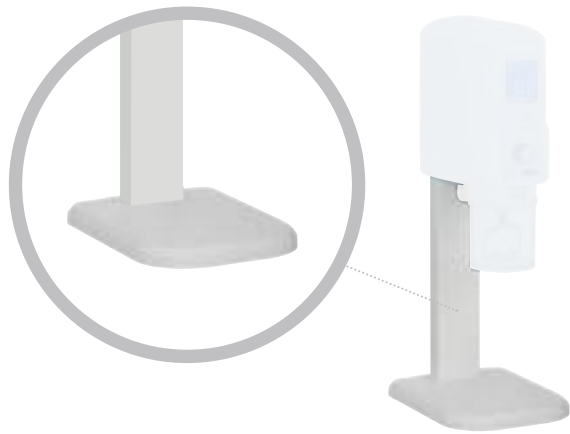

SOPORTE MEZCLADORA TWISTER

Marca: Renfert

Ref. H100332

255,58€

Convierte su mezcladora Twister en un aparato de mesa. Montaje seguro con tan sólo pocas Apropriado para todos los aparatos Twister.

-2%
pedidos superiores a 300€*

-3%
pedidos superiores a 500€*

-5%
pedidos superiores a 1.000€*

EXCLUSIVO LOJA ONLINE

*Descontos acumuláveis às ofertas mensais sobre o PVP.

Vibradores de modelos



ELECTRO VIBRADOR REDONDO

Marca: Mestra

Características: Práctico electro vibrador redondo fabricado en aluminio anodizado especialmente diseñado para la compactación de materiales en el sector dental.

Ref. 42210

355,38€

Detalles:

- Dimensión superficie: Ø 12 cm.
- Ventosas antiadherentes.
- Potenciometro, conmutador de regulación escalonada de vibraciones de - + y piloto luminoso de marcha.
- Superficie de trabajo de goma sobre cuerpo metálico, rebaje de 30 mm para introducir la cubeta.

Datos técnicos:

- Tensión: 230 V
- Potencia: 120 W
- Vibraciones: 3000 p.m.
- Fusible: 1,5A
- Dimensiones: Altura 10 cm.
- Peso: 2,5 kg.

Vibradores de modelos



ELECTRO VIBRADOR CUADRADO

Marca: Mestra

Características: Práctico electro vibrador cuadrado fabricado en chapa de acero especialmente diseñado para la compactación de materiales en el sector dental.

Ref. H92901

426,43€

Detalles:

- Dimensión superficie: 22 x 22 cm.
- Ventosas antiadherentes.
- Con interruptor de paro y marcha luminoso
- Potenciometro regulador de vibraciones progresivas - +.
- La placa de trabajo es de goma sobre cuerpo metálico.

Datos técnicos:

- Tensión: 230 V
- Potencia: 240 W
- Vibraciones: 3000 p.m.
- Fusible: 1,5A
- Dimensiones: Altura 10,5 cm.
- Peso: 6,3 kg.

Vibradores de modelos



ELECTRO VIBRADOR RECTANGULAR

Marca: Mestra

Características: Práctico electro vibrador rectangular fabricado en chapa de acero especialmente diseñado para la compactación de materiales en el sector dental.

Ref. H92903

402,72€

Detalles:

- Dimensión superficie: 22 x 16 cm.
- Ventosas antiadherentes.
- Con interruptor de paro y marcha luminoso
- Potenciometro regulador de vibraciones progresivas - +.
- La placa de trabajo es de goma sobre cuerpo metálico.

Datos técnicos:

- Tensión: 230 V
- Potencia: 240 W
- Vibraciones: 3000 p.m.
- Fusible: 1,5A
- Dimensiones: Altura 10,5 cm.
- Peso: 6,2 kg.

Vibradores de modelos



ELECTRO VIBRADOR GRANDE

Marca: Mestra

Características: Práctico electro vibrador grande fabricado en chapa de acero especialmente diseñado para la compactación de materiales en el sector dental.

Ref. H92899

622,27€

Detalles:

- Dimensión superficie: 27 x 38 cm.
- Ventosas antiadherentes.
- Con interruptor de paro y marcha luminoso
- Potenciometro regulador de vibraciones progresivas - +.
- La placa de trabajo es de goma sobre cuerpo metálico.

Datos técnicos:

- Tensión: 230 V
- Potencia: 400 W
- Vibraciones: 3000 p.m.
- Fusible: 1,5A
- Dimensiones: Altura 14 cm.
- Peso: 13,2 kg.

Vibradores de modelos



ELECTRO VIBRADOR TEIDE I

Marca: Mestra

Características: Práctico electro vibrador de control analógico que permite la regulación de la frecuencia de vibración, incorpora bola de vacío. Especialmente diseñado para la elaboración de modelos de escayola.

Ref. H92908

475,97€

Detalles:

- Dimensión superficie: 19,7 x 26,5 cm.
- 1 único tipo de vibración.
- Regulación de la frecuencia y la regulación de potencia.
- Ventosas antiadherentes.

Nota:

Cuando no quiera utilizar la bola de vaciado, puede guardarla alojada en el hueco lateral roscándola a la chapa.

Datos técnicos:

Tensión: 230 V
Potencia: 240 W
Vibraciones: 3000 p.m.

Dimensiones:

Altura 22,7 cm. (con bola de vaciado)
Peso: 5,5 kg.

Vibradores de modelos



ELECTRO VIBRADOR TEIDE

Marca: Mestra

Características: Práctico electro vibrador de control analógico que permite la regulación de la frecuencia de vibración, incorpora bola de vacío. Especialmente diseñado para la elaboración de modelos de escayola.

Ref. H92909

496,04€

Detalles:

- Dimensión superficie: 19,7 x 26,5 cm.
- 2 tipos de vibración.
- Regulación de la frecuencia y la regulación de potencia.
- Ventosas antiadherentes.

Nota:

Cuando no quiera utilizar la bola de vaciado, puede guardarla alojada en el hueco lateral roscándola a la chapa.

Datos técnicos:

Tensión: 230 V
Potencia: 240 W
Vibraciones: 3000 p.m.
Dimensiones: Altura 22,7 cm. (con bola de vaciado)
Peso: 5,5 kg.

Vibradores de modelos



ELECTRO VIBRADOR TEIDE CIMA

Marca: Mestra

Características: Práctico electro vibrador de control digital que permite escoger entre 5 tipos diferentes de vibración, incorpora bola de vacío. Especialmente diseñado para la elaboración de modelos de escayola.

Ref. H92910

507,50€

Detalles:

- Dimensión superficie: 19,7 x 26,5 cm.
- 5 tipos de vibración.
- Temporizador y con control electrónico de potencia de vibración
- Ventosas antiadherentes.

Nota:

Cuando no quiera utilizar la bola de vaciado, puede guardarla alojada en el hueco lateral roscándola a la chapa.

Datos técnicos:

Tensión: 230 V
Potencia: 240 W
Vibraciones: 3000 p.m.

Dimensiones:

Altura 22,7 cm. (con bola de vaciado)
Peso: 5,5 kg.



Vibradores de modelos



VIBRAX 230V

Marca: Renfert

Características: Extremadamente amplio, procesa de forma óptima cada tipo de escayola. El manejo funcionalmente depurado facilita una aplicación cómoda incluso bajo circunstancias difíciles.

Ref. H92902

Sin bola de vibración

Ref. H92904

Vibrax bola de vibración

665,50€

77,54€

Detalles:

- Dimensión superficie: 27,5 x 20,5 cm.
- Adaptación fácil de la intensidad mediante el gran interruptor por palanca, accionable con solo un dedo.
- Extremadamente silencioso para un clima agradable de trabajo.
- Ahorro de tiempo a través de los elementos de limpieza rápida.
- Estabilidad contra caídas y extremadamente estable incluso en caso de fuerte presión sobre los cantos.
- Ausencia de salto de la cubeta de impresión gracias al suave asiento de la cubeta.

Ventajas:

- Comportamiento de flujo sin burbujas mediante dos zonas de ondas con 4 niveles de intensidad, respectivamente.
- Sin transferencia de vibraciones sobre la encimera de trabajo gracias a la carcasa desacoplada a las vibraciones.

- Elevada vida útil mediante imán de oscilación libre de mantenimiento.

Datos técnicos:

Tensión: 230 V
Potencia: 150 VA
Fusibles del aparato: 2x 1,6A
Dimensiones: Altura 13,8 cm.
Longitud del cable: 2 m.
Peso: 6,5 kg.

Accesorios:

Ref. H92904 Vibrax bola de vibración

SIGA-NOS
Fique a par das
nossas **promoções**
e novidades



Recortadora de modelos

DH 1500 CON DISCO DE CARBURO

Marca: Mestra
 Características: Recortadora de modelos fuerte y robusta, de fácil manejo para la abrasión de modelos de escayola dura o blanda. Incluye disco de resinas abrasivas especiales y está dotada de un sistema de limpieza de disco por agua.

Ref. 4220 **1.111,38€**

RDS I
 Ref. H92684 **1.676,30€**



Ventajas:
 - Gomas antideslizantes que la hacen estable al empuje de refrentado.
 - Silenciosa, su muela de resinas especiales está cuidadosamente contrapesada.
 - Mayor superficie de trabajo 12cm, ya que no lleva eje y tuerca exterior que dificulten la zona de abrasión.
 - Superficie de trabajo basculante, teniendo tres posiciones de trabajo.

Detalles:
 - El sistema de desagüe es lateral, pensado para evitar obstrucciones, ya que el orificio de salida está superdimensionado (30 mm) y el agua con las partículas de yeso son impulsadas al exterior por las turbulencias

de aire producidas por la muela.
 - El caudal de agua se regula directamente desde la propia máquina puesto que lleva llave de paso incorporada.
 - Electroválvula (sistema electrónico de entrada de agua al pulsar el interruptor). Su interruptor está protegido con una capucha aislante de PVC.
 - Motor monofásico de 1/2 HP.
 - Motor carenado otorgando un aspecto exterior más compacto y armonioso.
 - Robusta, con un peso de más de 21 kg.
 - Fabricada totalmente en aluminio y acero inoxidable con terminación de pintura plastificada (Epoxi).

Datos técnicos:
 Tensión: 230 V
 Consumo: 500 W
 Motor: Monofásico.
 Velocidad: 1500 rpm
 Condensador: 12 µF, 450 V
 Dimensiones: 31 cm. (ancho) 34,5 cm. (alto) 45 cm. (fondo)
 Muela montada sobre plato: Ø 25,4 cm.
 Peso 21 kg.

Suministro: Recortadora DH 1500 con disco de resinas abrasivas especiales.

Accesorios:
 Ref. H92689 Reposición disco de carburo.
 Ref. H92691 Reposición disco de diamante.

RH 3000 CON DISCO DE DIAMANTE

Marca: Mestra
 Características: Recortadora de modelos fuerte y robusta, de fácil manejo para la abrasión de modelos de escayola dura o blanda. Incluye disco de diamante y está dotada de un sistema de limpieza de disco por agua.

Ref. H92686 **1.732,79€**

Para facilitar el cambio del disco abrasivo, le recomendamos que aplique aceite en todas las uniones roscadas unos minutos antes de realizar la operación.



Ventajas:
 - Mayor durabilidad gracias al disco de diamante.
 - Potente: Motor de 1,1 Hp. Fuerza de corte constante y sin fatigas.
 - Eficaz: Las 3000 revoluciones de su motor permiten recortar sin esfuerzos.
 - Estable: Más de 21 kg de peso sobre pies antideslizantes.
 - Silenciosa: Disco contrapesado sobre plato, evita vibraciones y ronroneos.
 - Segura: Protegida contra arranques intempestivos después de la falta de corriente. Disco de corte pegado a plato metálico, evita roturas por desgaste.
 - Motor carenado libre de mantenimiento.
 - Consumo mínimo de agua (9 litros/máximo).

Detalles:
 - Formas exteriores sin esquinas, de fácil limpieza.
 - Mesa amplia y abatible. Ventana de gran tamaño (120 mm).
 - Sin obstáculos en el desplazamiento de los modelos.
 - Regulación del caudal de agua en la parte frontal de la máquina.

- Fabricada en aluminio pintado electrostáticamente y acero inoxidable.
Advertencia: Los discos de diamante son muy sensibles al calor. No recorte ni rectifique nunca revestimientos ni piezas metálicas.

Datos técnicos:
 Tensión: 230 V
 Consumo: 1200 W
 Motor: Monofásico 1,1 Hp.
 Velocidad: 3000 rpm
 Dimensiones: 31 cm. (ancho) 34,5 cm. (alto) 45 cm. (fondo)
 Muela montada sobre plato: Ø 25,4 cm.
 Peso 21 kg.

Suministro: Recortadora RH3000 con disco de diamante.

Accesorios:
 Ref. H92689 Reposición disco de carburo.
 Ref. H92691 Reposición disco de diamante.

RH 3000 CON DISCO DE CARBURO

Marca: Mestra
 Características: Recortadora de modelos fuerte y robusta, de fácil manejo para la abrasión de modelos de escayola dura o blanda. Incluye disco de carburo y está dotada de un sistema de limpieza de disco por agua.

Ref. H92685 **1.172,82€**

Para facilitar el cambio del disco abrasivo, le recomendamos que aplique aceite en todas las uniones roscadas unos minutos antes de realizar la operación.

Ventajas:
 - Potente: Motor de 1,1 Hp. Fuerza de corte constante y sin fatigas.
 - Eficaz: Las 3000 revoluciones de su motor permiten recortar sin esfuerzos.
 - Estable: Más de 21 kg de peso sobre pies antideslizantes.
 - Silenciosa: Disco contrapesado sobre plato, evita vibraciones y ronroneos.
 - Segura: Protegida contra arranques intempestivos después de la falta de corriente. Disco de corte pegado a plato metálico, evita roturas por desgaste.
 - Motor carenado libre de mantenimiento.
 - Consumo mínimo de agua (9 litros/máximo).

Detalles:
 - Formas exteriores sin esquinas, de fácil limpieza.
 - Mesa amplia y abatible. Ventana de gran tamaño (120 mm).
 - Sin obstáculos en el desplazamiento de los modelos.
 - Regulación del caudal de agua en la parte frontal de la máquina.
 - Fabricada en aluminio pintado electrostáticamente y acero inoxidable.

Datos técnicos:
 Tensión: 230 V
 Consumo: 1200 W
 Motor: Monofásico 1,1 Hp.

Velocidad: 3000 rpm
 Dimensiones: 31 cm. (ancho) 34,5 cm. (alto) 45 cm. (fondo)
 Muela montada sobre plato: Ø 25,4 cm.
 Peso 21 kg.

Suministro: Recortadora RH3000 con disco de carburo.

Accesorios:
 Ref. H92689 Reposición disco de carburo.
 Ref. H92691 Reposición disco de diamante.



Recortadora de modelos

Recortadora de modelos

Recortadora de modelos

Recortadora de modelos



MULHACEN 3000L

Marca: Mestra

Características: Recortadora de modelos moderna y versátil, de fácil manejo para la abrasión de modelos de escayola dura o blanda. Incluye disco lija tipo lazo/gancho de gran capacidad de corte y muy fácil sustitución.

Ref. H92712

866,09€

Ventajas:

- Potente: Motor de 1600W y 300 rpm con freno integrado.
- Tapa practicable de rápido acceso al disco (bisagra con apertura total).
- Luz de aviso de funcionamiento.
- Discos de fijación tipo lazo/gancho (Velcro®).
- Sofisticado circuito de limpieza.
- Amplia mesa de trabajo regulable: 12,1cm de anchura.

Detalles:

- Fabricada en plásticos técnicos de alta resistencia. Ausencia de corrosión.
- Llave regulación de agua.
- Salida de residuos laterales, las turbulencias producidas por el disco en movimiento, ayudan a evacuar los residuos.

- La parte superior está diseñada para colocar una bandeja. Liberando la mesa de trabajo.
- Adaptación sencilla a cualquier decantadora.

Datos técnicos:

Tensión: 530 V
Consumo: 1600 W
Velocidad: 3000 rpm
Dimensiones: 42 cm. (ancho) 34 cm. (alto) 34,5 cm. (fondo)
Abrasivo: Ø 25 cm.
Peso 14,5 kg.

Accesorios:

osición disco abrasivo grano 120 fino (5ud).

Recortadoras de modelos

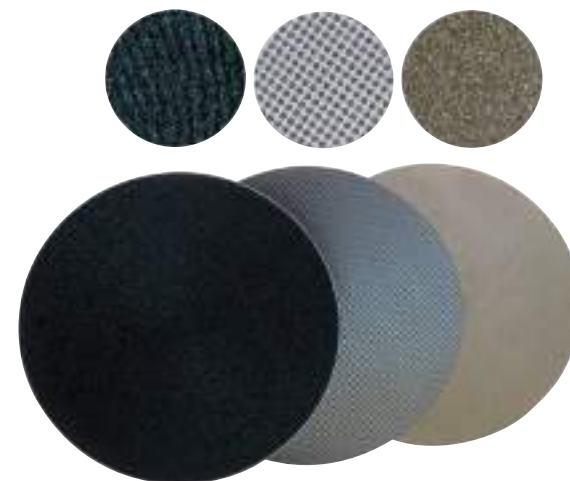

REPOSICIÓN DISCO PARA RECORTADORA

Marca: Mestra
Características: 1 unidad. Ø 254 mm.

Ref. H92689

Carburo de silicio

144,00€

Ref. H92691

Diamante

719,41€

Recortadoras de modelos



REPOSICIÓN DISCO MULHACEN 3000L

Marca: Mestra

Características: Discos abrasivo de lija para recortadora Ø245mm. Envase 5 uds.

Ref. H92713 Recambio 80 grueso CX5

33,00€

Ref. H92714 Recambio 120 fino CX5

33,00€

Sustitución sin herramientas en pocos segundos.

Até
-5%
pedidos superiores
a 1.000€*

EXCLUSIVO LOJA ONLINE

*Descontos acumuláveis às ofertas mensais sobre o PVP.



MT3 CON DISCO KLETTFIX

Marca: Renfert

Características: Recortadora en húmedo de motor extremadamente potente para la abrasión de modelos de escayola. Incluye disco Klettfix.
 - El sólido frontal puede retirarse por completo y limpiarse con pocos gestos gracias al sistema de cierre rápido. El tubo de rociado y la mesa de la recortadora se desmontan con un solo gesto.
 - Cambio rápido del ángulo de la mesa de la recortadora mediante un práctico mecanismo basculante (90°/98°).
 - Seguridad: detención del motor y de la entrada de agua mediante el interruptor de seguridad con la apertura de la puerta frontal.
 - Un tubo de rociado óptimamente posicionado evita el atascamiento del disco de la recortadora mediante humectación homogénea.

Ref. H92870

1.049,00€

<p>Detalles:</p> <ul style="list-style-type: none"> - Visión óptima hacia el modelo gracias a una inclinación del aparato <de 10°. - Guiado fácil de los modelos de yeso con ayuda de líneas ranuradas de ángulo en la mesa de la recortadora. <p>Datos técnicos:</p> <ul style="list-style-type: none"> Tensión de red: 220-240 V Potencia absorbida: 1300 W Potencia del motor P1: 1300 W Potencia del motor P2: 900 W Número de revoluciones L/min: 2900 (50 Hz) 	<p>Nivel de ruido: 74 dB</p> <p>Consumo de agua máx. L/min: 7 l/min.</p> <p>Presión de agua necesaria a 6 l/min: min. 1 bar – máx. 5 bar</p> <p>Ø tubo de salida de agua: 35 mm.</p> <p>Largura tubo de salida de agua: 1,5 m.</p> <p>Dimensiones:</p> <p>30,5 cm. (ancho) 33 cm. (alto) 41 cm. (fondo)</p> <p>Peso sin disco: 13,2 kg.</p> <p>Longitud del cable: 2 m.</p>	<p>Suministro:</p> <p>Recortadora MT3, 220-240 V, incl. Disco abrasivo Klettfix, Tubo flexible de agua, Tubo flexible de desagüe, Juego de herramientas.</p> <p>Acessórios:</p> <p>Ref. H100267 Reposición disco Kettfix K80 grueso (5ud).</p> <p>Ref. H100266 Reposición disco Kettfix K120 fino (5ud)</p> <p>Consejo: No debe tirarse el antiguo disco abrasivo Klettfix. Este ofrece la ayuda ideal para eliminar a mano, por ejemplo, material de revestimiento en un molado sobre modelo.</p>
---	--	--



MT PLUS CON DISCO KLETTFIX

Marca: Renfert

Características: Recortadora válida tanto en húmedo y seco para la abrasión de todos los materiales incluidos los más duros gracias al potente rendimiento del motor. Incluye disco Klettfix.

Ref. H100121

1.891,00€

<p>Ventajas:</p> <ul style="list-style-type: none"> - Con pocos movimientos, la recortadora puede cambiar del modo en húmedo al modo en seco. - Cuidado sencillo y rápido mediante la puerta frontal, que se extrae sin herramientas. - Limpieza muy sencilla mediante la mesa y el tubo de rociado extraíbles. - Carcasa con aislamiento acústico y resistente a los arañazos, compuesta de material especial (poliuretano). <p>Detalles:</p> <ul style="list-style-type: none"> - Aplicable en cualquiera situación de modelado gracias a la mesa de ajuste continuo. - Rápida sustitución del disco de la recortadora mediante la herramienta integrada. - Carcasa inoxidable al 100%. - Elevada seguridad al abrir la puerta gracias a la detención del motor y de la entrada de agua mediante el interruptor de seguridad. 	<p>Datos técnicos:</p> <p>Tensión de red: 220-230 V</p> <p>Consumo de corriente: 6,5 A</p> <p>Potencia del motor P1: 1.300 W</p> <p>Potencia del motor P2: 900 W</p> <p>Nivel de ruido: 74 dB</p> <p>Número de revoluciones l/min: 2.820</p> <p>Consumo de agua máx. l/min: 9 l</p> <p>Presión de agua necesaria a 6 l/min: 1 bar</p> <p>Ø tubo de salida de agua: Ø 35 mm.</p> <p>Dimensiones:</p> <p>29,8 cm. (ancho) 31,8 cm. (alto) 41,2 cm. (fondo).</p>	<p>Peso: 12,7 kg.</p> <p>Longitud del cable: 2 m.</p> <p>Suministro: Recortadora MT plus, 220-230 V, incl. disco abrasivo Klettfix, Tubo flexible de agua, Tubo flexible de desagüe, Juego de herramientas.</p> <p>Acessórios:</p> <p>Ref. H100267 Reposición disco Kettfix K80 grueso (5ud).</p> <p>Ref. H100266 Reposición disco Kettfix K120 fino (5ud)</p> <p>Consejo: No debe tirarse el antiguo disco abrasivo Klettfix. Este ofrece la ayuda ideal para eliminar a mano, por ejemplo, material de revestimiento en un molado sobre modelo.</p>
---	---	---



MT PLUS CON DISCO MARATHON

Marca: Renfert

Características: Recortadora válida tanto en húmedo y seco para la abrasión de todos los materiales incluidos los más duros gracias al potente rendimiento del motor.

Incluye disco Marathon

Ref. H100122

2.897,50€

Ventajas:

- Con pocos movimientos, la recortadora puede cambiar del modo en húmedo al modo en seco.
- Cuidado sencillo y rápido mediante la puerta frontal, que se extrae sin herramientas.
- Limpieza muy sencilla mediante la mesa y el tubo de rociado extraíbles.
- Carcasa con aislamiento acústico y resistente a los arañazos, compuesta de material especial (poliuretano).

Detalles:

- Aplicable en cualquiera situación de modelado gracias a la mesa de ajuste continuo.
- Rápida sustitución del disco de la recortadora mediante la herramienta integrada.
- Carcasa inoxidable al 100%.
- Elevada seguridad al abrir la puerta gracias a la detención del motor y de la entrada de agua mediante el interruptor de seguridad.

Datos técnicos:

Tensión de red: 220-230 V

Consumo de corriente: 6,5 A
Potencia del motor P1: 1.300 W
Potencia del motor P2: 900 W
Nivel de ruido: 74 dB
Número de revoluciones l/min: 2.820
Consumo de agua máx. l/mín.: 9 l
Presión de agua necesaria a 6 l/min.: 1 bar
Ø tubo de salida de agua: Ø 35 mm.
Dimensiones: 29,8 cm. (ancho) 31,8 cm. (alto) 41,2 cm. (fondo).
Peso: 12,7 kg.
Longitud del cable: 2 m.

Suministro: Recortadora MT plus, 220-230 V, incl. disco abrasivo Marathon, Tubo flexible de agua, Tubo flexible de desagüe, Juego de herramientas.

Accesorios:

Ref. H100268 Reposición disco Marathon Diamante

Consejo: No debe tirarse el antiguo disco abrasivo Klettfix. Este ofrece la ayuda ideal para eliminar a mano, por ejemplo, material de revestimiento en un molado sobre modelo.

MT PREMIUM CON DISCO DIAMANTE MARATHON

Marca: Renfert

Características: Recortadora MT Premium con disco Klettfix, 220-240 V

Recorte en húmedo a un nuevo nivel: las características bien pensadas son perfectas para el uso diario y hacen de la MT premium una recortadora única en su clase.

Ventajas

- Rectificado húmedo eficiente y preciso de modelos de yeso dental.
- Trabajo sin cansancio gracias a la iluminación de trabajo integrada.
- Aqua Stop reduce costos y conserva recursos.
- Cambio rápido del ángulo de la mesa de corte mediante un práctico mecanismo de inclinación (90°/98°).

detalles

- Limpieza sencilla y que ahorra tiempo gracias a la extracción sin herramientas de la mesa de corte, la puerta y el tubo rociador.
- Trabajo limpio y sin problemas gracias al sellado óptimo.

Especificaciones técnicas:

Tensión de red admisible: 220-240V

Frecuencia de red admisible: 50/60Hz

Consumo de energía: 1300W (230V) 1.74hp (230V)

Potencia del motor: (P1) 1300W/1.74 cv

Potencia del motor: (P2) 900W 1.21 cv

Número de revoluciones: 2880-3400RPM

Consumo de agua máx.: 7L/min 0.25cfm



Presión de agua mín./máx.: 1-5 bares 14,5-72,5 psi
Ø (pieza de conexión manguera de aguas residuales): 36 mm 1,42'
Ø (discos de corte): 234 mm 9,2'
Dimensiones (An. x Al. x Pr.): 305 x 330 x 410 mm / 12,0 x 13,0 x 16,2'
Peso (sin disco de corte): ~13,2 kg ~29 libras"
Incluye disco Marathon

Ref. H92925 Con disco klettfix

1.600,50€

MT PREMIUM CON DISCO DIAMANTE MARATHON

Características: Recortadora MT Premium con disco de Diamante Marathon, 220-240 V

Ref. H92926 Con disco diamante marathon

2.308,00€



GUIA ORTHO PARA RECORTADORA

Características: La Guia Ortho convierte en recortadoras especiales para necesidades de ortodoncia.

Ref. H92927 Set para recortadora MT3

364,62€

GUIA ORTHO PARA RECORTADORA

Ref. H92928 Set para recortadora MT Premium **608,08€**



Recortadoras de modelos

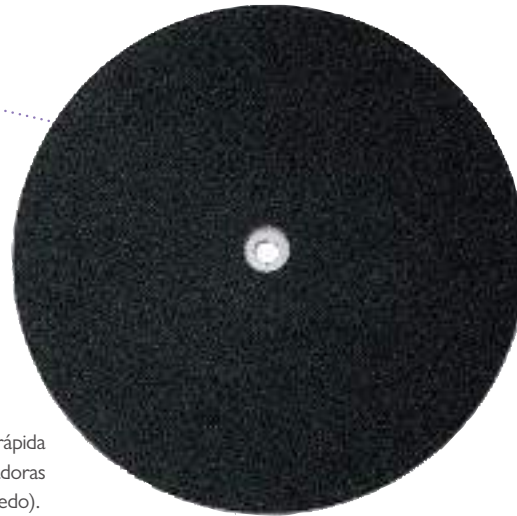

REPOSICIÓN DISCO KLETTFIX K120 FINO

Marca: Renfert
 Características: 5 uds. El disco de carburo de silicio de sustitución rápida con fijación VELCRO. Una alternativa económica para el uso con las recortadoras MT1, MT2, MT plus, MT3 y MT3 pro (utilizándose como recortadoras en húmedo).

Ref. **HI00266** Fino K120 **96,92€**

REPOSICIÓN DISCO KLETTFIX K80 GRUESO

Ref. **HI00267** Grueso K80 **96,92€**

Recortadoras de modelos



REPOSICIÓN DISCO DIAMANTE RECORTADORA

Marca: Renfert
 Características: Discos parcialmente diamantado para recorte en húmedo y seco de yeso. Envase 1 unidad.

Ref. **HI00268** Marathon MT PLUS **875,19€**

Ref. **CHI0720** Marathon MT3/MT3 PRO **875,19€**

Ref. **HI00324** Infinity MT3/MT3 PRO **1.440,58€**

Discos recortadora de modelos

Descontos por ESCALÃO

Quanto mais comprar, mais pode poupar!

EXCLUSIVO LOJA ONLINE

Todos os nossos descontos são acumuláveis

DESCONTOS POR ESCALÃO

-2%
pedidos superiores a 300€*

-3%
pedidos superiores a 500€*

-5%
pedidos superiores a 1.000€*

EXCLUSIVO LOJA ONLINE

*Descontos acumuláveis às ofertas mensais sobre o PVP.

Decantador



DECANTADORA PARA RECORTADORA

Marca: Mestra
 Características: Construida en acero inoxidable con tapa de plástico para evitar olores.

Ref. H92165 **416,70€**

Datos técnicos:
 Capacidad: 18 l.
 Dimensiones: Alto: 290 mm., Ancho: 450 mm., Fondo: 230 mm.
 Peso: 6,5 kg.

Decantador



DECANTADORA GRAN CAPACIDAD

Marca: Mestra
 Características: Construida en fibra de vidrio de alta resistencia con capacidad total de 70 l. y un diseño que permite una sencilla instalación bajo el fregadero, con ruedas que facilita su desplazamiento.

Ref. H92167 **1.186,21€**

Datos técnicos: Dimensiones: 615x520x600 mm.
 Capacidad: 70 L. Peso: 10 kg.

Decantador



DECANTADOR DE YESOS

Marca: JEB
 Características: Construida en plástico resistente y tapa de acero inoxidable. Capacidad con tres compartimentos.

Ref. H92171 **152,25€**

Datos técnicos:
 Capacidad: 14 l.
 Dimensiones: 40x24x30 cm.



DECANTADOR DE YESOS

Marca: Mestra
 Características: Fabricada en polipropileno resistente. Rápida y sencilla limpieza porque la suciedad queda recogida en una bolsa de plástico. El cierre hermético de su tapa impide la propagación de malos olores.

Ref. H11055 19 litros **380,22€**
 Ref. H11056 14 litros **236,16€**

Su tamaño y forma han sido pensados para una sencilla instalación bajo el fregadero.

Datos técnicos: Dimensiones:
 Capacidad: 19l. Alto 450mm, Diámetro 400mm.
 Peso: 3,2 kg.

Datos técnicos: Dimensiones: Alto 350 mm., Diámetro 350 mm.
 Capacidad: 14 l.
 Peso: 2,2 kg.
 Accesorios: Bolsa de plástico 20 unidades H11032

Decantador



Decantador



BOLSA DE PLÁSTICO PARA DECANTADOR

Marca: Mestra
 Características: Bolsa de plástico para decantadores de polipropileno de Mestra. Envase 20 uds.

Ref. H11032 **21,74€**

Os preços indicados são por unidade de produto com exceção das referências identificadas como kits).

Decantador



DECANTADOR ESCAYOLAS

Marca: BDT
 Características: Capacidad de 14 Litros.
 Con sistema de depuración cerrado en 4 cámaras.

Ref. H92172

367,50€

Ventajas y Características:

Depósito transparente con aplicación de láminas (bolsas de plásticos) y cierra rápido. La transparencia del separador de yeso permite un control visual de la altura del lodo. Con las láminas se garantiza una limpieza sencilla y rápida.

Datos técnicos:

Capacidad: 14 l.

Dimensiones:

Alto: 320 mm. Ø 340 mm.
 Altura desagüe: 245 mm. Ø 50 mm.
 Acometida de desagüe: 1 1/2"
 Peso: 2,1 kg.

Decantador

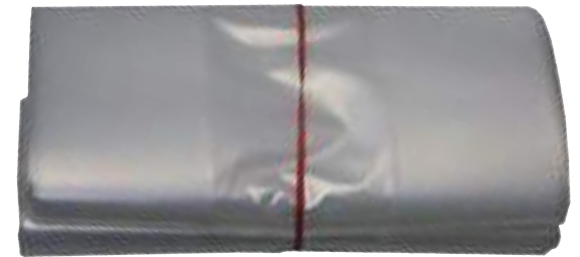

BOLSA DE PLÁSTICO PARA DECANTADOR DE ESCAYOLAS

Marca: BDT
 Características: Bolsas recambiables de plástico para decantador de escayolas. Envase 25 uds.

Ref. H92174 Bolsas de plástico 25 uds. **29,40€**

Acessórios



BOMBA DE SUCCIÓN DE AGUA PARA DECANTADORES

Marca: BDT
 Características: Práctico complemento para decantadores de yeso, para una rápida y sencilla extracción del agua sobrante.

Ref. H92175

135,33€

Datos técnicos:

Longitud total: 480 mm.
 Recorrido: 135 mm.
 Capacidad de extracción: 100 ml. / hub

Acessórios



DENTAFLOC PASTILLAS ANTIBACTERIANAS

Marca: BDT
 Características: Elimina el 99% de todas las bacterias evitando los malos olores y garantizando la floculación del yeso en más de un 90%. Uso recomendado 1 vez por semana.

Ref. H92176 10 uds. Ø10 cm.

38,50€

Descontos por ESCALÃO

Quanto mais comprar,
mais pode poupar!

EXCLUSIVO LOJA ONLINE

Todos os nossos descontos são acumuláveis

Recortadora de interiores



RECORTADORA DE INTERIORES

Marca: Mestra
Características: Sencilla recortadora compacta de interiores de escayola especialmente diseñada para facilitar las labores de recorte en modelos desmontables.

Ref. H92711

1.208,21€

Ventajas:

- Potente motor de 1/3CV y 3000rpm para garantizar una óptima potencia de corte.
- Funcionamiento suave y silencioso.
- Amplia superficie de asiento y patas de goma antideslizantes para evitar vibraciones y movimientos indeseados.
- Mesa de trabajo con orificios para el correcto drenaje de polvo.
- Toma de corriente tipo "Schuko" cómoda cuando se conecta la máquina a una aspiración.

Detalles:

- Preparada para operar con fresas de Ø6mm de caña.
- Tubo de salida para conexión a la unidad de aspiración exterior.
- Construida en acero inoxidable de fácil limpieza y resistencia a la corrosión.
- Interruptor de seguridad ante el arranque súbito.
- Pantalla de protección de fresa.

Datos técnicos:

Tensión de red: 230 V
Consumo: 250 W
Motor: monofásico
Velocidad: 2850rpm
Dimensiones: 27,5 cm. (ancho) 30 cm. (alto) 27,5 cm. (fondo)
Peso: 11 kg.

Suministro: Recortadora, 1 fresa, 1 llave Allen 3mm, 1 llave Allen 5 mm, adaptador tubo de aspiración Ø 35 mm.

Acessórios:

Ref. H16147 Cónica dentada. N3
Ref. H16149 Cónica dentada. N6
Ref. H16151 Cilíndrica dentada. N6
Ref. H16153 Cilíndrica dentada. N3

Recortadoras de interiores



Ref. H16147



Ref. H16149



Ref. H16151



Ref. H16153

FRESA RECORTADORA DE INTERIORES

Marca: Mestra
Características: Caja de 1 ud.
Ref. H16147 Cónica dentada. N° 3
Ref. H16149 Cónica dentada. N° 6
Ref. H16151 Cilíndrica dentada. N° 6
Ref. H16153 Cilíndrica dentada. N° 3

127,88€

127,88€

127,88€

127,88€

Até
-5%
pedidos superiores
a 1.000€*

EXCLUSIVO LOJA ONLINE

*Descontos acumuláveis às ofertas mensais sobre o PVP.

Recortadoras de interiores



MILLO

Marca: Renfert
Características: Recortadora de interiores que optimiza el proceso de confección de modelos aumentando la calidad y la seguridad al fabricar modelos segueteados.

Ref. H100321 **948,00€**

FRESA PARA MILLO

Marca: Renfert
Características: Fresa cilíndrica dentado cruzado.

Ref. H100333 Cilíndrica Dentado Cruzado **153,46€**

Ref. H100334 Conica Dentado Cruzado **153,46€**

Ref. H100335 Conica Dentado Helicoidal **153,46€**

MILLO PRO

Marca: Renfert
Características: Recortadora de interiores que optimiza el proceso de confección de modelos aumentando la calidad y la seguridad al fabricar modelos segueteados.

Ref. H100314 **1.434,00€**

MILLO

Ventajas:
- Este motor potente y libre de mantenimiento promete un esmerilado rápido y sin esfuerzo de coronas dentales.
- Por medio de la fina superficie de pulido y de la superficie cónica absolutamente homogénea en la corona dental, se garantiza una funcionalidad segura y una gran precisión.
- Asimismo se garantiza un puesto de trabajo limpio y un nivel máximo de protección para la salud mediante la conexión de un equipo de aspiración.

Detalles:
- Totalmente segura contra vuelcos mediante el aumento de la superficie.
- Gracias a su diseño compacto, no ocupa mucho espacio.
- Cambio de fresas sin complicaciones por medio de una llave integrada.
- Limpieza fácil mediante la mesa de trabajo desmontable.

Datos técnicos:
Tensión de red: 220-240 V
Número de revoluciones 1/min: 2.770

Dimensiones: 25,2 cm. (ancho) 21,4 cm. (alto) 20,7 cm. (fondo)
Peso 5,7 kg.

Suministro: Millo completa con 1 fresa de carburo de tungsteno, con tallado cruzado.

Accesorios:
Ref. H100333 Fresa para Millo.

MILLO PRO

Ventajas:
- Ajuste para la altura de la fresa, facilitando de este modo un trabajo fácil en complicadas posiciones dentales.
- Los equipos de aspiración sin sistema de conexión automática pueden automatizarse mediante conexión directa.
- Este motor potente y libre de mantenimiento promete un esmerilado rápido y sin esfuerzo de coronas dentales.
- Por medio de la fina superficie de pulido y de la superficie cónica absolutamente homogénea en la corona dental, se garantiza

una funcionalidad segura y una gran precisión.
- Asimismo se garantiza un puesto de trabajo limpio y un nivel máximo de protección para la salud mediante la conexión de un equipo de aspiración.

Detalles:
- Totalmente segura contra vuelcos mediante el aumento de la superficie.
- Gracias a su diseño compacto, no ocupa mucho espacio.
- Cambio de fresas sin complicaciones por medio de una llave integrada.
- Limpieza fácil mediante la mesa de trabajo

desmontable.
Datos técnicos:
Tensión de red: 220-240 V
Número de revoluciones 1/min: 2.770
Dimensiones: 25,2 cm. (ancho) 21,4 cm. (alto) 20,7 cm. (fondo)
Peso 5,7 kg.

Suministro: Millo Pro completa con 1 fresa de carburo de tungsteno, con tallado cruzado.
Accesorios:
Ref. H100333 Fresa para Millo.

Separadora de modelos

Separadora de modelos



SR225 CON ASPIRACIÓN E INDICADOR LÁSER

Marca: Sirio
Características: Máquina separadora con aspiración e indicador láser diseñada y construida para ser utilizada específicamente en la separación de muñones mediante una hoja de disco de diamante.

Ref. H92260 **3.335,00€**

Ventajas:
• Corte perfecto en modelos de yeso mediante una hoja de disco de diamante.
• También es eficaz en resinas y plexiglás.

Detalles:
• Puerta-soporte de modelos de sujeción electromagnética sobre la mesa.
• Protección sobre el disco de corte diamantado Ø80mm.
• Uso forzado de las dos manos por seguridad del operador.

Datos técnicos:
Suministro eléctrico: 220V
Potencia: 100 W
Velocidad de rotación: 2.800 rpm
Espesor de corte: 0,25 mm.
Lámpara alógena: 5W
Dimensiones: 122 (L), 40 (P), 27(H).
Disco: Ø80 mm.
Peso: 10,5 kg.
Suministro:
SR225 con aspiración e indicador láser.



CORTADORA DE MUÑONES MESTRA

Marca: Mestra
Características: Recortadora de muñones de sencillo manejo para la técnica de individualización.

Ref. H92262 **1.246,62€**

Ventajas:
- Disco de diamante de sólo 0,3 mm. de espesor.
- Cubierta de disco que lo mantiene siempre carenado.
- Motor de doble botón de accionamiento para la seguridad del usuario.
- Dimensiones reducidas y mesa cómoda de utilizar, permitiendo giros y ángulos para el corte preciso.

Datos técnicos:
Tensión de red: 230V

Potencia: 200W
Velocidad: 6000 rpm
Fusible: 4A
Espesor sierra: 0,3 mm.
Dimensiones: 22,3 cm. (ancho) 29 cm. (alto) 26 cm. (fondo)
Peso: 6,31 kg.

Suministro: Cortadora de muñones con sierra.

SIGA-NOS

Fique a par das
nossas **promoções**
e **novidades**



Taladro para pins

Taladro para pins



AUTO SPIN

Marca: Renfert
Características: Perforadora para pins automática para la elaboración de modelos de trabajo precisos con placas base de plástico, compatibles con otros sistemas.

Ref. H00760

2.187,00€

-Ahorro en tiempo y costes mediante el uso reducido de yeso dental.
-Posicionamiento y alineación seguros en caso de impresiones exigentes con el innovador Renfert Level Controller.
-Uso flexible de prácticamente cualquier geometría de placa mediante el portaplacas universal con fijación doble de seguridad.

Taladro para pins



AUTO SPIN PLACA CONFORT

Marca: Renfert
Características: Sujeción segura y desmoldeo fácil de los pins mediante placas de zócalo de forma estable con placa metálica.

Ref. H00764 100 uds.

117,50€

Taladro para pins



AUTO SPIN PLACA ESTÁNDAR

Marca: Renfert
Características: Sujeción segura y desmoldeo fácil de los pins mediante placas de zócalo de forma estable con placa metálica.

Ref. H00762 100 uds.

78,00€

Taladro para pins



AUTO SPIN PLACA SECUNDARIA

Marca: Renfert
Características: Adaptación precisa entre las placas y secundaria.

Ref. H00766 50 uds.

156,50€

Taladro para pins



AUTO SPIN MASILLA DE SILICONA

Marca: Renfert
 Características: 1000 gr. Masilla de silicona para la fijación. Alineación y el bloqueo.

Ref. H00779 **58,50€**

Taladro para pins



AUTO SPIN BROCA CÓNICA

Marca: Renfert
 Características: 1 ud. Geometría especial de corte para superficies interiores alisadas y escasa presión al perforar.

Ref. H00768 **44,42€**

Taladro para pins



AUTO SPIN SOPORTE UNIVERSAL PARA PLACAS

Marca: Renfert
 Características: 1 ud. Uso flexible de prácticamente cualquier geometría de placa con fijación doble de seguridad.

Ref. H00770 **221,54€**

Taladro para pins



AUTO SPIN CUBETA DE IMPRESIÓN UNIVERSAL

Marca: Renfert
 Características: 1 ud. Portacubetas rígido de acero inoxidable.

Ref. H00772 **28,85€**

Taladro para pins

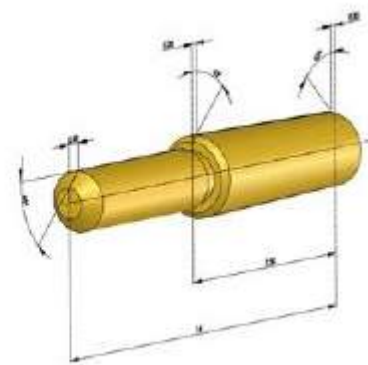

AUTO SPIN PIN CÓNICO

Marca: Renfert
 Características: 1000 uds. Pin cónico con una longitud de 14mm para el sistema Auto spin, Giroform, Zeiser o sistemas similares.

Ref. H00778 14 mm. **43,00€**

Accesorios taladro para pins



TOPSPIN A PLUS

Marca: Renfert

Características: Nueva versión del taladro Top Spin, más preciso, seguro y duradero. Geometría de brocas nuevas e innovadora. Activación mediante sensor de contacto. Limpieza mediante gaveta frontal con detección de llenado.

Ref. H00758

1.418,00€

Ventajas:

- Perforaciones totalmente precisas gracias a una precisión máx. de rotación de $\leq 0,01\text{mm}$
- Taladrar de forma controlada arcadas filigranas en yeso:
- Control de la posición en la superficie de la mesa
- Enfoque exacto con láser
- Geometría de brocas nueva e innovadora:
- Reducción de un 50 % en la resistencia de perforación
- Aumento de un 50 % en la durabilidad
- Dos posiciones individuales para una postura ergonómica de trabajo.
- Sofisticado concepto de limpieza mediante gaveta frontal con detección de llenado.
- Función automática de arranque/parada y activación de la

conexión mediante sensor de contacto.

- Control óptimo de precisión mediante la selección individual de la broca.
- Elevada estabilidad a través de una estructura compacta.
- Taladrado sin resistencia gracias a un motor de alto par de 8.000 rpm.
- Apropiado para todos los sistemas de pins gracias al ajuste continuado de la profundidad de taladro (0 - 20 mm) y a la regulación individual de la broca.

Datos técnicos:

Tensión de red: 240 V
Potencia absorbida: 12 W
Número de revoluciones 1/min: 8000

Longitud del cable: 1,8 m

Vástago del taladro: $\varnothing 3\text{ mm}$
Larguras de broca homologadas: 34 - 46 mm
Elevación de mesa: 0 - 20 mm
Láser clase: 2
Peso: 4 kg
Dimensiones: 153x 330 x 175 mm

Acessórios: Ref. H00759 Broca: \varnothing de cabeza 2,02mm; \varnothing vástago 3mm; perforación 5,8mm.

Taladro para pins

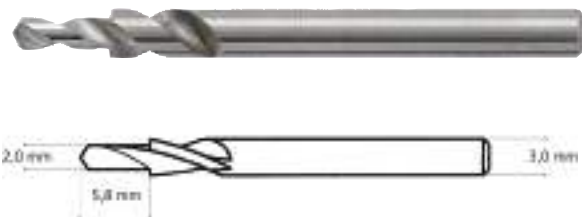

BROCA TOPSPIN

Marca: Renfert

Características: Caja 3 uds. Fresa escalonada para pins con \varnothing de cabeza de 2,0 mm.

Ref. H00756

133,27€

Taladro para pins



BROCA TOPSPIN A PLUS

Marca: Renfert

Características: Fresa escalonada larga para pins. Caja de 3 uds.

Ref. H00759

133,27€

Datos técnicos:

Dimensiones:
 \varnothing de cabeza: 2,02 mm
 \varnothing de vástago: 3mm.
Perforación: 5,8mm.

-2%
pedidos
superiores
a 300€*

-3%
pedidos
superiores
a 500€*

-5%
pedidos
superiores
a 1.000€*

EXCLUSIVO LOJA ONLINE

*Descontos acumuláveis às ofertas mensais sobre o PVP.

ATLAS

Marca: Mestra
 Características: Máquina de sencillo manejo para perforar orificios de precisión en la parte inferior del modelo, ideal para la técnica de individualización con pines.

Ref. H10044 **1.088,18€**

Ventajas:
 - Cambio y ajuste de fresa fácil e intuitiva.
 - Funcionamiento silencioso y sin vibraciones.
 - Láser en la parte superior que permite posicionar el lugar en el que taladrar.

Datos técnicos:
 Tensión de red: 230 V
 Potencia: 100W
 Velocidad: 6.000 rpm
 Dimensiones: 30 cm. (altura) 16,5 cm. (ancho) 16,5 cm. (fondo)
 Peso: 5 kg.

Suministro:
 La máquina se suministra con una fresa de 1,85 mm.

Accesorios:
 Ref. H10045 Fresa 1,85 mm.
 Ref. H10046 Fresa 1,95 mm.



Taladro para pines



Taladro para pines

BROCA PARA ATLAS

Marca: Mestra
 Características: Broca para taladro Atlas. Disponible en 2 medidas; la máquina se suministra con la broca de 1,85 mm.

Ref. H10045 Fresa 1,85 mm. **12,08€**
 Ref. H10046 Fresa 1,95 mm. **12,08€**

Taladro para pines



BROCA PARA PINDEX

Marca: Coltene-Whaledent
 Características: Broca de carburo de tungsteno para Sistema Pindex. Caja 3 uds.

Ref. H92633 **126,29€**

MARTILLO NEUMÁTICO PILLO

Marca: Renfert
 Características: Cinzel neumático para el desmuflado de trabajos dentales. Potente, rápido, preciso y cuidadoso en el trabajo.

Ref. H100168 **480,50€**

Ventajas:
 - Libre de mantenimiento gracias al especial mecanismo de funcionamiento en seco
 - Protección máxima de la salud gracias a la escasa conducción de vibraciones sobre las articulaciones
 - Ajuste continuo de la potencia
 - Opcionalmente hay disponibles cuatro insertos diferentes de metal duro
 - Cambio de los insertos sin necesidad de herramientas
 - Sujeción óptima y segura, y elevada comodidad de trabajo gracias a la forma ergonómica

Datos Técnicos:
 - Consumo de aire: 9 l/min.
 - Nivel de ruido LpAep DIN EN ISO 11202: 79,3 db(A)
 - Dimensiones: 29 x 157 mm.

- Peso: 300 gr.
 - Aceleración en la mano y el brazo, según EN ISO 5349-1:
 Ahv: 7,33 m/s2
 - Frecuencia del pistón: 110 Hz
 - Presión nominal de trabajo: 5 bar (72 psi)
 - Presión de trabajo: 4-6 bar (58-87 psi)

Suministro:
 - 1 Cinzel desmuflador
 - 1 punta de cinzel 5022-0200
 - Tubo flexible de conexión (2m/78,7")
 - Juego de filtros de conexión

Cinzel de desmuflado



Cinzel de desmuhlado



MARTILLO NEUMÁTICO POWER PILLO

Marca: Renfert

Características: Cinzel neumático para el desmuhlado de trabajos dentales. Potente, rápido, preciso y cuidadoso en el trabajo. El Power Pillo ofrece un mayor rendimiento, más silencioso en su funcionamiento y una conexión de acople rápido.

Ref. H100163

578,00€

Ventajas:

- Libre de mantenimiento gracias al especial mecanismo de funcionamiento en seco
- Protección máxima de la salud gracias a la escasa conducción de vibraciones sobre las articulaciones
- Ajuste continuo de la potencia
- Opcionalmente hay disponibles cuatro insertos diferentes de metal duro
- Cambio de los insertos sin necesidad de herramientas
- Sujeción óptima y segura, y elevada comodidad de trabajo gracias a la forma ergonómica

Datos Técnicos:

- Consumo de aire: 10 l/min.

- Nivel de ruido LpAep DIN EN ISO 11202: 81,5 db(A)
- Dimensiones: 29 x 168 mm.
- Peso: 398 gr.
- Aceleración en la mano y el brazo, según EN ISO 5349-1: Ahv: 5,2 m/s²
- Frecuencia del pistón: 130 Hz
- Presión nominal de trabajo: 5 bar (72 psi)
- Presión de trabajo: 4-6 bar (58-87 psi)

Suministro:

- 1 Cinzel desmuhlador
- 1 punta de cinzel 5022-0200
- Tubo flexible de conexión (2 m/78,7")
- Juego de filtros de conexión

Cinzel de desmuhlado



PUNTA PARA MARTILLO POWER PILLO / PILLO

Marca: Renfert

Características: Diferentes inserto de metal duro para cinceles.

Ref. H100119

Punta cinzel plana ancha

75,00€

Cinzel de desmuhlado



CINZEL DE DESMUELADO

Marca: Mestra

Características: Cinzel neumático para el desmuhlado de modelos. Con forma ergonómica y construido con materiales exentos de corrosión y de pequeñas dimensiones. En el diseño se ha cuidado también reducir al máximo la intensidad de las vibraciones parásitas y el nivel sonoro. Con regulación del caudal de aire. Se recomienda engrasar semanalmente el mecanismo interior del cinzel neumático.

Ref. H92365

404,12€

Datos Técnicos:

- Peso: 185 gr.
- Longitud: 140 mm-
- Presión de trabajo: 2-6 atm
- Consumo de aire: 40 l/min.
- Tubo de conexión: 6 mm.

Suministro:

- 1 martillo neumático
- 3 cinceles de diferentes tamaños
- Tubo neumático de Ø 6 mm.

Termoconformadoras



BIOSTAR 230V VII 3001.1

Marca: Scheu Dental

Características: Biostar es la máquina de uso universal para todas las aplicaciones en la técnica dental del termomoldeo a presión y en la ortodoncia, con tecnología de escaneado y con un máximo de 6,0 bares de presión de trabajo, ajustable mediante el reductor de presión en la máquina. El exclusivo emisor de rayos infrarrojos, regulado térmicamente, alcanza la temperatura de trabajo en tan sólo un segundo. Todos los parámetros, como la temperatura, los tiempos de calentamiento y de enfriamiento, se programan mediante el escáner o bien introduciendo un código.

Ref. L5336

5.952,61€

La pantalla LCD a color de 3,2' con una resolución de 320x240 píxeles va guiándole por cada uno de los procesos de trabajo del termomoldeo a presión y le proporciona información detallada sobre la plancha escaneada, sus indicaciones y una biblioteca con instrucciones de uso ilustradas y vídeos para el proceso de fabricación.

El gran contenedor de granulado facilita la inmersión de las bases de modelos (zócalos) y el espacioso cajón permite una dosificación óptima y el almacenamiento del granulado. Potencia: 230V
Presión de trabajo: 0,5-6,0 atmósferas
Dimensiones (AxAxF): 520 x 240 x 440mm
Peso: 14kg

Termoconformadoras



MINISTAR S 2017

Marca: Scheu Dental

Características: Técnica de termo adaptación con presión, compacta y precisa. Alcanza inmediatamente la temperatura de funcionamiento gracias a la función del escáner con programación inmediata.

Ref. H92823

3.706,79€

Ventajas:

- Garantiza un moldeado preciso tanto en folios finos como planchas de hasta 5mm.
- Contenedor de granulado ergonómico.
- Pantalla LED grande y sinóptica con avisos acústicos.
- Programa extenso de planchas.
- Función de escáner con programación inmediata según la plancha.

Detalles:

- Con tecnología del escáner
- 4 bares presión de trabajo
- Regularización termostática del emisor patentada
- Pantalla grande
- Guía operadora acústica y visual

- Contenedor de granulado con diseño ergonómico
- Canal alrededor de la cámara para la recogida de granulado sobrante

Datos técnicos:

- Tensión: 230 V
- Potencia: 750 W
- Presión: 0,5-4,0 bar
- Dimensiones: 50 x 21 x 40 cm.
- Peso: 9 kg.

Suministro:

- Ministar S con pantalla informativa.

Termoconformadoras



TERMOCONFORMADORA TERMOPLAST II

Marca: Mestra
 Características: Máquina de termoconformado para placas cuadradas de 120 a 130mm y redondas de Ø 134mm Medidas: Alto: 310mm Ancho: 275mm, Fondo: 260mm, Peso: 4,6Kg, Tensión: 220V 50/60Hz., Potencia: 925W

Ref. H92827 **834,25€**

Termoconformadoras



DRUFOSMART SCAN

Marca: Dreve
 Características: Aparato de termoconformado a presión para todo tipo de técnicas. Uso sencillo y simple gracias al reconocimiento automático del material y sus indicaciones paramétricas en una gran pantalla. Debido al grado de ajuste de la presión de 2 a 4 bares y el soporte vertical adaptable se consiguen grandes resultados y una muy buena precisión. Color rojo.

Ref. H100017 **3.246,83€**

Ventajas:
 - Admite todo tipo de placas de grosores de entre 0,1 mm y 5 mm.
 - Sistema de identificación de placas mediante código de barras.
 - Display auto explicativo.
 - Botón de apagado automático como protección al sobrecalentamiento.
 - Control digital y acústico de la fase de calentamiento y enfriado.
 - Uso seguro con la protección a dos manos.

Datos técnicos:
 Suministro eléctrico: 240 V
 Potencia de consumo: 275 W
 Planchas compatibles: 120 mm. de diámetro
 Dimensiones: 415 x 290 x 290 mm.
 Peso: 14 kg.

Suministro: Drufosmart Scan rojo con accesorios.

- Presión ajustable en rango de 2 a 4 bares.

Termoconformadoras



TERMOCONFORMADORA VACFOMAT V9

Marca: Dreve
 Características: Máquina de termoconformado desarrollada para la producción en serie de alineadores. Se pueden termoformar 9 férulas simultáneamente en idéntica calidad hasta 108 alineadores a la hora. Después del tiempo de calentamiento, la potente bomba de vacío es activada y garantiza el moldeado preciso sobre los nueve modelos. Trabaja con planchas de 354 x 354 mm. De fácil utilización, se realiza un control digital y acústico sobre todas las fases de la fabricación para asegurar un trabajo delicado y sin necesitar un conocimiento previo del proceso.

Ref. H92826 **11.274,03€**

Ventajas:
 - Menos espacio y coste de persona, ahorro de tiempo.
 - Precios más favorables del material
 - Mayores cantidades de producción

Datos técnicos:
 Dimensiones: 415 x 488 x 601 mm
 Peso: 45 kg
 Potencia: 2.000W
 Voltaje: 220-240 v/50Hz



Termoconformadoras



D_VACUUM FORMER

Marca: D-Devices
 Características: Nueva máquina D_Vacuum termo moldeadora al vacío para preparación de cubetas, férulas de blanqueamiento, aparatos de ortodoncia, protectores bucales etc.
 Peso: 6 Kg.
 Medidas: 32 x 25 x 23 cm.

Ref. I0501 **383,00€**

LÁMPARA FOTOPOLIMERIZADORA

Marca: Mestra
 Características: Permite una rápida y eficaz polimerización de los materiales fotopolimerizables. Su rango de frecuencias abarca desde los 350 a los 400 nanómetros.

Ref. H92235 **394,85€**

Ventajas:
 - Cámara iluminada por cuatro lámparas compactas fluorescentes (potencia total luminosa 9 W x 4 = 36 W)
 - Amplia bandeja interior que permite colocar hasta cuatro modelos para polimerizar al mismo tiempo.
 - Temporizador de tiempo, entre 0 y 15 minutos.
 - Señal acústica de aviso al final de la polimerización.

Detalles:
 - Para evitar roturas durante el transporte de la unidad, las lámparas (4 x 9 W) se suministran desconectadas.

Lâmpadas de polimerização



Datos técnicos:
 Tensión de red: 230V
 Rango emisión: 350/400 nm.
 Potencia luminosa: 4 x 9 W
 Luminosidad: 8250 Lux
 Nanómetros: 400/550A
 Dimensiones: 11,5 cm. (alto) 21,5 cm. (ancho) 29,5 cm. (fondo).
 Peso: 2 kg.

Suministro: 1 Lámpara, incluye lámparas fluorescentes (4 x 9 W)

Descontos por ESCALÃO

Quanto mais comprar, mais pode poupar!

EXCLUSIVO LOJA ONLINE

Todos os nossos descontos são acumuláveis

Lâmpadas de polimerização



LÂMPARA POLIMERIZADORA SUN BEAM

Marca: Mestra

Características: Fabricada totalmente en acero inoxidable. Válida para casi todos los productos foto polimerizables, su rango de frecuencias abarca desde los 280 a los 550 nanómetros.

Ref. H92237

1.707,50€

Ventajas:

- Control electrónico de tiempo con Display digital.
- Señal acústica de fin de ciclo polimerizado.
- Programación mediante un mando único tipo encoder.
- Aviso automático del cambio de lámparas (cada 500 horas de funcionamiento).
- Interruptor de seguridad que apaga las lámparas cuando se abre la puerta.

Detalles:

- Óptimo acceso al interior a través de una puerta en la parte superior.
- Soporte giratorio, ø 135 mm., para conseguir una mejor distribución de luz.
- Visión panorámica desde una ventana tipo "ojo de buey" situada en la parte superior.

Datos técnicos:

Tensión de red: 230 V
Consumo: 54 W
Espectro: 280/550 nanómetros
Diámetro de plato: 135 mm.
Rango de tiempos: 3/20 min.
6 lámparas: 3 mod. 9W/78 UVA 3 mod. 9W/71 UVA
Dimensiones: 31,5 cm. (alto) 23,3 cm. (ancho) 21 cm. (fondo)
Peso: 6,1 kg.

Suministro: Se suministra con una práctica mesa soporte y una bolsa con pines de sujeción.

Lâmpadas de polimerização



KIERO LPC

Marca: Kuss Dental.
Características:

La máquina de luz fotopolimerizable es de uso universal. Tiene 2 fuentes de luz (LED y halógena) que permiten una polimerización rápida, segura y en profundidad. Debido al amplio rango de luz de 320-550nm endurece todos los productos fotopolimerizables. Además el sistema de refrigeración incorporado garantiza una polimerización sin sobrecalentamiento.

Ref. H92239

1.580,00€

Ventajas:

- Muy alta intensidad luminosa debido al buen revestimiento con espejos y la mesa giratoria
- Seguro incorporado, al abrir la puerta se apagan las luces
- Temporizador programable entre 1 segundo y 99 minutos
- Espectro de luz es de 320 a 550 nm., siendo la luz halógena la que llega hasta 550 nm.
- Funciona solo con LED o con LED y luz halógena al mismo tiempo
- Ventilación incorporada para que la temperatura interior no exceda los 45 grados.

Detalles:

- La mesa giratoria es regulable en altura dejando un amplio espacio

para el modelo.

- Tiene dos porta bombillas para luz halógena.

Datos técnicos:

Suministro eléctrico: 220 V
Potencia: 150 W
Longitud de luz emitida: 320-550 nm.
Temporizador: electrónico, de 0 a 99 min
Dimensiones exteriores: Ancho 22 cm., profundidad 30 cm., alto 29 cm.
Dimensiones interiores: Ancho 15 cm., profundidad 16 cm., alto 10 cm. Peso: 8 kg.

Suministro:

Lámpara completa con mesa giratoria.

Lâmpadas de polimerização



POLIMERIZADOR LUZ LED EYE VOLUTION

Marca: Dreve

Características: Lámpara de fotopolimerización basada en tecnología LED. Ofrece rangos de fotopolimerización de entre 385 a 470 nanómetros. Compatible con todo tipo de materiales fotopolimerizables.

Ref. H100054

870,74€

Ventajas:

- No se forma calor durante la polimerización.
- Sistema de reflejos que evita sombras en la polimerización.
- Fácil de programar. Programas de 1-2-3-5-10 minutos.
- Mesa reflectante rotatoria con un pivote automático de 360° para una eficiencia óptima.

Datos técnicos:

Tensión de ref: 240 V
Potencia: 12W
Polimerización: 385-470 nm.
Programable: 1-2-3-5-10 minutos.
Dimensiones: 205 x 205 x 255 mm.
Peso: 1,5 kg.

Lâmpadas de polimerização



POLIMERIZADOR LUZ LED EYE VOLUTION MAX

Marca: Dreve
 Características: Lámpara de fotopolimerización basada en tecnología LED. Ofrece rangos de fotopolimerización de entre 385 a 470 nanómetros. Compatible con todo tipo de composites disponibles en el mercado.

Ref. H100081 **2.050,07€**

<p>Ventajas:</p> <ul style="list-style-type: none"> - No se forma calor durante la polimerización. - Sistema de reflejos que evita sombras en la polimerización. - Fácil de programar: Programas de 1-2-3-5-10 minutos. - Mesa reflectante rotatoria con un pivote automático de 180° para una eficiencia óptima. - Silenciosa. 	<p>Datos técnicos:</p> <p>Tensión de ref: 240 V Potencia: 30 W Polimerización: 385-470 nm. Programable: 1-2-3-5-10 minutos. Dimensiones: 205 x 205 x 255 mm. Peso: 1,8 kg.</p>
---	--

Lâmpadas de polimerização



HILITE PRE 2

Marca: Kulzer
 Características: Proporciona una tecnología de luz LED con un moderno diseño para una pre-polimerización rápida y profesional de composites fluidos. El dispositivo se puede usar en una amplia variedad de indicaciones en los campos de prótesis y revestimientos acrílicos.

Ref. H92232 **553,00€**

<p>Ventajas:</p> <ul style="list-style-type: none"> - Diseñada para una amplia variedad de indicaciones - Vida útil del LED muy larga - Independiente de la red eléctrica gracias a su batería recargable - Intensidad radiante espectral muy alta - Distribución de luz homogénea - Tiempo de exposición a la luz personalizable - Muy poco calentamiento del objeto gracias a una luz fría <p>Detalles:</p> <ul style="list-style-type: none"> - Carcasa de aluminio reforzado - Posible uso móvil o estacionario 	<p>Datos técnicos:</p> <p>Tensión de red: 240 V Tensión de salida: DC 5V Batería de iones de litio: DC 3.7V Fuente de luz: 3W LED Pieza de mano peso en gramos: 77 Dimensiones: 120x19 (Pieza de mano) 69x135x215 (Base)</p> <p>Suministro:</p> <p>Lámpara (incl. Batería de litio), Base de acoplamiento, Toma de carga magnética con fuente de alimentación, Antideslumbrante, Clip y Bandeja.</p>
--	---

Lâmpadas de polimerização



LIGHT BOX

Marca: Anaxdent
 Características: Lámpara para fotopolimerizar todo composite. De diseño compacto se pueden introducir todo tipo de muflas de composites. Amplio rango de fotopolimerización de 380-550 nm.

Ref. H5870 **2.165,80€**



Lâmpadas de polimerização



Lâmpadas de polimerização

LÂMPARA FOTOPOLIMERIZAR HILITE POWER 3D

Marca: Kulzer
 Características: Lâmpara para la polimerización de composites fotopolimerizables y materiales para la impresión 3D. Selección entre seis tiempos de exposición diferentes con 60, 90 y 180 segundos para el composite, y 5, 10 y 15 minutos para los materiales para la impresión 3D.

Ref. H92229

3.355,02€

Ventajas:	Datos técnicos:	Suministro
-Luz intermitente de gran potencia y duradera con un rendimiento constante.	Luz intermitente estroboscópica de xenón	-Módulo de lâmpara con luz intermitente y tarjeta inteligente
-Amplio espectro de luz.	Longitud de onda de luz: 390-540 nm.	-Disco filtrante
-Tiempos de polimerización breves.	Frecuencia de destello: 20 Hz	-Recipiente reflectante
-Gestión eficiente del calor.	Clase de protección: I	-Cable de red; portaobjetos
-Bloqueo de seguridad de la puerta.	Potencia: 200 W	-2 soportes para modelos
	Suministro eléctrico: 110/115/230v, 50/60 Hz	
	Consumo de potencia: 325 VA	
	Dimensiones: 22,5 x 34,5 x 23,0 cm.	
	Peso: 9,5 kg.	



LÂMPARA POLIMERIZADORA 3D+ UV-SUN BEAM

Marca: Mestra
 Características: La lâmpara 3D Sun Beam es capaz de fotopolimerizar la mayoría de los materiales utilizados en el sector dental: ambos modelos, compacto, simple y de diseño elegante, con un plato giratorio de 18 cm de diámetro que garantiza un endurecimiento uniforme para un gran volumen de trabajo. SUN BEAM 3D está equipada con diodos LED UV. La vida útil de la lâmpara puede durar hasta 10.000 horas.

Ref. H92246

591,48€

POLIMERIZADORA DE LUZ OTOFASH

Marca: NK Optik
 Características: Disparador de flash para la polimerización rápida y segura de s protector. También indicado para otros materiales fotopolimerizables en el intervalo de onda de luz 300-700 nm.

Ref. H103402 G171 - N2
 Ref. H103407 Módulo Flash de recambio
 Ref. H103408 Filtro recambio
 Ref. H103409 Bandeja recambio

Consultar precio
 564,51€
 3,36€
 29,15€

Ventajas:
 - Dos lâmparas de flash que inciden en la cámara de polimerización desde abajo para poder reducir los tiempos de polimerización.
 - Amplio intervalo de longitud de onda de luz para endurecer óptimamente la resina y conseguir las propiedades finales óptimas en los materiales de impresión CAD.
 - El dispositivo de protección de gas evita la inhibición del oxígeno y permite la polimerización sin adhesivo del contenido de monómero residual y alta biocompatibilidad.

- La fotopolimerizadora tiene un temporizador integrado de uso sencillo y fácil mantenimiento.

Datos técnicos:
 Suministro eléctrico: 230v a 50/60 Hz
 Potencia: 250 W
 Longitud de luz emitida: 300-700 nm.
 Frecuencia del flash: 10 flashes por segundo
 Clase de gas/tipo nitrógeno: N2/2.6
 Presión del gas: 1,0 - 1,2 bar

Flujo de gas: 10 l/min
 Dimensiones exteriores: 31 x 31 x 14 cm.
 Dimensiones interiores: 12 x 12 x 5 cm.
 Peso: 6 kg.

Suministro:
 - Otofash completo con conexión de gas.



Lâmpadas de polimerização

Polimerizadoras

Ivobase INECTOR

Marca: Ivoclar
 Características: Permite realizar inyecciones totalmente automatizadas y controladas con una resina PMMA especial, de manera coordinada como parte de un sistema completo. Creación de dentaduras que presentan una alta precisión de ajuste.

Ref. H00596	Ivobase inyector	8.754,77€
Ref. H00604	Ivobase Mufla	459,94€
Ref. H00598	Ivobase preformas de cera 22 pieza	41,45€
Ref. H00599	Ivobase guante térmico	68,82€
Ref. H00602	Ivobase set control temperatura kit intro	149,14€
Ref. H00597	Ivobase set control temperatura reposición	18,90€



Ventajas:
 - "Todo en uno" sencillo y rápido
 - Contracción controlada en la polimerización para obtener un ajuste óptimo
 - Sin conexión a agua o aire comprimido (enchufar y funcionar)
 - Diseño compacto y ergonómico, solo necesita un espacio reducido.
 - Indicador OSD: Estado de Operación Actual visible con facilidad
 - Función RMR, reducción de monómero residual
 - Puerto USB para actualizaciones vía PC/Internet
 - La mufla se calienta de manera directa, sin que sea necesaria agua caliente evitando incómodos vapores.
 - Mantenimiento sencillo y fácil reemplazo de los termoelementos gracias a la cubierta removible
 - Inyector versátil con varios programas de Ivoclar y programas reservados

Detalles:
 - El inyector IvoBase también puede ser utilizado junto al comprobado material SR Ivoclar.
 - Temperatura ambiente aceptable: + 5°C a +40°C
 - Rango de humedad aceptable: Humedad relativa 80% para temperaturas de hasta 31°C

Datos técnicos:
 Tensión: 200 – 240 V

Fluctuaciones aceptables de tensión +/- 10%
 Salida nominal 450 W
 Método I
 Categoría sobretensión II
 Nivel de contaminación 2
 Temperatura máxima 300 °C
 Dimensiones: 34 cm. (ancho) 56 cm. (alto) 40 cm. (fondo)
 Peso 35,6 kg.

Suministro: Ivobase Inyector, cable eléctrico, cable de datos USB, mufla completa, guante térmico, plantilla de enmufado, dispositivo de desenmufado, tarjeta de garantía, instrucciones de uso y pasaporte de servicios.

Accesorios:
Ref. H00604 Ivobase Mufla
Ref. H00598 Ivobase preformas de cera 22 piezas
Ref. H00599 Ivobase guante térmico
Ref. H00602 Ivobase set control temperatura kit intro
Ref. H00597 Ivobase set control temperatura reposición

INYECTORA DE POLIAMIDAS

Marca: Mestra
 Características: Máquina inyectora de poliamidas dentales de diseño compacto. Soporta la inyección de cartuchos de 7/8" (22,5 mm.).

Ref. H92656 **4.151,25€**



Ventajas:
 - Su control electrónico permite funcionar en modo automático y en modo manual, a la vez que regula con precisión la temperatura de inyección.
 - Dispone de un sistema neumático de refrigeración del pistón para reducir los tiempos de ciclo. El cuidado ajuste entre pistón y camisa impide gripados en caso de rotura de cartucho.
Detalles:
 - Varias posiciones situándose colgada, de pie, tumbada...
 - Control electrónico con 2 modos de funcionamiento.
 - Dispone de un regulador de presión y de un manómetro.

Datos técnicos:
 Suministro eléctrico: 230 V
 Potencia de consumo: 1.100 W
 Presión: 6/8 bar
 Dimensiones: 840 x 240 x 255 mm.
 Peso: 29 kg.

Suministro: Inyectora, dos muflas de aluminio y un spray desmoldante.



LAVA POLIMERIZADORA E2

Marca: Mestra
 Características: Práctica lava polimerizadora, que dispone de un cómodo panel de control para programar una secuencia de temperaturas y tiempos de polimerización y ducha, conforme a una ley preestablecida por el usuario. Polimerización de hasta 12 muflas.

Ref. H92649 **5.170,33€**

Ventajas:
 - Dotada de un procesador para hacer evolucionar la temperatura de acuerdo a dos programas establecidos.
 - Polimerización de hasta 12 muflas con bridas 95 °C.
 - Escaldado de 6 muflas (abiertas) (±8 minutos) 85 °C.
 - Caja fabricada totalmente de Acero inoxidable.

Detalles:
 - Programa de ducha: El usuario puede programar una temperatura (ej. 80 °C) para que en todo momento la LP-E2 esté dispuesta para duchar. Control de tiempo de ducha.
 - Programa de polimerización: Tiempos de arranque de duración y mantenimiento en horas y minutos de 0.00 hasta 99 horas 59

minutos. Este tiempo permite programar un arranque retardado de manera que el programa se empiece a ejecutar a una hora determinada. Este tiempo se ejecuta cada vez que el programa es puesto en marcha.

Datos técnicos:
 Tensión: 230 V
 Consumo: 400 W
 Dimensiones exteriores: 63,5 cm. (ancho) 45 cm. (alto) 40,5 cm. (fondo). Dimensiones interiores: 32 cm. (ancho) 35 cm. (alto) 40 cm. (fondo). Peso 34 kg.

Suministro: 1 Lava polimerizadora E2.

POLIMERIZADORA MAGIC 9

Marca: Mestra

Características: Fabricada en acero inoxidable, permite hacer evolucionar la temperatura de acuerdo a un programa establecido. Caben 9 mufas. La polimerizadora magic-9 está dotada de un procesador para hacer evolucionar. La temperatura de acuerdo a un programa establecido.

En caso de fallo de la alimentación, el control guarda todos sus datos y cuando retorne la misma, continuará en el mismo punto del programa.

- Microprocesador
- Controla tiempos y temperaturas.
- Aviso acústico de fin de programa.
- 5 Programas.
- Desconexión automática.
- Control de calentamiento por triac.
- Detecta e indica rotura de termopar.



Polimerizadoras

- Protección contra variaciones de tensión.
- Protección contra falta de fluido eléctrico.
- Prestaciones
- Tiempo de arranque retardado de 99 h. 59 Min.
- Tiempo en alcanzar o mantener la temperatura de 00,00 a 180 m.
- Temperatura del agua (máxima ebullición).
- Aviso acústicamente y desconexión automática.

Ref. H92025

2.003,78€



Polimerizadoras



JUNTA PARA PALAMAT PREMIUM

Marca: Kulzer

Características: Junta interna de goma para mufla de polimerizadora Palamat Premium (H92658)

Ref. H00560

13,37€

JUNTA PARA PALAMAT ELITE

Marca: Kulzer

Características: Junta interna de goma para mufla de polimerizadora Palamat Elite (H92659).

Ref. H00558

23,20€

Polimerizadoras



POLIMERIZADORA M-9

Marca: Mestra

Características: Práctica lava polimerizadora, que dispone de un cómodo panel de control para programar una secuencia de temperaturas y tiempos de polimerización y ducha, conforme a una ley preestablecida por el usuario. Polimerización de hasta 9 mufas.

Ref. H92645

2.405,53€



Até
-5%
pedidos superiores
a 1.000€*

EXCLUSIVO LOJA ONLINE

*Descontos acumuláveis às ofertas mensais sobre o PVP.

Ventajas:

- Dotada de un procesador para hacer evolucionar la temperatura de acuerdo a un programa establecido.
- Aviso de fin de tratamiento.
- Polimerización de hasta 9 mufas con bridas.
- Los programas y parámetros serán guardados indefinidamente en el tiempo, después de desconectar la alimentación al regulador.
- Caja fabricada totalmente de Acero inoxidable.

Detalles:

- Regulador de tiempos de arranque de duración y mantenimiento en horas y minutos de 0,00 hasta 99 horas 59 minutos. Este tiempo permite programar un arranque retardado de manera que el programa se ejecute a una hora determinada. Este tiempo se ejecuta cada vez que el programa es puesto en marcha.
- Un aviso acústico modulado durante un minuto será activado cuando el programa termina el tratamiento. Si estamos en la situación de aviso acústico, si acciona cualquier tecla, el sonido cesará (reconocimiento de aviso) continuando el programa.

Datos técnicos:

Tensión: 230 V
Consumo: 1750 W
Dimensiones exteriores: 27 cm. (ancho) 42 cm. (alto) 48 cm. (fondo)
Dimensiones interiores: 18 cm. (ancho) 33,5 cm. (alto) 35 cm. (fondo)
Peso 15 kg.

Suministro: 1 polimerizadora M-9.



Polimerizadoras

MUEBLE PARA LAVA - POLIMERIZADORA

Marca: Mestra
 Características: En su interior se han dispuesto tres baldas para poder guardar adecuadamente las muflas, bridas y cualquier otro material utilizado en los procesos de polimerización. Altura 680 mm. Ancho 640 mm. Fondo 370 mm. Peso 22 kg.

Ref. H92651

1.089,41€

Construido totalmente en acero inoxidable haciendo un conjunto con la Lava-polimerizadora R-080060, práctico, estético, duradero e inalterable dentro del laboratorio dental.



Polimerizadoras

PALAMAT PREMIUM

Marca: Kulzer
 Características: Dispositivo de polimerización para resinas auto y termopolimerizables. Apertura amplia y gran capacidad. Temperatura, presión y tiempo siempre visibles. Automática o posibilidad de personalización manual de manera intuitiva. Capacidad hasta 6 prótesis competas, 1 articulador estándar o 3 muflas de kulzer. Superficie optimizada para una limpieza mejor. Conexión rápida del drenaje del agua. Ergonómica y pantalla protegida contra salpicaduras.

Ref. H92658

3.130,00€
13,37€

Ref. H00560 Junta para Palamat Premium

Datos técnicos

Tensión: 230 V
 Dimensiones: 30 x 30,5 x 40 cm. (Alt x Ancho x Prof)
 Peso: 8,6 kg.
 Temporizador de amplio rango (9h 59' y bucle infinito)
 Rango de temperatura: 40-99°C

Suministro

1 x Palamat Premium
 1 x Manguera de aire comprimido
 1 x Boquilla
 1 x Clip de manguera
 Libro de instrucciones



Polimerizadoras

POLYMAX 5

Marca: Dreve
 Características: Polimerizadora a presión, de regulación variable (3 a 6 bares) con un rango de temperatura de 0 a 95°. Se pueden utilizar articuladores grandes.

Ref. H101005

3.173,04€

Ventajas:

- Gran recipiente de presión apto para articuladores grandes
 - Presión ajustable de 3 a 6 bares

Datos técnicos:

Tensión de red: 230 V
 Potencia: 900 W

Rango de temperatura: 0-95°C
 Dimensiones: 310 x 340 x 400 mm.
 Dimensiones del recipiente de presión: diámetro 220 mm.
 Capacidad: 6,60l
 Peso: 15,6 kg.



Polimerizadoras

OLLA POLIMERIZADORA NEUMÁTICA

Marca: Mestra
 Características: Práctica olla polimerizadora neumática construida en acero inoxidable. Polimerización en frío o caliente a una presión de hasta 2 kg/cm².

Ref. H92667

384,12€

Ventajas:

Temperatura: 50-60°C
 Presión de servicio: 2,5 bar
 Presión de seguridad: 3 bar
 Capacidad: 6 Litros.

Dimensiones:

23,5 cm. (alto)
 42 cm. (ancho)
 25,5 cm. (diámetro).

Recambios:

Ref. H100386 Válvula seguridad olla presión
Ref. H100401 Goma olla presión acero/inox
Ref. H100434 Asa pequeña olla presión
Ref. H100436 Mango olla presión inferior

Polimerizadoras



RECIPIENTE A PRESIÓN

Marca: Mestra

Características: Permite efectuar, con resinas autopolimerizables, reparaciones y adiciones mejorando la calidad del trabajo. Elimina porosidades y atenúa el cambio de color en las prótesis tratadas.

Ref. H11170

209,04€

Datos técnicos:
Dimensiones exteriores: 16,5 cm. (alto) 12,3 cm. (diámetro).
Dimensiones interiores: 11,5 cm. (alto) 10,3 cm. (diámetro).

Recambios:
Ref. H100413 Goma recíp. presión nuevo
Ref. H100435 Manómetro recipiente presión

Datos técnicos:
Dimensiones interiores:
13 cm. (ancho)
17,5 cm. (alto)
Peso: 3 kg.

Calentador de composite



CALENTADOR DE COMPOSITE WARM UP

Marca: Anaxdent

Características: Calentador de composite con regulador de temperatura facilita el modelado e inyección con composites aumentando la fluidez de la textura.

Ref. H5872 Capacidad 7 jeringas 464,92€

Ref. H5874 Big Block 464,92€

Ref. H5873 Accesorio para warm up 7 jeringas 117,11€

Ref. H5875 Accesorio para warm jeringas big block 117,11€

Ref. H5876 Accesorio para warm pastas 121,63€

Prensas para mufas



BRIDA PARA RECIPIENTE A PRESIÓN

Marca: Mestra

Características: Fabricada en duraluminio templado. Accione la prensa hasta que el manómetro del recipiente alcance una presión de 3 a 5 kg./cm², dejándolo polimerizar el tiempo necesario para cada tipo de resina.

Ref. H100428

244,99€

Prensas para mufas



PRENSA HIDRÁULICA

Marca: Mestra

Características: Su sistema oleohidráulico está diseñado para que el aceite no escape de la cámara. Todas las piezas que pueden sufrir desgaste están construidas en acero bonificado y rectificado, y su acabado se hace con pintura epoxi. La prensa lleva incorporados muelles de recuperación del platillo inferior que le permiten estar siempre en posición de utilización.

Ref. H11166

967,98€

SIGA-NOS

Fique a par das
nossas promoções
e novidades



Os preços indicados são por unidade de produto com exceção das referências identificadas como kits).

Pulidoras



ELECTROPULIDORA UNA VELOCIDAD

Marca: Mestra
 Características: Sencilla electropulidora especialmente diseñada para el pulido y esmerilado de pequeñas piezas.

Ref. 4222

519,57€

Detalles:

- Su cuerpo motor está fabricado con tubo de extrusión de aluminio (perfil especial).
- Los extremos de forma cónica permiten una óptima visualización del campo de trabajo.
- Su base es amplia y va apoyada sobre 4 ventosas adherentes para darle mayor estabilidad.

Datos técnicos:

Tensión: 230 V
 Potencia: 125 W
 Velocidad: 2750 rpm
 Dimensiones: 20 cm.(alto) 14 cm. (altura centro del eje) 27 cm. (longitud total del eje).
 Peso: 7 kg.

Suministro: 1 Electropulidora, 1 porta cepillos con rosca a derechas, 1 porta piedras con rosca a izquierdas

Pulidoras



ELECTROPULIDORA DOS VELOCIDADES

Marca: Mestra
 Características: Sencilla electropulidora especialmente diseñada para el pulido y esmerilado de pequeñas piezas.

Ref. H92185

619,97€

Detalles:

- Su cuerpo motor está fabricado con tubo de extrusión de aluminio (perfil especial).
- Los extremos de forma cónica permiten una óptima visualización del campo de trabajo.
- Su base es amplia y va apoyada sobre 4 ventosas adherentes para darle mayor estabilidad.

Datos técnicos:

Tensión: 230 V
 Potencia: 125 W
 Velocidad: (x2) 1500 / 3000 rpm
 Dimensiones: 20 cm. (alto) 14 cm. (altura centro del eje) 27 cm. (longitud total del eje).
 Peso: 7 kg.

Suministro: 1 Electropulidora, 1 porta cepillos con rosca a derechas, 1 porta piedras con rosca a izquierdas.



Box de pulido

MINI BOX DE PULIDO GORBEA

Marca: Mestra
 Características: Sencillo mini box de pulido de pequeñas dimensiones con iluminación led, conexión a aspiración y viseras protectoras incluidas. Cepillos no incluidos.

Ref. H92196

781,64€

Ventajas:

- Circuito de aspiración acoplable a una aspiración externa.
- Protección eléctrica contra el arranque súbito.
- Velocidad variable hasta 7.000 rpm.

Datos técnicos:

Tensión de red: 230V

Potencia: 200 W
 Velocidad: 2000 – 7000 rpm
 Dimensiones: 40 cm. (ancho) 25 cm. (alto) 28 cm. (fondo)
 Peso: 4,6 kg.

Suministro:

Conjunto de pulidora y box. Cepillos no incluidos.

Box de pulido



BOX CON PULIDORA ASPIRACIÓN E ILUMINACIÓN

Marca: Mestra
 Características: Completo box pulidor compacto y funcional con todos los elementos necesarios para el pulido y esmerilado de pequeñas piezas.

Ref. H92195

4.844,52€

Ventajas:

- Aspiración autónoma silenciosa (67 dB) con recogida de partículas a filtro.
- Luz con dos lámparas antifatiga.
- Incorpora dos pantallas de goma en zona de pulido para la recogida de partículas pesadas.

Detalles:

- Protección general de la máquina por medio de fusibles.
- Protección contra arranques intempestivos, ante la falta de tensión por medio de interruptor de seguridad con

rearme manual.

- Está dotada de luz y aspiración.
- Construida totalmente en acero inoxidable.

Datos técnicos:

Tensión: 230 V
 Consumo: 800 W
 Velocidad: 1500/300 rpm - 1800/3600 rpm
 Aspiración: aprox. 500 m3/h
 Dimensiones: 50 cm. (alto), 80 cm. (ancho), 50 cm. (fondo).
 Peso: 58 kg.

Suministro:

Box completo, 2 Pantallas de goma, 1 Portacepillos con rosca a izquierdas, 1 porta cepillos con rosca a derechas, 1 porta piedras con rosca a derechas y 2 Pantallas de goma.

Recambios:

Ref. CH2010 Filtro box pulidora con aspiración.
 Ref. CH8977 Bombilla box pulido
 Consulte otros recambios en nuestro número gratuito: 900 800 880.

Box de pulido



BOX CON ASPIRACIÓN E ILUMINACIÓN

Marca: Mestra

Características: Práctico Box con aspiración para pulido, especialmente diseñado para el pulido de elementos dentales.

Ref. H92197

2.557,40€

Ventajas:

- Sistema de aspiración y filtrado.
- Sistema de iluminación.
- Toma de corriente en su parte superior para conectar una pulidora.
- Incorpora dos pantallas de goma en zona de pulido para la recogida de partículas pesadas.

Detalles:

- Diseñado para adaptar a él una pulidora de laboratorio.
- El cuerpo del box está fabricado en polipropileno de alta resistencia, con un subchasis de acero.

Datos técnicos:

Tensión: 230 V
Consumo: 300 W
Aspiración: aprox. 500 m3/h

Dimensiones: 50 cm. (alto), 80 cm. (ancho), 50 cm. (fondo).
Peso: 30 kg.

Suministro: Box completo y 2 Pantallas de goma.

Recambios:

Ref. CH8597 Bombilla 230 V
Consulte otros recambios en nuestro número gratuito: 900 800 880.

Box de pulido



BOX CON ILUMINACIÓN PARA ASPIRACIÓN CENTRALIZADA

Marca: Mestra

Características: Práctico Box con iluminación para pulido sin motor de aspiración ni sistema de filtrado, es necesario conectarlo a un equipo exterior de aspiración centralizada. Especialmente diseñado para el pulido de elementos dentales.

Ref. H92199

2.401,91€

Ventajas:

- Sistema de iluminación.
- Toma de corriente en su parte superior para conectar una pulidora.
- Incorpora dos pantallas de goma en zona de pulido para la recogida de partículas pesadas.

Detalles:

- Diseñado para adaptar a él una pulidora de laboratorio.

- Sin motor de aspiración ni sistema de filtrado, es necesario conectarlo a un equipo exterior de aspiración centralizada.
- El cuerpo del box está fabricado en polipropileno de alta resistencia, con un subchasis de acero.

Datos técnicos:

Tensión: 230 V
Consumo: 30 W

Dimensiones: 50 cm. (alto), 80 cm. (ancho), 50 cm. (fondo).
Peso: 30 kg.

Recambios:

CH8597 Bombilla 230 V
Consulte otros recambios en nuestro número gratuito: 900 800 880.

Acessórios pulidoras



PANTALLA DE GOMA PARA PULIDORA

Marca: Mestra

Características: Totalmente de goma lo que evita una posible rotura de la pieza por escape. Con agujero.

Ref. H92189 Pulidora de goma 115,26€

PANTALLA METÁLICA PARA PULIDORA

Características: Lleva incorporada luz y visera regulable para evitar salpicaduras.

Ref. H92191 Pulidora metálica 442,80€

PROTECTOR PARA PULIDORA MESTRA

Ref. H40540 107,35€

Acessórios pulidoras



PORTA CEPILLOS PARA PULIDORA

Marca: Mestra

Características: 1 ud.

Ref. H92203 pulidora derecha 17,08€

Ref. H92205 pulidora izquierda 17,08€

Acessórios pulidoras



PORTA PIEDRAS PARA PULIDORA

Marca: Mestra

Características: 1 ud.

Ref. H92207 pulidora derecha 20,70€

Ref. H92209 pulidora izquierda 20,70€

Acessórios pulidoras



PORTA FRESAS PARA PULIDORA

Marca: Mestra

Características: 1 ud.

Ref. H92211 42,82€



PERFECTA 900

Marca: W&H

Características: Micromotor de sobremesa para laboratorio dental. Con pieza de mano de alta velocidad, hasta 100.000 rpm y con spray. Motor sin colector; hace la función de turbina pero con un torque superior a las turbinas tradicionales. Utiliza fresas FG con mandril de 1,6 mm Ø. La unidad Perfecta 900 puede ampliarse con la pieza de mano LA66 y su cable pudiendo utilizar también las fresas de PM con mandril de 2,35 mm.

Ref. H95534

3.119,85€

Ventajas:

- Ahorro de tiempo gracias a la función de aire integrada en la pieza de mano.
- Menor calentamiento del material, eficiente, silenciosa.
- Refrigeración óptima gracias a su triple spray
- Manejo ergonómico a través del mando de control
- Trabajo libre y tranquilo a través de los programas automáticos.
- 24 meses de garantía.
- Pieza de mano OPCIONAL de 1.000 a 50.000 rpm y 7,8 Ncm, para mandril de 2,35 mm Ø
- Función de emisión de aire
- Giro a la izquierda y a la derecha

Datos técnicos:

- Depósito: 400 ml.

- Potencia: 30 W
- Par motor: 0,7 Ncm
- Número de revoluciones: 5.000 – 100.000 rpm
- Consumo de energía: 200 W
- Tensión de red: 220-240 V, 60 Hz
- Nivel sonoro: < 55 dBA
- Vibración: < 2,5 m/s²
- Medidas (Alto x Ancho x Profundo): 317 x 116 x 317 mm.
- Peso: 6,3 kg.
- Presión de aire de soplado: máx. 6 bares (87 psi / 600 kPa)

Suministro:

- 1 consola de mando con cable de red

- 1 Elemento de mando LA-9D con cable
- 1 Pedal L-NV con cable
- 1 Pie para la consola de mando
- 1 pieza de mano LA-9 con cable
- 1 manguera para conexión de aire

Recambios:

- Ref. H100520 Soporte pieza de mano
- Ref. H95546 Pieza de mano
- Ref. H95550 Cable pieza de mano
- Ref. H100572 Cable motor



Micromotores

PERFECTA 600

Marca: W&H

Características: Micromotor de sobremesa de laboratorio pensado para el tratamiento preciso de todos los materiales procesados con una pieza de mano en el laboratorio dental. De 1.000 a 50.000 rpm. Torque 7,8 Ncm. Motor sin escobillas. Giro a la izquierda y a la derecha. Con función de emisión de aire.

Ref. H95526

2.721,38€

Ventajas:

- Motor sin escobillas
- Pieza de mano de alto rendimiento
- Manejo ergonómico a través del mando de control
- 24 meses de garantía
- Opcionalmente existe el modelo de rodilla ó de pie.

Datos técnicos:

- Potencia: 160W
- Par motor: 7,8 Ncm
- Número de revoluciones: 1.000 – 50.000 rpm

- Consumo de energía: 200W
- Tensión de red: 220-240 V, 60 Hz
- Nivel sonoro: < 55 dBA
- Vibración: < 2,5 m/s²
- Medidas (Alto x Ancho x Profundo): 88 x 236 x 282 mm.
- Peso: 5,0 kg.
- Presión entrada de aire: máx 6 bares (87 psi / 600 kPa)

Suministro:

- 1 consola de mando con cable de red
- 1 Elemento de mando LA-6D con cable

- 1 Pedal L-NV con cable
- 1 manguera para toma de aire
- 1 Pieza de mano LA-66 con cable
- 1 Soporte para pieza de mano
- 1 Llave para pinza de sujeción
- 1 Llave de boca
- 1 frasco aceite de servicio
- 1 cepillo de limpieza

Recambios:

- Ref. H100520 Soporte pieza de mano



Micromotores

PERFECTA 300

Marca: W&H

Características: Micromotor de sobremesa de laboratorio pensado para el tratamiento preciso de todos los materiales procesados con una pieza de mano en el laboratorio dental. De 1.000 a 40.000 rpm. Torque 5,5 Ncm. Motor sin escobillas. Giro a la izquierda y a la derecha.

Ref. H95510

1.935,00€

Ventajas:

- Motor sin escobillas
- Pieza de mano de alto rendimiento
- Manejo ergonómico a través del mando de control
- 24 meses de garantía
- Opcionalmente existe el modelo de rodilla ó de pie.

Datos técnicos:

- Potencia: 95 W
- Par motor: 5,5 Ncm
- Número de revoluciones: 1.000 – 40.000 rpm
- Consumo de energía: 160 W
- Tensión de red: 220-240 V, 50 Hz
- Nivel sonoro: < 55 dBA
- Vibración: < 2,5 m/s²
- Medidas (Alto x Ancho x Profundo): 88 x 236 x 282 mm.
- Peso: 4,0 kg.

Suministro:

- 1 consola de mando con cable de red
- 1 Elemento de mando LA-3D con cable
- 1 Pedal L-NV con cable
- 1 Pieza de mano LA-66 con cable
- 1 Soporte para pieza de mano
- 1 Llave para pinza de sujeción
- 1 Llave de boca
- 1 frasco aceite de servicio
- 1 cepillo de limpieza

Recambios:

- Ref. H100520 Soporte pieza de mano
- Ref. H100569 Cable motor

Micromotores



ULTIMATE XL

Marca: Nsk

Características: Micromotor con potente torque y estable en todas las velocidades regulables con indicador de error. Cuerpo ligero y compacto que reduce el cansancio de la mano.

Ref. H02350 Versión Sobremesa

2.526,00€

Ventajas:

- Rotación segura y uniforme con sistema de control de vectores de 180°.
- Torque potente y estable en todos los rangos de velocidad.
- Pieza de mano ergonómica y ligera para trabajar sin fatiga.
- El mecanismo de protección contra el polvo evita la suciedad y prolonga la vida útil.
- Nivel de vibraciones y de ruido mínimo.
- Incremento cercano al 30 % de la fuerza de tensión en la pinza.
- Con aparato de control de sobremesa y

la pieza de mano Torque.

Detalles:

- Revoluciones: 1.000 – 50.000 rpm.
- Marcha hacia la derecha y la izquierda al control de la velocidad
- Torque: Máx. 8,7 Ncm.

Datos técnicos:

- Tensión: 230 V
- Longitud del cable: 2 m.
- Dimensiones: 16,7 x 24,7 x 7,7 cm.
- Peso: 2,8 kg.

Suministro: Completa con cable de conexión; aparato de control de sobremesa UMXL-G con pedal FC-64; cable de red; soporte para la pieza de mano y 2 llaves para las pinzas portapiezas.

Recambios: Ref.H02344 Pinza 2,35mm. para Micromotor Nsk.

Micromotores



ULTIMATE XL

Marca: Nsk

Características: Micromotor con potente torque y estable en todas las velocidades regulables con indicador de error. Cuerpo ligero y compacto que reduce el cansancio de la mano.

Ref. H02348 Versión rodilla

2.526,00€

Ventajas:

- Rotación segura y uniforme con sistema de control de vectores de 180°.
- Torque potente y estable en todos los rangos de velocidad.
- Pieza de mano ergonómica y ligera para trabajar sin fatiga.
- El mecanismo de protección contra el polvo evita la suciedad y prolonga la vida útil.
- Nivel de vibraciones y de ruido mínimo.
- Incremento cercano al 30 % de la fuerza de tensión en la pinza.

- Con aparato de control de sobremesa y la pieza de mano Torque.

Detalles:

- Revoluciones: 1.000 – 50.000 rpm.
- Marcha hacia la derecha y la izquierda al control de la velocidad
- Torque: Máx. 8,7 Ncm.

Datos técnicos:

- Tensión: 230 V
- Longitud del cable: 2 m.

Dimensiones: 9,0 x 27,0 x 23,0 cm.
Peso: 3,2 kg.

Suministro:

Completa con cable de conexión; aparato de control con la rodilla UMXL-K con cable de red; soporte para la pieza de mano y 2 llaves para las pinzas portapiezas.

Recambios:

Ref. H02344 Pinza 2,35 mm. para Micromotor Nsk.

Micromotores



ULTIMATE XL COMPACT

Marca: Nsk

Características: Micromotor compacto, con pieza de mano ligera que evita el cansancio de la mano.

Ref. H02346 Versión sobremesa

2.526,00€

Ref. H02370 Versión rodilla

2.526,00€

Ventajas:

- Rotación segura y uniforme con sistema de control de vectores de 180°.
- Pieza de mano ergonómica y ligera para trabajar sin fatiga.
- El mecanismo de protección contra el polvo evita la suciedad y prolonga la vida útil.
- Nivel de vibraciones y de ruido mínimo.
- Con aparato de control de sobremesa y la pieza de mano Compact.

Detalles:

- Revoluciones: 1.000 – 50.000 rpm.
- Marcha hacia la derecha y la izquierda al control de la velocidad
- Torque: Máx. 6,0 Ncm.

Datos técnicos:

- Tensión: 230 V
- Longitud del cable: 2 m.
- Dimensiones: 16,7 x 24,7 x 7,7 cm.
- Peso: 2,8 kg.

Suministro:

Completa con cable de conexión; pieza de mano Compact; cable de red; soporte para la pieza de mano y 2 llaves para las pinzas portapiezas.

Recambios:

H02344 Pinza 2,35 mm. para Micromotor Nsk.

Micromotores



VOLVERE I7 RM

Marca: Nsk

Características: Micromotor estándar de máxima utilidad y larga duración ofreciendo una alta eficiencia de potencia. Función Auto-cruise de velocidad, mínima vibración y ruido.

Ref. H92569

1.822,00€

Ventajas:

- Excelente control y monitorización que favorecen un suave arranque y frenado del motor.
- Parada automática del motor al cambiar el sentido de rotación.
- Diseño ecológico de bajo consumo eléctrico eficiente y extremadamente silencioso.
- Pedal de control para regular la velocidad.
- Función Auto-cruise. Permite asignar una velocidad sin necesidad de presionar constantemente el pedal, reduciendo la fatiga del usuario.
- Sistema de alarma por recalentamiento de

apagado automático.

- Pieza de mano de diseño ergonómico; manejable y ligera.

- Sistema anti polvo que evita la entrada de suciedad en el mecanismo interno de la pieza.

Detalles:

- Revoluciones: 1.000 – 35.000 rpm.
- Torque: Máx. 4,1 Ncm.
- La unidad puede almacenarse en horizontal o vertical.

Datos técnicos:

Tensión: 230 V

Longitud del cable: 1,2 m.
Dimensiones: 69x185x167 mm. (unidad de control) 130 x 24,5 mm. (pieza de mano)
Peso: 900 gr. (unidad de control) 192 gr. (pieza de mano)

Suministro:

Unidad de Control, Pieza de mano estándar y Pedal de control.

Recambios:

H02344 Pinza 2,35 mm. para Micromotor Nsk.

Micromotores



MICROMOTOR K-POWERGRIP

Marca: Kavó
 Características: Potente, para todos los materiales de laboratorio habituales. Pieza de mano con superficie softgrip y sistema de sujeción rápida. Unidad de control con pantalla de cuatro colores, cuatro programas almacenables, torque ajustable, marcha hacia la derecha/izquierda y diferentes opciones de control de las aspiraciones.

Ref. H100016 Versión rodilla **2.762,00€**
 Ref. H92524 Versión sobremesa **2.762,00€**

Ventajas:
 - Elevada resistencia gracias a los rodamientos con sistema de obturación que repele la suciedad
 - Cambio de rodamientos de poco mantenimiento que se puede realizar de forma sencilla y rápida
 - Prolongada vida útil gracias al reducido calentamiento de la pieza de mano.

Datos técnicos:
 - Ø 25-29mm
 - Longitud 165mm
 - Marcha a la derecha: 1.000-50.000 rpm.
 - Marcha a la izquierda: 1.000-5.000 rpm.
 - Potencia máxima: 150 W
 - Torque: 7 Ncm
 - Ø Pinzas portapiezas: 2,35 mm.
 - Excentricidad <0,02 mm.
 - Fuerza de retención del sistema de sujeción, mínimo 70N
 - Peso pieza de mano: 250 gr.
 - Peso unidad de control: 3 kg.
 - Medidas: 9,5 x 28,0 x 23,5 cm.

Suministro:
 - 100-240 v, 50/60 Hz. 220 W máximo
 - Se suministra la pieza de mano k-Powergrip completa con unidad de control.
 - Cable de red
 - Cable de conexión
 - Pinzas portapiezas
 - Soporte para la pieza de mano
 - Kit de mantenimiento.



Micromotores

K-5 PLUS

Marca: Kavó
 Características: Aparato de control con pantalla de cuatro colores, cuatro programas almacenables, torque ajustable, marcha hacia las derecha/izquierda y diferentes opciones de control de las aspiraciones.

Ref. H92520 **2.139,18€**

Ventajas:
 - Elevada resistencia gracias a los rodamientos con sistema de obturación que repele la suciedad;
 - Cambio de rodamientos de poco mantenimiento que se puede realizar de forma sencilla y rápida;
 - Prolongada vida útil y menos vibraciones gracias al robusto sistema de un solo eje.
 - Facilidad de mantenimiento, Número reducido de componentes, sistema de un vástago (con sólo 9 piezas), Caperuza

antisuciedad.
Detalles:
 - Revoluciones: 1.000 – 35.000 rpm. En marcha a derechas; marcha a izquierdas limitada a 5.000 rpm.
 - Torque: Máx. 4,5 Ncm.
Datos técnicos:
 Potencia: máx. 85 W
 Sistema de sujeción: Fuerza min. 70N.
 Cambio de la pinza con herramienta.
 Aumento de temperatura bajo carga: bajo +13 K.

Dimensiones:
 149 mm., 25-28 mm. agarre ovalado, 16 mm. sujeción como un lápiz.
 Peso: 216 gr. (Pieza de mano).
Suministro:
 Pieza de mano K5plus completa con aparato de control sobremesa K-Control TLC; interruptor de pedal; cable de red; cable de conexión; pinzas portapiezas; soporte para la pieza de mano y kit de mantenimiento.



Micromotores

MICROMOTOR INDUCCION - ELITE - 50000 RPM

Marca: Mestra
 Características: Fuerte torque a baja velocidad. Posición vertical/horizontal. Posibilidad de giro a derecha y a izquierda. Sistema de control de velocidad mano/pie. Auto-diagnosis. Display de error. Alto:182 mm. Ancho: 91 mm. Fondo:205 mm. Peso:2,5 kg. Peso pieza de mano: 202 g. Velocidad máxima: 50000 rpm. Torque:7,8 N-cm. Potencia:230 W. Alimentación:230 V (50/60 Hz).

Ref. H100544 **1.190,25€**

Micromotores



MICROMOTOR N-120

Marca: Navfram

Características: Micromotor de sobremesa con control electrónico de velocidad mediante Display.

Ref. H92529

608,43€

Ventajas:

- Diseño ergonómico, peso reducido.
- Apertura de pinza por cuarto de vuelta.
- Pinzas fácilmente intercambiables de Ø 0 hasta 3.2mm.
- Pinza de origen Ø 2.35mm.
- Cojinete delantero con triple protección anti polvo.
- Regulación de velocidad electrónico.
- Visor display de gran luminosidad.
- Control electrónico de par de potencia.
- Sistema de protección automático de sobrecarga.

Detalles:

- Revoluciones: 1.000 – 25.000 rpm. Capacidad de giro a derecha e izquierda.
- Torque: Máx. 4,5 Ncm

Datos técnicos:

- Potencia: 120 W
- Pinza de origen: Ø 2.35mm.

Suministro: Unidad de Control con visor Display, pedal, pieza de mano.

Micromotores



MICROMOTOR ECO NEW

Marca: Saeyang

Características: Micromotor de inducción de sobremesa con pantalla para el control digital de la velocidad, control con microprocesador e indicador de error.

Ref. H92537

1.016,33€

Ventajas:

- Con soporte para pieza de mano en la unidad.

Detalles:

- Revoluciones: 1.000 – 50.000 rpm.
- Torque: Máx. 7,8 Ncm.
- Pieza de mano BM50S1.

Datos técnicos:

- Potencia: 230 W
- Suministro: Unidad de Control, pedal FS60N y pieza de mano BM50S1

Descontos por ESCALÃO

Quanto mais comprar,
mais pode poupar!

EXCLUSIVO LOJA ONLINE

Todos os nossos descontos são acumuláveis

Micromotores



MARATHON N°7

Marca: Saeshin

Características: Micromotor de sobremesa con escobillas para trabajos de laboratorio medio exigentes.

Ref. H92532

475,73€

Ventajas:

- Mango equilibrado de diseño ergonómico y cuerpo ligero.
- Comodidad de uso y reducción de cansancio.
- Control de velocidad mediante pedal reóstato o control de sobremesa.

Detalles:

- Revoluciones: 1.000 – 40.000 rpm. Doble sentido de giro.
- Torque: Máx. 4,5 Ncm.
- Pieza de mano SH37LN.

Datos técnicos:

- Potencia: 100 W

Suministro: Unidad de sobremesa, Pedal FS60, Pieza de mano SH37LN.

Micromotores



STRONG 207-S

Marca: Saeshin
Características: Micromotor con escobillas de sobremesa de máxima potencia a cualquier velocidad.

Ref. H92534 **457,22€**

Ventajas:

- Control de velocidad manual o pedal.
- Máxima eficacia sin ruido ni vibraciones.
- Desconexión automática de seguridad por sobrecarga
- Pieza de mano robusta y ergonómica (peso 200 gr)

Detalles:

- Revoluciones: 1.000 – 45.000 rpm. Sentido de giro derecha / izquierda.
- Torque: Máx. 4,5 Ncm.

Datos técnicos:

- Tensión: 230 V
- Potencia: 32 W
- Dimensiones unidad de control: 13cm (ancho) 15,2cm (largo) 10,3cm (alto)
- Peso: 1,8kg (Unidad de control)
- Peso: 200 gr (Pieza de mano)

Suministro: Unidad de sobremesa con pedal y pieza de mano.

Micromotores



CAMO 30.000

Marca: Saeshin
Características: Micromotor completo con escobillas para trabajos poco exigentes.

Ref. H92533 **262,14€**

Ventajas:

- Pedal de marcha / paro. Funciona con y sin pedal.
- Pieza de mano ligera de aluminio resistente a ácidos y disolventes.
- Sistema de desconexión automática en caso de sobrecarga.

Detalles:

- Revoluciones: 1.000 – 30.000 rpm. Capacidad de giro a derecha e izquierda.
- Torque: Máx. 3 Ncm.

Datos técnicos:

- Potencia: 50 W
- Suministro: Unidad de sobremesa, pieza de mano y pedal.

Micromotores accesorios



ref. H92584

ref. H92586

SOPORTE BRAZO MOTOR DE COLGAR

Marca: Mestra
Características: Envase 1 unidad.
Fabricado en goma.
Apoyos de diámetros iguales.

Ref. H92584 **18,00€**

SOPORTE BRAZO MICROMOTOR

Características: Envase 1 unidad.
Fabricado en goma.
Apoyos de diferentes diámetros.

Ref. H92586 **18,00€**



Micromotores accesorios



PIEZA DE MANO H37L

Marca: Marathon
Características: Pieza de mano de escobillas. De primera calidad, robusta y muy manejable. Velocidad de trabajo recomendada de 35.000 rpm. Pieza de mano compatible para micromotores con escobillas. De primera calidad, robusta y muy manejable. Su diseño ergonómico con mango equilibrado permite un uso extremadamente preciso de la herramienta.

Velocidad de trabajo recomendada de hasta 35.000 rpm. Recomendamos no superar la velocidad con tal de evitar un desgaste prematuro de la pieza.

Ref. H92543 **280,03€**

- Dimensiones: 152 x 29 mm
- Torque: 3,2 N/cm
- Peso: 268 gr
- Con escobillas



Micromotores accesorios



PIEZA DE MANO ESCOBILLAS MARATHON SH37LN

Marca: Marathon
Características: Pieza de mano para micromotores con escobillas. De primera calidad, robusta y muy manejable. Velocidad de trabajo recomendada de 45.000 rpm. Pieza de mano compatible para micromotores con escobillas. De primera calidad, robusta y muy manejable. Su diseño ergonómico con mango equilibrado permite un uso extremadamente preciso de la herramienta, silencioso y sin apenas vibraciones.

Velocidad de trabajo de hasta 45.000 rpm. Recomendamos no superar la velocidad con tal de evitar un desgaste prematuro de la pieza.

Ref. H92544 **304,98€**

- Dimensiones: 153,5 x 29,5 mm
- Torque: 4,55 N/cm
- Peso: 208 gr
- Con escobillas

Cabinas y pupitres de repasado



CAJA PROTECTORA CONTRA POLVO DE AMOLADURA

Marca: Renfert
 Características: Envase 1 unidad
 Caja de material acrílico con lupa para evitar la expansión de polvo producido durante la amoladura. Dimensiones: 250 x 150 x 150 mm.

Ref. H92019

292,00€

Cabinas y pupitres de repasado



CAJA DE TRABAJO

Marca: Mestra
 Características: Envase 1 unidad. Construida en plástico inyectado transparente. Evita pérdidas de polvo de los metales preciosos. Evita los accidentes oculares por salto de partículas. Disminuye considerablemente la inhalación de polvos nocivos.
 Dimensiones: Ancho 230 mm. Largo 360 mm. Alto 210 mm.

Ref. H92021

124,98€

Cabinas y pupitres de repasado



MINI BOX

Marca: Jeb
 Características: Envase 1 unidad. Mini box de repasado para instalar en puesto de trabajo de una mesa de laboratorio, sobremesa, astillera de trabajo, sin luz, adaptable a aspiración de mesa.
 Dimensiones: 35 x 61 x 34.

Ref. H92023

490,00€

Cabinas y pupitres de repasado



DUSTEX MASTER PLUS 230V

Marca: Renfert
 Características: Cabina de protección con cuerpo luminoso y juego de canal de aspiración incluidos.

Ref. H40602

765,00€

DUSTEXLENTE DE AUMENTO

Ref. H92112

186,92€

Caja protectora contra polvo de amoladura para una aspiración controlada de astillas, polvos y vapores. Grandes aberturas de acceso para poder trabajar eficaz y cómodamente y un gran espacio interior. Buena iluminación con 2.400 lux. Disponibles como accesorios: filtro para oro y lupa de alta calidad.

Cabinas y pupitres de repasado



CAJA DE TRABAJO ORION

Marca: Mestra
 Características: La posición de trabajo se ha estudiado minuciosamente para conseguir un producto cómodo y funcional. La generosa ventana de visión, la iluminación LED multipunto que elimina sombras a la vez que ofrece una tonalidad cromática similar a la luz solar, la útil astillera que permite descansar las manos durante las labores de pulido, el soporte para micromotor...
 La caja de trabajo Orión se adapta sin problemas a las necesidades de los profesionales dentales. Incluye una astillera en el interior con soporte para micromotor. Su tamaño es lo suficientemente reducido como para adaptarse a cualquier rincón y lo suficientemente amplio como para poder trabajar sin estrecheces. Practicidad en el menor espacio es la mejor definición que podemos darle.
 Mención aparte merece su sistema de recogida de polvo. La boca de espiración está situada en un lugar estratégico en el que no estorba. La boca se conecta a una aspiración externa por la parte trasera mediante una toma orientable. Además, unos cajones desmontables recogen el polvo que pudiera caer a través de los reposamanos. Hablamos de un ingenioso sistema que mantiene limpio el interior de la cámara haciendo más agradable el trabajo.
 Como con cualquier otro producto MESTRA, al trabajar con la caja de trabajo Orión se puede sentir y constatar la calidad: el tacto y textura de los materiales, la precisión de los encajes, el cuidado de los detalles que apenas se perciben a simple vista... Todos estos aspectos son los que diferencian a un producto simplemente correcto de otro excelente. La duración, fiabilidad y satisfacción de trabajo es la recompensa que ofrecen nuestros productos.
 Lámpara LED de alta luminosidad. Ausencia de sombras en el interior. Posición de trabajo ergonómica. Óptima absorción del polvo mediante una aspiración externa (no incluida). Fácil limpieza.

Ref. H92022

484,69€

Alto: 300 mm

Ancho: 360 mm

Fondo: 330 mm

Peso: 3,3 kg

Luz interior: 7 W

Cabinas y pupitres de repasado



CABINA DE REPASADO GRANDE LABORATORIO

Marca: Mestra
 Características: Cabina de repaso grande para laboratorio. Especialmente pensada para zirconio. LED interior para una iluminación perfecta.
 - Reposabrazos cómodos y prácticos
 - Diseño amplio y robusto
 - Amplia pantalla y acceso
 - Gran ergonomía de trabajo

Ref. H92024 853,88€

Cabinas y pupitres de repasado



CABINA DE REPASADO MODELO ECLIPSE

Marca: Mestra
 Características: Lámpara LED de alta luminosidad. Ausencia de sombras en el interior. Posición de trabajo ergonómica. Óptima absorción del polvo mediante una aspiración externa (no incluida). Fácil limpieza.

Ref. H92020 484,69€

Alto: 275 mm Ancho: 360 mm Fondo: 330 mm Peso: 2,8 kg Luz interior LED 7 W

Turbinas de laboratorio



ESTACIÓN NEUMÁTICA CON TURBINA TD783 SIN SPRAY

Marca: Bien Air
 Características: Estación neumática de sobremesa con turbina TD 783 sin spray. Muy estable y de dimensiones reducidas.

Ref. H92551 796,93€

Ventajas:
 - Velocidad de giro de la turbina hasta 300.000 rpm
 - Indicada para trabajos de precisión.
 - El pedal permite modificar la velocidad de la turbina.
 - Fiabilidad a toda prueba.
 - Utiliza fresas de turbina FG mandril de Ø 1,6 mm

No se debe utilizar la turbina con una presión de aire superior a la recomendada

Lubricar al menos 2 veces al día. Usar exclusivamente la grasa médica Lubrimed (Ref. 0504) con su engrasador (Ref. 0519)

Datos Técnicos de la Estación Neumática:
 - Medidas: 140 x 113 x 163 mm

- Peso: 1.250 g
 - Presión entrada de aire: min 500 kPa y max 800 kPa
 - Presión salida de aire: 250 kPa – 300 kPa. A la entrega está regulada con una presión de 300 kPa

Datos Técnicos de la Turbina TD783:
 - Peso: 60 g
 - Consumo de aire a la salida: 35 litros/minuto

Suministro:
 - 1 Estación de sobremesa S001
 - 1 Turbina TD 783
 - 1 Pedal
 - 1 Manguera en espiral gris Ø interior 1/8"

Turbinas de laboratorio



ESTACIÓN NEUMÁTICA CON TURBINA TDS890 CON SPRAY

Marca: Bien Air
 Características: La estación STS-Trimmer se distingue por sus cualidades superiores. Con un depósito de 1,4 litros, dispone de una importante autonomía. Mandos con interruptores separados, el caudal y la mezcla aire/agua del spray se regulan con precisión para una refrigeración óptima. Combinados con turbinas equipadas con escudo anti polvo y con el ajuste del instrumento de ajustes de fricción FG, los conjuntos neumáticos Bien-Air le ofrecen lo mejor durante mucho tiempo.

Ref. H92566 1.860,78€

Ventajas:
 - Mando de sobremesa sencillo y eficaz, con gran depósito de 1,4 litros dotado de la turbina recta TDS 890 con spray.
 - Velocidad de la turbina de hasta 300.000 rpm
 - Turbina ideal para trabajos de precisión
 - Mezcla de aire/agua y caudal de spray regulables
 - Interruptor manual de spray
 - Pedal que permite modificar la velocidad de la turbina y accionar el spray
 - Apta para trabajar con cerámica y con zirconio
 - Utiliza fresas de turbina FG mandril de Ø 1,6 mm

No se debe utilizar la turbina con una presión de aire superior a la recomendada

Lubricar al menos 2 veces al día. Usar exclusivamente la grasa médica Lubrimed (Ref. 0504) con su engrasador (Ref. 0519)

- Utilizar agua destilada o desmineralizada

Datos Técnicos:
 - Medidas: 288 x 156 x 195 mm
 - Peso: 3.200 g
 - Presión entrada de aire: min 500 kPa y max 800 kPa
 - Consumo de aire a la salida: 40 litros/ minuto

- Consumo de agua spray: 100 ml/min a 200 kPa
 - Presión salida de aire: regulable en la estación neumática.

Suministro:
 - 1 Estación de sobremesa STS-Trimmer con spray
 - 1 Turbina TDS 890 con spray interno
 - 1 Pedal
 - 1 Manguera recta con enlace de 4 orificios

Turbinas de laboratorio



PRESTO II SIN SPRAY

Marca: NSK
 Características: Turbina neumática libre de lubricación sin spray de agua. Pieza de mano de libre rotación 360°. Bajo nivel de ruido y vibración.

Ref. H02358

1.229,00€

Datos Técnicos Pieza de mano PRESTO:

- Utiliza fresas de turbina FG mandril de Ø 1,6 mm
- Velocidad de la turbina de hasta 320.000 rpm
- Presión de aire recomendada: 2,5 – 3,0 bar
- Peso 104 g con adaptador

Suministro:

- 1 Unidad de control PRESTO II
- Pieza de mano PRESTO
- Soporte para pieza de mano
- Manguera para PRESTO
- Pedal (AFC-40)
- Manguera secundaria para PRESTO

Turbinas de laboratorio



TURBINA NSK PRESTO AQUA II

Marca: NSK
 Características: Turbina neumática libre de lubricación con spray de agua refrigerante. Pieza de mano de libre rotación 360°. Bajo nivel de ruido y vibración.

Ref. H02352

2.456,00€

Ventajas:

- Simple y fácil extracción del recipiente de agua
- Ajustes sin topes del volumen de agua y del spray de aire.
- Función On-Off del spray de agua refrigerante
- Puede trabajar con el recipiente de agua incorporado o conectada a la red de suministro de agua.

Datos Técnicos de la Unidad de Control:

- Medidas: 23,5 x 13,9 x 18,2 cm.
- Consumo de aire 30/40 l/min
- Presión: 1,0 – 3,0 bar.
- Caudal de agua: 0-45 l/min
- Peso: 1,9 kg

Datos Técnicos Pieza de mano PRESTO AQUA:

- Utiliza fresas de turbina FG mandril de Ø 1,6 mm
- Velocidad de la turbina de hasta 320.000 rpm
- Presión de aire recomendada: 2,5 – 3,0 bar
- Peso 104 g con adaptador

Suministro:

- 1 Unidad de control PRESTO AQUA II
- Pieza de mano PRESTO AQUA II
- Acople: QD-L B3
- Manguera para PRESTO AQUA II
- Pedal (AFC-40)
- Manguera secundaria para PRESTO

Turbinas de laboratorio



PRESTO AQUA LUX

Marca: NSK
 Características: Turbina neumática libre de lubricación con LED y spray de agua refrigerante. Pieza de mano de libre rotación 360°. Bajo nivel de ruido y vibración.

Ref. H92567

3.212,00€

Ventajas:

- Simple y fácil extracción del recipiente de agua
- Función On-Off de la luz LED y del spray de agua refrigerante
- Fácil ajuste del spray de agua refrigerante, de la luz LED
- Puede trabajar con el recipiente de agua incorporado o conectada a la red de suministro de agua.
- La luz LED le permite trabajar más eficientemente. Exacta iluminación en el punto de trabajo y que no oculta ningún detalle.
- Permite precisos trabajos y evaluación de materiales debajo del microscopio, mejorando la eficacia y reduciendo la fatiga

Datos Técnicos Pieza de mano PRESTO AQUA LUX:

- Utiliza fresas de turbina FG mandril de Ø 1,6 mm
- Velocidad de la turbina de hasta 320.000 rpm
- Presión de aire recomendada: 2,5 – 3,0 bar
- Peso 104 g con adaptador

Datos Técnicos de la Unidad de Control:

- Medidas: 23,5 x 13,9 x 18,2 cm.
- 100-240V, 50/60Hz, 0,4A
- Consumo de aire 30/40 l/min
- Presión: 1,0 – 3,0 bar.
- Caudal de agua: 0-45 l/min
- Peso: 1,9 kg

Suministro:

- 1 Unidad de control PRESTO AQUA LUX
- Pieza de mano PRESTO AQUA LUX
- Manguera: PR-AQL
- Pedal (AFC-40)
- Manguera secundaria para PRESTO
- Soporte para pieza de mano
- Cable PRESTO AQUA LUX
- Adaptador AC



SOPORTE-FRESADOR V3

Marca: Mestra
 Características: Pantógrafo, especialmente diseñado para realizar labores de microfresado y para facilitar el manejo del parallelómetro que lleva incorporado. Pieza de mano no incluida.

Ref. H92245 **1.882,26€**

Detalles:
 - Varilla analizante, Varillas con resalte de 0,25 - 0,50 - 0,75 mm.
 - 2 llaves Allen.
 - 5 Casquillos de acoplamiento de micromotores.
 - Porta brocas para sujeción de ataches.
 - Pieza de mano no incluida.

Datos técnicos:
 Dimensiones: 20cm(ancho)23cm(fondo)35cm(alto)
 Peso: 9 kg

Suministro: 4 juegos de casquillos de diferentes medidas, 1 soporte portaherramientas, 1 porta brocas con llave, 2 minas de carbón y una punta analizadora, 3 puntas de ala (de 0'25, 0'50 y 0'75 mm), 1 espátula y 2 llaves Allen de 3 mm y 5 mm. Pieza de mano no incluida.



PARALELÓMETRO

Marca: Mestra
 Características: Pinza concéntrica para vástagos de 2mm.

Ref. H92255 **453,00€**

Dimensiones: Alto 250mm Ø 168 mm. Peso: 4,15Kg.
Suministro: Paralelómetro, Cuchilla para cera, Varilla analizante, Varilla con resalte de 0,25 - 0,50 - 0,75 y Estuche con minas.
Acessórios: Pinza porta ataches.



JUEGO PUNTAS COMPLETO PARALELÓMETRO

Marca: Mestra

Ref. H92258 **67,66€**



PINZA PORTA ATACHES

Marca: Mestra
 Características: Pinza porta ataches para parallelómetro Mestra. Ø12mm.

Ref. H92257 **73,28€**

Fresadoras-Parallelómetros

Fresadoras-parallelómetros



DENTAL VISUAL COMMUNICATOR EASY VIEW

Marca: Renfert

Características: Renfert EASY view+, el Dental Visual Communicator para la observación digital de objetos. La detección visual digital le permite visualizar, mecanizar y compartir mejor sus trabajos diarios. Además de la clásica visualización en vivo con tres aumentos de zoom, ahora puede generar imágenes de forma espontánea con solo pulsar un botón. Desde la interfaz directa creará vídeos en su ordenador portátil y, al mismo tiempo, compartirá, por ejemplo, casos de pacientes. Y para editar los archivos de imagen puede seguir utilizando sus programas habituales.

Ref. H4065 I

4.669,77€

Ref. H40650 3D

6.956,92€

EASY VIEW 3D MONITOR 3D

Marca: Renfert

Características: EASY view 3D de Renfert es un innovador vídeo-microscopio con monitor 3D, ideal para la visualización del objeto, para el trabajo diario y el control de calidad, así como para fines de formación y documentación.

Ventajas

Coordinación natural de manos y vista en trabajos finos con el modo 3D.

Uso paralelo de imágenes de pacientes, de wax-ups, etc. dentro del flujo de trabajo con la función de pantalla dividida.

Elaboración de fotografías de alta resolución y secuencias de vídeo en calidad Full HD para la documentación y comunicación en red y mediante lápiz de memoria integrado.

Detalles

Excelente evaluación de diferentes niveles de luminosidad y de texturas superficiales con el modo blanco y negro en 2D y 3D.

Trabajo sin fatiga y ergonómico mediante una postura del cuerpo natural y sana observando el objeto en el monitor.

Trabajo preciso, seguro y controlado con magnificaciones de 15 o 20 veces.

Perfect View sobre los objetos gracias al LED de luz diurna de 5.000 Kelvin.

Reproducción de imágenes optimizada en función del material con ayuda de 4 modos diferentes del objeto.

Manejo en tiempo real mediante un trabajo sin latencia.

Monitor 3D Full-HD con unas gafas 3D especiales para una reproducción extremadamente nítida de las imágenes.

La posibilidad de actualización facilita en todo momento la adaptación a la última versión existente del software.

La mejor opción para fines de formación y presentaciones gracias a la posibilidad de conexión de otros monitores 2D o de un proyector.



Ref. H92602

1.966,85€

Ref. H92597 Easy View 3D converter 3D/2D

1.182,69€

Ref. H92600 Easy View 3D HDMI-splitter

153,46€

Ref. H92601 Easy View 3D - gafas 3D

48,46€

Microscopios

Microscopios



MOBILOSKOP S CON BRAZO DE SUJECIÓN

Marca: Renfert
 Características: Un solo microscopio para hasta 4 puestos de trabajo. Mediante el brazo de sujeción giratorio de 360°, varios puestos pueden aprovechar el mismo microscopio para el control de los detalles y los trabajos de precisión.

Ref. H92582

2.308,00€

Ventajas:
 - Máxima precisión mediante un aumento 5 y 10 veces mayor.
 - Resolución homogénea y sin distorsiones en todo el campo de visión.
 - Gran campo de visión con elevada nitidez tanto en la profundidad como en los bordes.
 - El brazo de soporte atemporal y optimizado para Mobiloskop S posee tres articulaciones con las que se puede ajustar y fijar de manera individual cada posición.

- Se puede emplear para varios puestos de trabajo, pues gira libremente 360°, radio de acción de 850 mm.
Detalles:
 - Posición ergonómica y relajada de sentado gracias a una elevada distancia de trabajo de 150 mm.
 - Visión tridimensional mediante la compensación de las dioptrías por ambos lados.
 - Fijación mediante pinza roscada para tableros de mesa de 18-74

mm, también existe la opción de una fijación atornillada.
Datos técnicos:
 Trayectoria de rayos (acodada): 45°
 Radio del campo visual: 5x: 44 mm / 10x: 22 mm
 Nitidez en profundidad: 5x: 22 mm / 10x: 10 mm
 Distancia de trabajo: 150 mm
 Máx. Espesor de la mesa con virola universal: 18-74 mm
 Máx. Espesor de la mesa con sujeción atornillable: 26 mm

Peso: 1.830 g
Suministro:
 Estéreo-microscopio (sin iluminación), brazo de sujeción.
Accesorios:
 Ref. H92583 - Iluminación LED con 9.000 lux/18 LED de luz blanca.



Microscopios

ILUMINACIÓN LED MOBILOSKOP "S"

Marca: Renfert
 Características: Iluminación LED de 9.000 lux para una óptima iluminación del campo visual y un máximo control de detalles. Se puede fijar en cualquier Mobiloskop Renfert.
 Ref. H92583 **304,00€**

Detalles:
 - 18 LEDs de luz blanca crean un óptimo color de luz, garantizándose así una alta fidelidad cromática al mirar los objetos bajo el microscopio.
 - Ángulo de iluminación de 15° para una iluminación uniforme, sin sombras. Ideal para la detección de contrastes y estructuras de superficies.
 - 2 intensidades proporcionan una óptima adaptación a cualquier objeto: en caso de objetos especialmente reflectantes como coronas incoloras de óxido de zirconio, se puede reducir la intensidad de la luz.
 - 0 restricciones: libre elección de la altura de trabajo, pues la luz no presenta intersecciones.
 - Posición ergonómica y relajada de sentado gracias a una elevada

distancia de trabajo de 150 mm.
 - Visión tridimensional mediante la compensación de las dioptrías por ambos lados.
 - Fijación mediante pinza roscada para tableros de mesa de 18-74 mm, también existe la opción de una fijación atornillada.
Datos técnicos:
 Tensión: 100-240 VAC
 Tensión nominal: 12 VDC
 Potencia: 37 VA (Nivel 1) 23 VA (Nivel 2)
 Potencia nominal: 14 W (Nivel 1) 12 W (Nivel 2)
 Dimensiones: 16,2cm(ancho) 34mm(alto) 82mm(fondo)
Suministro: Iluminación LED con 9.000 lux/18 LED de luz blanca.



Microscopios

MICROSCOPIO BINOCULAR

Marca: Mestra
 Características: Potente herramienta que facilita las labores de laboratorio permitiendo una visión en detalle del trabajo a realizar y reduciendo la fatiga visual.

Ref. H92581

916,31€

Detalles:
 - Práctico brazo articulado que permite fijar la posición con precisión, al tiempo que puede ser retirado cuando no se necesita.
 - Posibilidad de elegir la potencia óptica entre 5 y 15 aumentos.
 - Distancia de trabajo se sitúa en los 150 mm, ideales para un empleo cómodo y ergonómico.
 - El aparato se suministra con una lámpara circular fluorescente de 8 W.

Datos técnicos:
 Aumentos: 5X / 15X
 Distancia interpupilar: 55 ~ 77 mm
 Distancia de trabajo: 180 mm
 Potencia lámpara: 8 W
 Alimentación lámpara: 230 V, 50/60 Hz
 Peso: 4 kg
Suministro: Pie con columna, Brazo, Cabezal, Objetivo, Protectores oculares, Platina de dos posiciones (blanco - negro), Lámpara con fluorescente, Fluorescente de repuesto, Funda protectora.

HORNO DE PRECALENTAMIENTO

Marca: Mestra

Características: Especialmente concebidos para el calentamiento de cilindros y crisoles. Chasis construido íntegramente en acero inoxidable. La mufla está fabricada en material cerámico. Disponible varios modelos.

Ventajas:

- Panel de control para programar una secuencia de temperaturas y tiempos preestablecidos por el usuario.
- Posible almacenar en memoria hasta un total de 20 programas distintos.
- Aviso de fin de programa.
- Aviso detección puerta abierta.
- Sistema de detección de rotura de termopar.

Detalles:

- Valores máximos de temperaturas y tiempos son de 1.110°C y 99 horas 59 minutos respectivamente. Puede programarse en °C por minuto.
- Distribución de temperatura uniforme en el interior gracias a las resistencias de caldeo en todas las caras interiores.
- En la puerta se encuentra un orificio de entrada de aire, en la parte posterior un tubo de ventilación, ambos con secciones calibradas. Consiguen renovar el aire del interior sin reducir el rendimiento térmico ni originar diferencias de temperaturas en la mufla.
- Posee una toma de corriente que permite el funcionamiento del horno junto a una unidad de extracción.
- Sistema de cierre de puerta mediante imán.

Nota:

Si durante el funcionamiento normal del horno observa que el display indicador de temperatura comienza a parpadear indicando la temperatura de 1200 °C, desconéctelo de la red. Este síntoma indica que el termopar ha sufrido algún daño. El termopar es un elemento sometido a desgaste y su durabilidad va en función de la temperatura de trabajo. Este es un elemento no cubierto por la garantía.

Suministro:

Se suministra con bandeja cerámica porta-cilindros.

Accesorios:

- H100433 Catalizador de humos.
- H92225 Extractor de humos.



HORNO DE PRECALENTAMIENTO HP-50

Ref. H92313

3.121,23€

Datos técnicos:

Tensión de red: 230V
Potencia: 2.000W
Capacidad: 4,8 l.
Temperatura máxima: 1.100°C
Dimensiones mufla: 11,7cm(alto) 18cm(ancho) 22,7cm(fondo)
Tubo de salida: Ø 38 mm
Dimensiones: 50cm(alto) 37,5cm(ancho) 49cm(fondo)
Peso: 35 kg

Fornos de precalentamiento



HORNO DE PRECALENTAMIENTO HP-25

Ref. H92311

2.753,29€

Datos técnicos:

Tensión de red: 230V
Potencia: 1.500W
Capacidad: 2,7 l.
Temperatura máxima: 1.100°C
Dimensiones mufla: 10cm(alto) 16cm(ancho) 16,5cm(fondo)
Tubo de salida: Ø 38 mm
Dimensiones: 46,5cm(alto) 33,5cm(ancho) 34cm(fondo)
Peso: 30 kg

Fornos de precalentamiento



HORNO DE PRECALENTAMIENTO DIRECTO 50D

Marca: Mestra

Características: Especialmente concebidos para el calentamiento de cilindros y crisoles. Chasis construido íntegramente en acero inoxidable. La mufla está fabricada en material cerámico. Calentamiento directo.

Ref. H100603

2.541,24€

Ventajas:

- Control digital de temperatura y prevención de efectos de la inercia térmica.
- Rápido, alcanza 1.000°C en 50 minutos aproximadamente.
- Conexión para catalizador externo.
- Calentamiento directo hasta alcanzar la temperatura final, una vez alcanzada, la temperatura se mantiene.

Datos técnicos:

Tensión de red: 230V
Potencia: 2.000W
Temperatura máxima limitada: 1.100°C
Capacidad: 4,8l. (de 4 a 6 cilindros de Ø 80).
Dimensiones mufla: 11,7cm(alto) 18cm(ancho) 22,7cm(fondo)
Tubo de salida: Ø 38 mm
Dimensiones: 50cm(alto) 37,5cm(ancho) 40,5cm(fondo)
Peso: 35 kg



HORNO DE PRECALENTAMIENTO HP-100

Ref. H92315

3.904,10€

Datos técnicos:

Tensión de red: 230V
Potencia: 3.500W
Capacidad: 10,6 l.
Temperatura máxima: 1.100°C
Dimensiones mufla: 14,9cm(alto) 23,4cm(ancho) 30,5cm(fondo)
Tubo de salida: Ø 38 mm
Dimensiones: 52,5cm(alto) 44cm(ancho) 49cm(fondo)
Peso: 42 kg



Fornos de precalentamiento

HORNO PRECALENTAMIENTO VULCANO

Marca: Mestra
 Características: Similares a los hornos de precalentamiento HP-25, HP-50 y HP-100 excepto en el control electrónico.
 La mufla está montada en caja de acero inoxidable 18/8, el material que mejor soporta los duros requerimientos en cuanto a temperaturas de este tipo de aparatos. También disponen de mufla cerámica de alta duración con resistencias eléctricas integradas.
 Hay tres versiones con capacidades diferentes para adaptarse a las necesidades de cualquier laboratorio. El control electrónico puede ser programado con un tiempo de espera hasta el inicio de tratamiento, y tres rampas de calentamiento con sus correspondientes mesetas. Las temperaturas y tiempo de duración de rampas y mesetas pueden programarse de forma sencilla. Los valores máximos de temperaturas y tiempos son de 1100 °C. También se puede programar en °C por minuto. Así mismo, es posible almacenar en memoria hasta un total de 5 programas. Los hornos cuentan además con aviso acústico de fin de programa, sistema de detección de puerta abierta y sistema de detección de rotura en termopar.

- Ref. H92342** HP-25 Vulcano **2.440,99€**
- Ref. H92343** HP-50 Vulcano **2.770,85€**
- Ref. H92344** HP-100 Vulcano **3.496,56€**

	HP-25 VULCANO	HP-50 VULCANO	HP-100 VULCANO
Dimensiones Horno			
Alto	465mm	500mm	525mm
Ancho	335mm	375mm	440mm
Fondo	340mm	405mm	490mm
Peso	30 kg	35kg	42kg
Tensión	230 V, 50/60 Hz	230 V, 50/60 Hz	230 V, 50/60 Hz
Potencia	1500 W	2000 W	3000 W
Temperatura máxima	1100 °C	1100 °C	1100 °C
Retardo al arranque máximo	100h	100h	100h
Dimensiones mufla			
Alto	100mm	117mm	149mm
Ancho	160mm	180mm	234mm
Fondo	165mm	227mm	305mm
Capacidad	2,7 l	4,8 l	10,6 l
Tubo de salida	Ø 38 mm	Ø 38 mm	Ø 38 mm

Acessórios - fornos de precalentamiento

HORNO DE PRECALENTAMIENTO MAGMA PARA FUNCIONAR CON CATALIZADOR

Marca: Renfert

Características: Horno de precalentamiento que incorpora todas las características técnicas existentes en términos de programación, manejo y ergonomía.

Ref. HI00302

3.399,00€



Ventajas:

- Calor homogéneo en toda la mufla del horno gracias a la calefacción por cuatro lados.
- Velocidad rápida de calentamiento: a 900°C en tan solo 60 min.
- 99 posiciones de guardado de programación + 1 programa para materiales de revestimiento rápido. Puerta.

Detalles:

- La mufla del horno de una sola pieza evita la pérdida puntual de calor.

- La temperatura indicada se mide a la misma altura de la mufla.
- Posibilidad de colocación de las muflas en la puerta del horno de fibra especial de cerámica.

Datos técnicos:

Tensión de red: 240V
Potencia: 1.900W
Temperatura máxima: 1.100°C
Incremento velocidad: 900°C/hora
Volumen: 3,45l.

Dimensiones internas: 16cm(ancho) 18cm(alto) 12cm(fondo)
Capacidad cilindros: 9 de 3X, 4 de 6X, 3 de 9X
Dimensiones: 43cm(ancho) 50cm(alto) 45cm(fondo)
Peso: 33,5 kg

Suministro: Horno de precalentamiento para funcionamiento con catalizador con tapa.

Accesorios: HI00301 Catalizador (sólo para versión Magma HI00302).

Acessórios - Fornos de precalentamiento

EXTRACTOR DE HUMOS PARA FORNOS

Marca: Mestra

Características: Fabricado totalmente en acero inoxidable. Con la instalación de este dispositivo, se consigue un barrido suave y continuo de los gases de combustión generados en la mufla.

Ref. H92225

324,11€



Detalles:

- Si se conecta al horno MESTRA HP-25, 50, 100, se obtiene un funcionamiento del extractor con desconexión programada entre 75 y 850 °C.
- Evite colocar cualquier objeto cerca de la entrada de aire para el ventilador, situada en la parte inferior del Extractor de Humos. Deje al menos una distancia de 15 cm entre dicha toma y el objeto más cercano.

Datos técnicos:

Tensión de red: 230V
Dimensiones: 35cm(alto) 12cm(ancho) 15,5cm(fondo)
Ø interior tubo 38,5 mm
Peso: 3 kg

Acessórios - Fornos de precalentamiento

CATALIZADOR HUMOS MESTRA

Marca: Mestra

Características: Sencillo dispositivo que se acopla a la salida de humos de cualquier horno de precalentamiento para eliminar los gases y productos inquemados que se generan en el horno como consecuencia de la combustión de las ceras y otros materiales.

Ref. HI00433

870,12€



Ventajas:

- Elimina buena parte de los malos olores.
- Elimina productos de inhalación nociva.

Detalles:

- Un sistema de ventilación forzada barre los gases producidos en el interior del horno y los conduce hacia la campana extractora situada en el exterior. Durante su paso por el interior del aparato, los gases e inquemados se recalientan y catalizan quedando reducidos a CO2 y H2O.
- Puede acoplarse a cualquier horno de precalentamiento con tubo de salida menor a 38 mm (Ø exterior).

Nota: en ningún caso coloque el catalizador apoyado directamente sobre el horno. Debe dejar suficiente espacio libre bajo el ventilador (15 cm) y por encima del catalizador (50cm).

Datos técnicos:

Tensión de red: 230V
Consumo: 600W
Fusible: 4A
Dimensiones: 38cm(alto) 18,5cm(ancho base)
Peso: 5,3 kg

Nota: tenga cuidado de no voltear el extractor para evitar que el cartucho catalizador se salga de su alojamiento y se caiga.

Acessórios - Fornos de precalentamiento

CATALIZADOR PARA HORNO MAGMA

Marca: Renfert

Características: Reducción de las molestias por malos olores y humo gracias a la poscombustión catalítica de los gases del horno.

Ref. HI00301

1.189,00€



Ventajas:

- Control inteligente a través del Magma.
- Transformación química de los componentes orgánicos en dióxido de carbono y vapor de agua.
- Aumento de la vida útil gracias a la desconexión automática a 650°C (1202°F). Con la activación del programa Speed, el catalizador funciona de modo permanente.

Datos técnicos:

Tensión de red: 230V
Potencia absorbida: 580W
Protección de red: 2x 5A (acción lenta)
Cable: 1,8m
Dimensiones: 37cm(alto) 19cm(ancho) 17cm(fondo)
Ø interior tubo 38,5 mm
Peso: 4,8 kg

Suministro: Catalizador, Cable de control, Instrucciones, Llave Torx.

Até
-5%
pedidos superiores
a 1.000€*

EXCLUSIVO LOJA ONLINE

*Descontos acumuláveis às ofertas mensais sobre o PVP.



HORNO DE PRECALENTAMIENTO MAGMA

Marca: Renfert
 Características: Horno de precalentamiento que incorpora todas las características técnicas existentes en términos de programación, manejo y ergonomía.

Ref. HI00300 **3.523,00€**

Ventajas:
 - Calor homogéneo en toda la mufla del horno gracias a la calefacción por cuatro lados.
 - Velocidad rápida de calentamiento: a 900°C en tan solo 60 min.
 - 99 posiciones de guardado de programación + 1 programa para materiales de revestimiento rápido. Puerta.

Detalles:
 - La mufla del horno de una sola pieza evita la pérdida puntual de calor.
 - La temperatura indicada se mide a la misma altura de la mufla.
 - Posibilidad de colocación de las muflas en la puerta del horno de fibra especial de cerámica.

Datos técnicos:
 Tensión de red: 240V
 Potencia: 1.900W
 Temperatura máxima: 1.100°C
 Incremento velocidad: 900°C/hora
 Volumen: 3,45l.
 Dimensiones internas: 16cm(ancho) 18cm(alto) 12cm(fondo)

Capacidad cilindros: 9 de 3X, 4 de 6X, 3 de 9X
 Dimensiones: 43cm(ancho) 50cm(alto) 45cm(fondo)
 Peso: 33,5 kg

Suministro:
 Horno de precalentamiento con tapa.

Fundidoras - centrífugas



CEN MOTOR SM-2

Marca: Mestra
 Características: Fabricada en acero inoxidable. Especialmente diseñada para el moldeo por centrifugación de pequeñas piezas metálicas.

Ref. H92335 **3.802,69€**

Ventajas:
 - Chasis robusto de dimensiones compactas y alta rigidez. Sistema "cabina flotante" reduce sustancialmente las vibraciones.
 - Control electrónico por microprocesador.
 - Regulación de arranque y tiempo de fraguado.

Detalles brazo:
 - Extraordinaria ligereza.
 - Sistema de repliegue automático, evita un arranque descompensado y se pierda el colado.
 - Capacidad de portar cilindros de hasta 10cm de diámetro.

Nota: El sentido de giro de la máquina es el contrario al de las agujas del reloj.

Datos técnicos:
 Tensión de red: 230 V
 Motor monofásico: Consumo 550W
 Dimensiones: 33cm(alto) 66cm(ancho) 56cm(fondo)
 Peso: 40 kg.

Suministro: CEN MOTOR SM-2, tapa superior y brazo.

Accesorios: H92337 Mueble para centrifuga.



MUEBLE PARA CENTRIFUGA CEN MOTOR SM-2

Marca: Mestra
 Características: Robusto mueble de acero inoxidable que transforma la versión sobremesa de CEN MOTOR SM-2 en máquina de pie. Las bandejas del mueble resultan muy prácticas para almacenar los utensilios empleados en las operaciones de colado.

Ref. H92337 **891,38€**

Detalles:
 3 baldas separadas entre sí de 20cm.
 Dimensiones: 62,5cm(alto) 60,5cm(ancho)

56,5cm(fondo).
 Peso: 30kg.



FORNAX T

Marca: Bego

Características: Centrifuga compacta de sobremesa para colar con inducción y refrigeración intensiva integrada.

Ref. H100080

[Consultar precio](#)

-Centrifuga compacta de sobremesa para colar con inducción y refrigeración intensiva integrada.

Ventajas:

- Temperatura de colado hasta 1.550°C, perfecta para colar todas las aleaciones dentales habituales del mercado a excepción del titanio.
- Asegura ciclos de fusión cortos, minimiza la oxidación y, en consecuencia, facilita el acabado posterior.
- La refrigeración intensiva integrada permite un mínimo de 50 colados

incluso a temperaturas ambiente elevadas.

- Consumo reducido de solo 16 amperios.
- Puede ajustarse al instante a diferentes tamaños de muflas de colado con un sencillo mecanismo, asegurando un trabajo rápido incluso con muflas de diferentes dimensiones.

Detalles:

- Diseño compacto que ocupa muy poco espacio.
- Panel de mando, de fácil manejo, informa sobre todos los parámetros

y permite acceder de manera rápida y sencilla a todas las funciones importantes.

Datos técnicos:

- Tensión de red: 230 V
- Tensión especial: 200 – 240 V
- Potencia absorbida: aprox. 16A.
- Potencia de fusión por inducción: 3,6 kVA

Dimensiones:

- 45cm(alto) 65cm(ancho) 62,5cm(fondo)
- Dimensiones tapa abierta: 96,5cm(alto) 64cm(fondo)
- Peso: 80 kg.
- Ver menos

Suministro:

- Centrifuga Fornax-T, Crisol cerámico (6u), Insertos de grafito (6u), Insertos cerámicos (6u), Formador de cilindro (3x, 6x, 9x).

Soldadoras



SOLDADORA LÁSER DADO

Marca: Elettrolaser

Características: Diseño único, moderno, limpio e intuitivo. Dispone de una App diseñada especialmente para su uso. Interfaz de fácil uso que facilita un trabajo rápido independiente el móvil o tableta. Dispone de control de voz e indicar de estado del láser mediante display LED. Aplicable en soldaduras de esqueléticos encima de modelos de yeso.

Ref. H92706

[Consultar precio](#)

Ref. H92748 Conexión a argón

[Consultar precio](#)

Garantía de 2 años.
Fuente de láser y longitud de onda ND: YAG 1064nm
Tiempo de impulso: 0,1/6 ms
Diámetro del punto: 0,2/ 1,5 mm
Aplicación de control externo en el móvil
Potencia de entrada: 110/230 v CA, 50/60 Hz

Sistema de potencia: número de fases 1
Potencia máx.: 1,8 Kw
Amperio: 16a
Frecuencia: 50-60 Hz
Dimensiones: 340 x 340 x 340 mm
Peso: 15 Kg

Enfriamiento líquido
Microscopio 10x
Ambiente de trabajo: 17-35°C UR 65% sin condensación
Nivel de ruido <70 Db (A)

SOLDADORA MICRO WELDER POWER TECHNOFLUX

Marca: Technoflux
 Características: La nueva máquina de soldar Micro Welder Power de 35J caracterizada por sus pequeñas dimensiones, ligera de peso, cámara integrada x10 aumentos, una gran pantalla táctil que nos permite visualizar el trabajo de soldadura a realizar con gran precisión y sus ajustes personalizados en cada uno de los tipos de trabajo, se convierte en una maquina imprescindible para todos los laboratorios que quieran realizar trabajos de soldadura de gran precisión en todo tipo de metales. Es posible soldar: oro, platino, cromo cobalto, acero, paladio, plata con y sin soldadura de hilo.
 El nuevo diseño, con el cuerpo reforzado, asegura una mayor comodidad para el operario, gracias a su posición de trabajo ergonómica, bajo nivel de ruido y la posibilidad de portaobjetos extraíble por los laterales.
 La pantalla táctil de 7' de última generación le permite configurar los parámetros de potencia y frecuencia, el ajuste del tamaño del disparo láser (de 0,15 a 2 mm) y la capacidad de guardar hasta 20 memorias. Dispone de llave de encendido para el trabajador, así como botón de parada de emergencia frontal.
 Parámetros del producto
 Tipo de láser: YAG de 1064 nm
 Diámetro spot: 0,15-2,0 mm
 Ancho de pulso: 0.1-10ms
 Frecuencia: 1.0~10.0Hz Continuamente Ajustable
 Potencia máxima: 3.5 KW
 Energía pulso láser: 35J
 Sistema de refrigeración: Aire
 Bomba Fuente: Lámpara de xenón
 Microscopio de orientación y posicionamiento + sistema de cámara CCD digital HD
 Pantalla táctil 10X CCD digital multicolor de HD
 Idioma operativo: inglés
 Valores de conexión eléctrica: AC220V ± 5%, 50HZ / 60HZ
 Dimensión de la máquina: Ø295 mm x H282 mm
 Peso neto de la máquina: 13,5 KG



Temperatura ambiental de funcionamiento: ≤45 °C
 Humedad: 90% sin condensación
 Dimensiones del paquete de madera 40x45x48cm
 Aplicación y usos en dental:
 · Indicado para aceros, cromo y cobalto y otros metales en el sector dental.
 · Soldadura de elementos con el uso de materias de aporte sin limpiezas adicionales.

Ref. H92703 **11.333,33€**

Soldadoras y unidad de anodizado



Unidad de anodizado



UNIDAD ANODIZADO PARA TITANIO MESTRA
 Marca: Mestra
 Características: Permite procesar elementos dentales de titanio de forma rápida, sencilla y económica.
 - Resistencia a la corrosión.
 - Resistencia al desgaste.
 - Mejor adherencia y acabado superficial.
 - Menor liberación de iones metálicos.
 - Funciona con una solución de agua y bicarbonato sódico.
 Especificaciones:
 Dimensiones: 207 x 245 x 160mm Peso 2,73 kg. Voltaje: 10-65 V.
 Alimentación: AC220-240V, 50/60Hz.
 Potencia: 100W. Tiempo de anodizado: 5 segundos.

Ref. H92004 **767,00€**

DESCONTOS POR ESCALÃO

<p>-2% pedidos superiores a 300€*</p>	<p>-3% pedidos superiores a 500€*</p>	<p>-5% pedidos superiores a 1.000€*</p>
--	--	--

EXCLUSIVO LOJA ONLINE

*Descontos acumuláveis às ofertas mensais sobre o PVP.

Baños electrolíticos

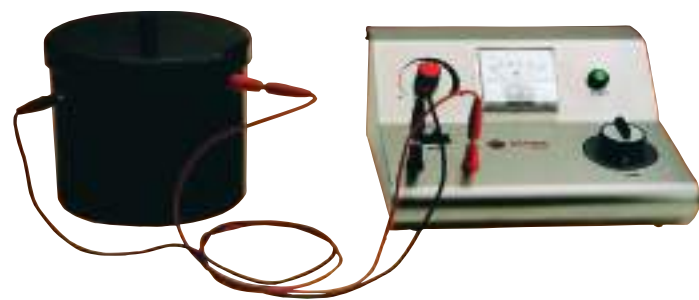

PULIDOR ELECTROLÍTICO

Marca: Mestra
Características: Pulidor electrolítico diseñado especialmente para laboratorios dentales, fabricado en acero inoxidable con una amplia capacidad de la cuba.

Ref. H92001

1.303,68€

Ventajas:

- Se pueden pulir hasta tres esqueléticos simultáneamente.
- Cuba de gran capacidad de 2 litros.

Detalles:

- Dotada de un temporizador, se puede programar el pulido de 0 a 30 minutos.
- Incluye un potenciómetro, un amperímetro, una seguridad térmica y un dispositivo visual de funcionamiento.

Datos técnicos:

Tensión de red: 230 V
Tensión secundaria: 16 V
Intensidad máx.: 10A
Disyuntor: 10A
Dimensiones: 24,5cm(ancho) 14cm(altura) 24,5cm(profundidad)
Peso: 5,3 kg
Capacidad cuba: 2 litros. Dimensiones cuba: 160x145mm
Peso cuba: 1,2 kg.
Suministro:
Pulidor, conexiones y cuba.

Baño electrolíticos



ELTROPOL 300

Marca: Bego
Características: Con determinación automática de la duración de la fase de abrillantado en función del tamaño de los objetos a tratar. Para 1 ó 2 estructuras de esqueléticos de CrCo.

Ref. H04417

3.785,22€

Ventajas:

- Calentamiento rápido hasta alcanzar la temperatura deseada.
- Panel de control con display y teclas táctiles.
- Indicador de cambio para la solución abrillantadora.
- Dispositivo de descarga que facilita el vaciado.
- Movimiento uniforme del baño de brillo.
- Cátodo (adicional) para objetos con paladar profundo.
- Efecto de brillo uniforme, gracias a la estabilización automática de la corriente.
- Elevada seguridad, debido al resistente dispositivo de contacto por medio de pinzas portaobjetos.

Datos técnicos:

Tensión de red: 240 V
Potencia máx.: 200 W
Corriente brillo: máx. 10A.
Capacidad cuba: 2 litros
Dimensiones: 40(ancho) 45,2cm(altura) 27,5cm(profundidad)
Peso: 10 kg

Suministro:

Eltropol 300, con cátodo adicional, pinzas con soportes y gancho para modelos.

Jatos de areia



ARENADORA GALAXY

Marca: Mestra
Características: Construida totalmente en acero inoxidable con amplia ventana. Pistola estática de Ø3mm. Acumula gran cantidad de areia, alargando el ciclo automático.

Ref. H92650

2.505,38€

Ventajas:

- Cesta rotativa extraíble para el arenado automático de esqueléticos.
- Modo funcionamiento automático, la cesta gira y la pistola sopla durante el tiempo definido por el usuario (de 1 a 30 minutos).
- Modo manual a través de botón.

Detalles:

- Pistola estática de Ø 3mm boquilla de Carburo de Boro (C4B), material mucho más resistente a la abrasión que el tradicional tungsteno.

- Tolla sobredimensionada permite acumular gran cantidad de areia, alargando así el tiempo de ciclo automático
- Amplia ventana que permite una inmejorable visión del interior de la cámara. Cristal protegido contra la abrasión por un recubrimiento plástico.

Consejo:

La máquina está optimizada para trabajar con partículas de 200 micras y proporcionar un chorro estable. Con diámetros de partícula menores (100 micras) es posible que el chorro sea más

irregular.
Datos técnicos:
Tensión de red: 230V
Consumo: 15W
Consumo máximo de aire: 90l/min a 5 bars.
Presión de trabajo: 2 a 5 atmósferas
Dimensiones: 43cm(ancho) 45cm(alto) 39,5cm(fondo)
Peso: 19kg.

Suministro: 1 Galaxy, 1 filtro, 1 boquilla de carburo de boro de 3 mm y 2 láminas protectoras de cristal

Jatos de areia



ARENADORA COSMOS

Marca: Mestra
Características: Construida totalmente en acero inoxidable con amplia ventana. Incorpora dos pistolas de micro arenado que compatibiliza con una pistola fija de Ø 3 mm.

Ref. H92652

2.825,51€

Ventajas:

- Construida íntegramente en acero inoxidable, material noble, de fácil limpieza y sin oxidación.
- Tolla de recirculación de la areia para un funcionamiento continuado de la máquina. Permite un funcionamiento automático y continuo durante varias horas con apenas 4 kilos.
- Ventana de trabajo de grandes dimensiones, para una mayor visibilidad y accesibilidad.
- El cristal de la ventana superior se encuentra doblemente protegido mediante una resina sintética y un plástico desechable.

Detalles:

- Chorro fijo central con boquilla de carburo de boro de 3mm.
- Lámparas móviles con boquillas de 1 y 1,25mm.
- Vaciado a través de tapón inferior en chasis.
- Todos los mandos de la parte inferior se encuentran protegidos por fuelles y cubiertas de silicona.

Datos técnicos:

Tensión de red: 230V
Consumo: 10W
Consumo máximo de aire: 90l/min a 5bars.

Presión de trabajo: 2 a 5 atmósferas
Dimensiones: 43cm(ancho) 55cm(alto) 50cm(fondo)
Peso: 20kg.

Suministro: Arenadora Cosmos con boquilla estática de Ø 3mm de carburo de boro, dos conjuntos tanque/pistola y un juego de protectores de cristal. Pedal ergonómico y pistola de soplar.

Accesorios:

H92137 Plástico protector autoadhesivo.



Jatos de areia

ARENADORA VARIO BASIC

Marca: Renfert
 Características: Combinación compacta entre aparato de chorreado giratorio y aparato de chorreado fino. Solución económica y multifuncional.

Ref. H100270 **2.153,50€**

Ventajas:
 - Ampliable de 1 a 4 depósitos de chorreado fino.
 - Tobera de chorreado reciclable con ajuste individual y principio Venturi integrado para un chorreado homogéneo y eficiente.
 - Reducción del 50% en el consumo de medios abrasivos mediante un sistema inteligente de aspiración (solo se eliminan las partículas que no sirven).

Detalles:
 - Depósitos de chorreado fino (opcional), pueden ampliarse con facilidad mediante racores rápidos y un sistema de guiado de colores.
 - El aparato puede vaciarse a través de una abertura en el fondo del silo.
 - Aplicable como aparato de mesa o colgado en la pared (solo dos depósitos).

Datos técnicos:
 Tensión de red: 220-240V
 Presión de trabajo: 1 a 6 bar
 Presión de conexión externa: 6 a 8 bar
 Consumo de aire con 6 bar: 200l/min
 Potencia de lámpara: 11W
 Volumen de la cámara: 23l.
 Capacidad depósito: 1.000ml
 Dimensiones: 38cm(ancho) 54cm(alto) 45cm(fondo)
 Peso: 14kg.

Suministro:
 Vario Basic sin depósitos de chorreado.

Accesorios:
 - H100183 - Rejilla protección cristal
 - H100271 - Depósito adicional derecho 0,8 mm/ 25-70 µm
 - H100328 - Depósito adicional izquierdo 0,8 mm/ 25-70 µm
 - H100329 - Depósito adicional derecho 1,2 mm/ 70-250 µm
 - H100272 - Depósito adicional izquierdo 1,2 mm/ 70-250 µm



Jatos de areia

ARENADORA VARIO JET

Marca: Renfert
 Características: Aparato de chorreado de reciclaje pensado para un chorreado económico. Este puede funcionar tanto en modo automático como manual.

Ref. H100277 **4.405,50€**
 Ref. H92139 Cristal Revestido **88,73€**

Ventajas:
 - Adaptación exacta de los parámetros decisivos de chorreado (presión, tiempo, tamaño granular).
 - Sistema de aspiración inteligente: solo se aspiran las partículas que no sirven.
 - Amplia libertad de movimientos mediante la cesta de chorreado de fácil extracción.

Detalles:
 - Tobera de chorreado de carburo de boro altamente resistentes, puede fijarse en tres posiciones diferentes.
 - Cesta de chorreado rotativa. Pueden someterse al proceso de chorreado hasta 7 modelos de colado, con un promedio de 10 minutos en modo automático.

Datos técnicos:
 Tensión de red: 220-240V
 Presión de trabajo: 1 a 6 bar
 Presión de conexión externa: máx. 10 bar.
 Consumo de aire con 6 bar: 200l/min
 Potencia de lámpara: 11W
 Potencia máxima: 1.200W (conectada al sistema de aspiración)
 Volumen de la cámara: 25l.
 Dimensiones: 40,5cm(ancho) 65cm(alto) 46cm(fondo)
 Peso: 26kg.

Suministro:
 Vario Jet.

Accesorios:
 H100183 Rejilla protección cristal.



Jatos de areia

MODULO MICROCHORREADO COMPLETO

Marca: Mestra
 Características: Módulo de arenado construido en acero inoxidable con manoreductor y pedal.

Ref. H100437 **575,99€**

Ventajas:
 - El aparato dispone de manorregulador, pedal de accionamiento y manómetro, lo que permite un manejo preciso y seguro.
 - Se suministra con una boquilla de 1,25 mm

Consejo:
 - No sobrepase nunca los 5 bares de presión.

Datos técnicos:
 Dimensiones: 19cm(ancho) 28,5cm(alto) 13,5cm(fondo)
 Peso: 2 kg

Suministro:
 Manorregulador, pedal de accionamiento, manómetro y una boquilla de 1,25 mm.



Jatos de areia

ARENADORA TI

Marca: Mestra
 Características: Arenadora compacta y económica. Pistola fija de 3 mm de diámetro, con sistema de recirculación de la areia.

Ref. H92143 **890,79€**

Ventajas:
 - Pistola fija de 3 mm de diámetro, con sistema de recirculación de la areia.
 - Luz interior.
 - Tubo de conexión a compresor de 4 / 6 mm

Datos técnicos:
 Tensión de red: 230V
 Consumo de aire: 100l/min

Lámpara: 100W
Dimensiones:
 32,5cm(ancho) 30cm(alto) 38cm(fondo)
 Peso: 6,5kg.
Suministro:
 Arenadora, tubo conexión compresor, bolsa de filtro y dos plásticos protectores.
Accesorios:
 H92145 Plástico protector autoadhesivo.



Jatos de areia

ARENADORA T2

Marca: Mestra
 Características: Arenadora compacta y económica. Pistola fija de 3 mm de diámetro, con sistema de recirculación de la areia además de una pistola móvil de diámetro 1,25 mm.

Ref. H100446 **1.134,37€**

Ventajas:
 - Pistola fija de 3 mm de diámetro, con sistema de recirculación de la areia.
 - Pistola móvil de diámetro 1,25 mm.
 - Luz interior.
 - Tubo conexión a compresor de 6 / 8 mm.

Datos técnicos:
 Tensión de red: 230V
 Consumo de aire: 100l/min
 Lámpara: 100W

Dimensiones: 36cm(ancho) 34,5cm(alto) 43,5cm(fondo)
 Peso: 8kg.

Suministro: Arenadora, tubo conexión compresor, bolsa de filtro, boquilla de 1,25 mm de diámetro y dos plásticos protectores.

Accesorios: H92145 Plástico protector autoadhesivo.

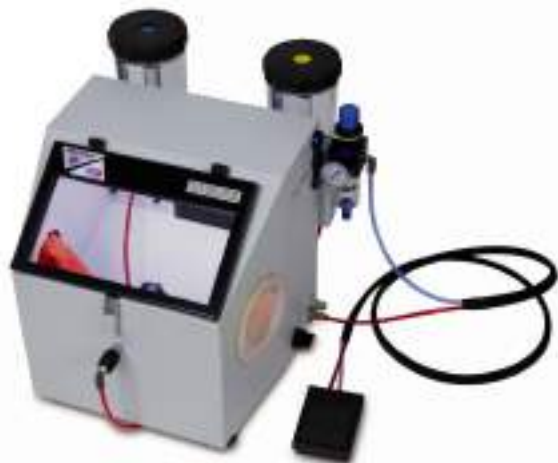

Jatos de areia

ARENADORA T3

Marca: Mestra

Características: Arenadora compacta y económica. Pistola fija de 3 mm de diámetro, con sistema de recirculación de la areia cuenta con dos boquillas móviles de 1 y 1,25 mm.

Ref. H92141

1.384,91€

Detalles:

- Pistola fija de 3 mm de diámetro, con sistema de recirculación de la areia.
- Dos boquillas móviles de 1 y 1,25 mm.
- La conmutación entre vasos se realiza mediante una válvula neumática.
- Luz interior.
- Tubo conexión a compresor de 6 / 8 mm.

Lámpara: 100W

Dimensiones: 36cm(ancho) 34,5cm(alto) 43,5cm(fondo)
Peso: 9,5kg.

Suministro:

Arenadora, tubo conexión compresor; bolsa de filtro, 1 boquilla de 1,25 mm de diámetro, 1 boquilla de 1 mm de diámetro y dos plásticos protectores.

Acessórios:

H92145 Plástico protector autoadhesivo.

Datos técnicos:

Tensión de red: 230V
Consumo de aire: 100l/min



Jatos de areia

CHORRO DE AREIA PLUTÓN

Marca: Mestra

Características: Arenadora compacta de pequeñas dimensiones y altas prestaciones. Incluye 2 vasos de alta capacidad y dos boquillas móviles azul Ø 1 mm y roja Ø 1.25 mm.

Ref. H92130

1.080,09€

Ventajas:

- Construida íntegramente en acero inoxidable, de fácil limpieza y sin oxidación.
- Luz led de alta potencia.
- Amplia visión interior.
- Presión de soplado hasta 6 bares.
- Es posible acoplar a este modelo boquillas de 0,75 mm.

Datos técnicos:

Tensión de red: 230V
Consumo: 4W
Consumo máximo de aire: 80l/min
Presión de trabajo: 2 a 5 bar
Dimensiones: 34cm(ancho) 29cm(alto) 23,5cm(fondo)
Peso: 7kg.

Suministro:

Chorro de areia Plutón, 2 vasos de llenado, 2 boquillas móviles azul Ø 1 mm y roja Ø 1.25 mm.



Jatos de areia

ARENADORA CONSTELLATION 2 VASOS

Marca: Mestra

Características: Construida totalmente en acero inoxidable, con una amplia ventana acristalada. Cuenta con 2 vasos 125-250 micras, con posibilidad de ampliaciones en el futuro.

Ref. H92131

1.809,45€

Detalles:

- Pistola de soplar en el interior de la cámara, muy útil en labores de limpieza.
- Sistema de iluminación mediante lámpara fluorescente.
- Sistema modular con posibilidad de ampliaciones en el futuro.
- Válvula de cambio de vaso situada en el interior de la cámara.
- Válvula de descarga rápida que corta el flujo de aire en el momento de soltar el pedal, economizando de esta forma areia.
- Pedal ergonómico con conexión a la máquina mediante un simple tubo flexible.

Tensión de red: 230V

Consumo: 20W
Presión de trabajo: 2 a 5 atmósferas.
Consumo máximo de aire: 80l/min
Dimensiones: 44cm(ancho) 28cm(alto) 39cm(fondo)
Peso: 12,5kg.

Suministro: Arenadora 2 vasos, tubo 6 mm de diámetro para la conexión a la red de aire, Un codo de 90° de PVC para acoplar al tubo de salida de la aspiración, pedal de accionamiento y boquillas.

Acessórios: H92137 Plástico protector autoadhesivo.

Datos técnicos:



Jatos de areia

ARENADORA CONSTELLATION 3 VASOS

Marca: Mestra

Características: Construida totalmente en acero inoxidable, con una amplia ventana acristalada. Cuenta con 3 vasos 50-125-250 micras, con posibilidad de ampliaciones en el futuro.

Ref. H92133

1.948,62€

Detalles:

- Pistola de soplar en el interior de la cámara, muy útil en labores de limpieza.
- Sistema de iluminación mediante lámpara fluorescente.
- Sistema modular con posibilidad de ampliaciones en el futuro.
- Válvula de cambio de vaso situada en el interior de la cámara.
- Válvula de descarga rápida que corta el flujo de aire en el momento de soltar el pedal, economizando de esta forma areia.
- Pedal ergonómico con conexión a la máquina mediante un simple tubo flexible.

Tensión de red: 230V

Consumo: 20W
Presión de trabajo: 2 a 5 atmósferas.
Consumo máximo de aire: 80l/min
Dimensiones: 44cm(ancho) 28cm(alto) 51cm(fondo)
Peso: 14kg.

Suministro: Arenadora 3 vasos, tubo 6 mm de diámetro para la conexión a la red de aire, Un codo de 90° de PVC para acoplar al tubo de salida de la aspiración, pedal de accionamiento y boquillas.

Acessórios: H92137 Plástico protector autoadhesivo.

Datos técnicos:



Jatos de areia

ARENADORA CONSTELLATION 4 VASOS

Marca: Mestra

Características: Construída totalmente em aço inoxidável, com uma ampla janela acrílica. Conta com 4 vasos 50-110-125-250 micras, com possibilidade de ampliações em el futuro.

Ref. H92135

2.087,83€

Detalles:

- Pistola de soplar en el interior de la cámara, muy útil en labores de limpieza.
- Sistema de iluminación mediante lámpara fluorescente.
- Sistema modular con posibilidad de ampliaciones en el futuro.
- Válvula de cambio de vaso situada en el interior de la cámara.
- Válvula de descarga rápida que corta el flujo de aire en el momento de soltar el pedal, economizando de esta forma areia.
- Pedal ergonómico con conexión a la máquina mediante un simple tubo flexible.

Datos técnicos:

Tensión de red: 230V

Consumo: 20W

Presión de trabajo: 2 a 5 atmósferas.
Consumo máximo de aire: 80l/min
Dimensiones: 44cm(ancho) 28cm(alto) 51cm(fondo)
Peso: 15,5kg.

Suministro:

Arenadora 4 vasos, tubo 6 mm de diámetro para la conexión a la red de aire, Un codo de 90° de PVC para acoplar al tubo de salida de la aspiración, pedal de accionamiento y boquillas.

Acessórios:

H92137 Plástico protector autoadesivo.



Jatos de areia

CHORREADORA ECLIPSE AUTOMATIC

Marca: Mestra

Características: Construída íntegramente em plástico técnico, material de elevada resistencia, fácil limpeza y sin oxidación. Permite ubicarla en cualquier rincón del laboratorio. Capacidad de la tolva hasta 5 kg de areia. Los esqueléticos se depositan en una cesta que gira por la acción de un motor. La boquilla de soplado es orientable en las tres dimensiones del espacio, por lo que siempre se consigue el ángulo de ataque ideal. La cesta puede desacoplarse del eje motor con facilidad, lo que simplifica la preparación de los trabajos.

Especificaciones técnicas

- Medidas: Alto 430 mm x Ancho 320 mm x Fondo 310 mm
- Peso 5,5 kg
- Consumo de aire 90 L/min
- Presión de trabajo 2-5 bar
- Luz interior LED

Ref. H92132

1.140,44€

-2%
pedidos superiores a 300€*

-3%
pedidos superiores a 500€*

-5%
pedidos superiores a 1.000€*

EXCLUSIVO LOJA ONLINE

*Descontos acumuláveis às ofertas mensais sobre o PVP.

Acessórios - jatos de areia



TOBERA WIDIA

Marca: Mestra

Características: Tobera para óxido.

Ref. H10026 0,75mm. Amarilla. Perla 50 µm. **65,89€**

Ref. H10024 1mm. Verde/Azul. Perla 100/150 µm. **65,89€**

Ref. H10025 1,25mm. Roja. Perla 250 µm. **65,89€**

Ref. H100376 3,00 mm. **98,99€**

Acessórios - jatos de areia

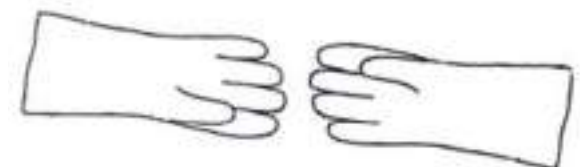

GUANTE PARA CHORRO DE AREIA

Marca: Mestra

Características: Par de guantes.

Ref. H91000

9,39€

ARENADORA BASIC CLASSIC

Marca: Renfert

Características: Técnica de chorreado fino; un aparato compacto de gran volumen en el equipamiento básico con hasta 2 depósitos (25-70µ) (70-250µ). Tecnología LED, contraste óptimo en todos los objetos y cámara perfectamente iluminada.

Ref. H100120 **1.382,50€**

Ref. H92142 Cartucho filtración. Válido para depósitos actuales con racor hexagonal de color negro. **16,15€**

PerfectView

Jatos de areia



Ventajas:

- Trabajo preciso con la tecnología especial de la cámara de mezcla (principio Venturi).
- Ampliable a 2 depósitos sin herramientas (25-70µ) (70-250µ).
- Trabajo eficiente mediante selector de depósito en el interior de la cámara de chorreado.
- Chorreado focalizado, efectivo y seguro.
- Nueva tecnología LED: el equilibrio perfecto entre luz difusa y luz directa.

Detalles:

- Se adapta a los espacios más reducidos gracias a su estrecho diseño.
- Volumen de la cámara de chorreado: 14 Litros.

Datos técnicos:

Tensión de red: 220-240V
 Presión de trabajo: 1 a 8 bar
 Presión de conexión externa: 5 a 8 bar.
 Consumo de aire con 6 bar: 98l/min
 Potencia de lámpara: 16W
 Longitud del cable: 2 metros.
 Volumen de la cámara: 14l.
 Capacidad depósito: 1.000ml
 Dimensiones: 35cm(ancho) 27cm(alto) 47cm(fondo)
 Peso: 6,5kg.

Suministro: Basic Classic, incluye 2 toberas de chorreado de 0,8mm y 1,2mm. (25-70µ) (70-250µ).

ARENADORA BASIC MASTER

Marca: Renfert

Características: Las muchas ventajas en lo referente a la ergonomía, la ventilación y la prolongada vida útil optimizan el empleo permanente del aparato que ofrece un gran confort de movimiento. Equipado con 2 depósitos (70-250µ).

Ref. H92118 **1.659,00€**

Ref. H92139 Cristal revestido **88,73€**

Ref. H92140 Cristal revestido **92,83€**

Ref. H92142 Cartucho filtración. Válido para depósitos actuales con racor hexagonal de color negro. **16,15€**

PerfectView

Jatos de areia



Ventajas:

- Trabajo preciso con la tecnología especial de la cámara de mezcla (principio Venturi).
- La cámara de chorreado de gran volumen ofrece máxima libertad de movimiento.
- Ranura de ventilación para una óptima ventilación de la cámara de chorreado y óptima visión (concepto PerfectView).

Detalles:

- Elementos de mando ubicados en el interior.
- Nueva tecnología LED, contraste óptimo en todos los objetos y cámara de chorreado perfectamente iluminada. Luz diurna de 4.800 LUX para trabajar.
- Volumen de la cámara de chorreado: 20 Litros.

Datos técnicos:

Tensión de red: 220-240V
 Presión de trabajo: 1 a 8 bar
 Presión de conexión externa: 5 a 8 bar.
 Consumo de aire con 6 bar: 98l/min
 Potencia de lámpara: 16W
 Longitud del cable: 2 metros.
 Volumen de la cámara: 20l.
 Capacidad depósito: 1.000ml
 Dimensiones: 39,5cm(ancho) 28,5cm(alto) 46cm(fondo)
 Peso: 8,1kg.
 Suministro: Basic Master incluye 2 toberas de chorreado 1,2mm. (70-250µ)



Jatos de areia

ARENADORA BASIC QUATTRO

Marca: Renfert

Características: Aparato de chorreado cómodo y flexible de categoría superior con 2-4 depósitos. Equipada con 2 depósitos (25-70µ) (70-250µ).

Ref. H92116 **AMPLIABLE HASTA 4 DEPÓSITOS** **2.020,50€**

Ref. H92139 Cristal Revestido **88,73€**

Ref. H92140 Cristal Revestido **92,83€**

Ref. H92142 Cartucho filtración. Válido para depósitos actuales con racor hexagonal de color negro. **16,15€**

Ventajas:

- Ampliación sencilla y sin herramientas del depósito mediante racores rápidos y un sistema de guía mediante colores.
- Trabajo preciso con la técnica especial de cámara de mezcla (principio Venturi).
- Limpieza fácil de las manos y del objeto mediante la tobera integrada de soplado.

Detalles:

- Facilita varias aplicaciones al mismo tiempo en espacios reducidos.
- Se puede reequipar con rapidez hasta con cuatro depósitos.
- Nueva tecnología LED, contraste óptimo

en todos los objetos y cámara de chorreado perfectamente iluminada. Luz diurna de 4.800 LUX para trabajar.
 - Volumen de la cámara de chorreado: 20 Litros.

Datos técnicos:

Tensión de red: 220-240V
 Presión de trabajo: 1 a 8 bar
 Presión de conexión externa: 5 a 8 bar.
 Consumo de aire con 6 bar: 98l/min
 Potencia de lámpara: 16W
 Longitud del cable: 2 metros.
 Volumen de la cámara: 20l.
 Capacidad depósito: 1.000ml

Dimensiones: 39,5cm(ancho) 28,5cm(alto) 46,5cm(fondo)
 Peso: 8,9kg.

Suministro: Basic quattro aparato básico, 2 depósitos (25-70µ) (70-250µ) y 2 toberas de chorreado 0,8mm y 1,2 mm.

Accesorios:

- H922117 Depósito adicional 25-70 micras (incluye tobera de chorreado IT 0,8 mm., verde)
- H922118 Depósito adicional 70-250 micras (incluye tobera de chorreado IT 1,2 mm., roja)

PerfectView

Jatos de areia



AMPLIABLE HASTA 4 DEPÓSITOS Parada instantánea

ARENADORA BASIC QUATTRO "IS" (PARADA INSTANTÁNEA)

Marca: Renfert

Características: Profesional y confortable con 2-4 depósitos de chorreado. Precisión y seguridad de proceso en todas las aplicaciones. Chorreado exacto y controlado de objetos de filigrana gracias al sistema de parada rápida "IS" (Immediate Stop) Equipada con 2 depósitos (25-70µ) (70-250µ).

Ref. H92114 **2.654,50€**

Ref. H92142 Cartucho filtración. Válido para depósitos actuales con racor hexagonal de color negro. **16,15€**

Ventajas:

- Chorreado exacto y controlado de objetos de filigrana gracias al sistema de parada rápida "IS" (Immediate Stop) que permite arranque/parada del proceso de chorreado en pocos segundos.
- Proceso de trabajo preciso y seguro con la mejor eficiencia de coste gracias a la singular tecnología de cámara de mezcla.
- Ajuste individual de presión e indicación en cada depósito, para trabajar de forma más rápida y segura.
- Nueva tecnología LED, contraste óptimo en todos los objetos y cámara de chorreado perfectamente iluminada.

Detalles:

- La selección y ajuste de presión de cada depósito individual puede realizarse desde dentro de la cámara.
- Pedal que puede ser operado desde cualquier posición de 360°.
- Ampliación hasta cuatro depósitos sin herramientas, mediante sistema de acoplamiento rápido.
- Volumen de la cámara de chorreado: 20 Litros.

Datos técnicos:

Tensión de red: 220-240V
 Presión de trabajo: 1 a 8 bar

Presión de conexión externa: 5 a 8 bar.
 Consumo de aire con 6 bar: 98l/min
 Potencia de lámpara: 16W
 Longitud del cable: 2 metros.
 Volumen de la cámara: 20l.
 Capacidad depósitos: 1.000ml
 Dimensiones: 39,5cm(ancho) 32cm(alto) 51cm(fondo)
 Peso: 11,5kg.

Suministro: Basic quattro IS aparato básico, 2 depósitos (25-70µ) (70-250µ) y 2 toberas de chorreado 0,8mm y 1,2 mm.



Acessórios - jatos de areia

ARENADORA BASIC ECO

Marca: Renfert

Características: La arenadora Basic eco con hasta dos depósitos ofrece con sus dimensiones compactas, cámara de 10 litros, una gran precisión en los espacios más reducidos.

Ref. H100124

1.187,00€

Ref. H92142 Cartucho filtración. Válido para depósitos actuales con racor hexagonal de color negro.

16,15€

Ventajas:

- Máximo campo de visión a través de una gran ventana con iluminación LED innovadora.
- Seguridad de procesos gracias a una experiencia acumulada durante años en la tecnología de chorreado de dental.
- Ahorro en medios abrasivos mediante la mezcla óptima entre aire y areia.

Detalles:

- Volumen de la cámara 10 litros.
- Iluminación LED.

Datos técnicos:

- Tensión de red: 230 V
- Presión de trabajo: 1 – 6 bar
- Presión de conexión: 6 bar
- Consumo de aire con 6 bar 98 l/min
- Potencia de la lámpara: 9 W
- Longitud del cable: 2 m
- Volumen de la cámara de chorreado: 10 l
- Capacidad de 1 depósito: 1000 ml
- Medidas: 275x350x400 mm
- Peso: 5,5 kg



Acessórios - jatos de areia

TOBERA RENFERT

Marca: Renfert

Características: Toberas para óxido y perlas de brillo.

Ref. H100250	Ø 0,40 mm. 25µ	159,25€
Ref. H100323	Ø 0,60 mm. 50µ	92,31€
Ref. H100303	Ø 0,80 mm. 90µ	92,31€
Ref. H100292	Ø 1,00 mm. 110µ	92,31€
Ref. H100322	Ø 1,20 mm. 125µ	92,31€
Ref. H100193	Ø 1,40 mm. 125µ	92,31€
Ref. H100304	Ø 2,00 mm. 250µ	92,31€
Ref. CH8093	Ø 1,5 mm. x 3,5 mm. 250µ	120,81€



Acessórios - jatos de areia

REJILLA PROTECCIÓN CRISTAL BASIC

Marca: Renfert

Características: Compatible con las máquinas Vario basic, Basic quattro + IS y Basic máster.

Ref. H100183

160,96€

Potentes sistemas de aspiración evacuan con efectividad el polvo fino y evitan así una rápida opacación de los cristales y prolonga su vida útil. La rejilla se fija con imanes debajo del soporte del cristal. Después de su uso, la rejilla protectora se puede adherir en uno de los lados de la carcasa.

Acessórios - jatos de areia



TOBERA BEGO

Marca: Bego

Características: Toberas fino para óxido. 2 unidades.

Ref. H00359 1,20mm.

201,40€

VORTEX COMPACT 3L, 230V

Marca: Renfert

Características: Sistema de aspiración en húmedo y seco, desarrollado especialmente para el uso en el ámbito de aparatos.

Ref. H92867

893,00€

Ventajas:

- Protección óptima contra partículas finas (grado de eliminación del 99,9%) mediante un sistema de filtrado de 2 niveles con filtro fino de clase M.
- Basta con pulsar un botón del sistema de filtro libre para aumentar un 25% la capacidad de filtración.
- Extremadamente potente mediante una turbina de succión de alto par, con 3.600W y 3.700 l/min.

Detalles:

- Indicado para el empleo de procesos de esmerinado refrigerados por agua mediante función de aspiración en mojado.
- Eliminación de polvo mediante amplia bolsa de filtración (15l)

resistente a roturas, compuesto de tela de nano fibras, con sistema de cierre integrado.

- Prolongada vida útil de filtro fino lavable (tela).
- El motor de colector Vortex Compact 3L no viene incluido en la garantía, pues está sometido a desgaste. La vida útil media es de aprox. 800 horas.

Datos técnicos:

- Tensión de red: 230 V
- Potencia absorbida: 1.200W
- Protección de red por fusible: 16A
- Longitud de cable: 7,5 m
- Ø boca de aspiración: 37 mm (interior) 45 mm (exterior)
- Ø tubo flexible aspiración: 36 mm (interior) 46 mm (exterior)

Unidades de aspiración



Nivel de ruido: 62 dB
Volumen de depósito colector: 30 l
Dimensiones: 38,5 cm(anch) 60 cm(altura) 48 cm(profundidad)
Peso: 10 kg (sin carga)

Acessórios:
Bolsa filtro Ref. H64802
Bolsa eliminación Ref. H01034
Rec. motor CH8466

Suministro:
Vortex compact 3L, 1 saco filtrante, tubo de aspiración de 3 m.

Unidades de aspiración



SILENT COMPACT

Marca: Renfert

Características: Pequeña aspiración para puestos de trabajo y un solo consumidor.

Ref. H92896

1.529,50€

Ventajas:

- Sin necesidad de cambiar el saco recoge polvo gracias a una técnica de filtrado sin bolsa, la que incluye la limpieza mecánica del filtro.
- Reducción de ruido mediante una turbina completamente aislada.
- Integración fácil gracias a un diseño compacto.
- Cortos periodos de inactividad gracias a la posibilidad de cambiar el motor de manera autónoma y en pocos minutos.

Detalles:

- El control de los consumidores se realiza mediante un inteligente sistema de conexión automática.
- 2 niveles de aspiración, optimizados para el puesto de trabajo.

Datos técnicos:

Tensión de red: 220-240V
Tensión nominal: 230V
Potencia absorbida de la turbina: 490W
Caudal: 2.500l/min. (Máx.)
Presión negativa: 21,9 kPa (Máx.)

Nivel acústico: 55 dB (A)
Capacidad cajón polvo: 2,6l
Dimensiones: 24,5cm(anch) 44cm(altura) 50cm(profundidad)
Peso: 13,2kg.

Accesorios:
Filtro fino Ref. H64807
Rec. motor H92918

Suministro:
Aspiración Silent Compact, Tubo de aspiración 2 metros y 2 manguitos terminales.

Unidades de aspiración



SILENT COMPACT CAM

Marca: Renfert

Características: Sistema de aspiración ideado especialmente para el uso con equipos dentales CAM compactos.

Ref. H92897

1.632,00€

Ventajas:

- Sin necesidad de cambiar el saco recoge polvo gracias a una técnica de filtrado sin bolsa, la que incluye la limpieza mecánica del filtro.
- Reducción de ruido mediante una turbina completamente aislada.
- Integración fácil gracias a un diseño compacto.
- Cortos periodos de inactividad gracias a la posibilidad de cambiar el motor de manera autónoma y en pocos minutos.

Detalles:

- Comunicación bidireccional entre la aspiración y la máquina CAM gracias a la interfaz PLC.
- Rendimiento de aspiración optimizado para los procesos en equipos CAD/CAM compactos.

Datos técnicos:

Tensión de red: 220-240V
Tensión nominal: 230V
Potencia absorbida de la turbina: 490W
Caudal: 2.500l/min. (Máx.)
Presión negativa: 21,9 kPa (Máx.)

Nivel acústico: 55 dB (A)
Capacidad cajón polvo: 2,6l
Dimensiones: 24,5cm(anch) 44cm(altura) 50cm(profundidad)
Peso: 13,2kg.

Accesorios:
Filtro fino Ref. H64807
Rec. motor H92918

Suministro:
Aspiración Silent Compact, Tubo de aspiración 2 metros y 2 manguitos terminales.

Unidades de aspiración



ASPIRADOR SILENT POWERCAM EC

Marca: Renfert

Características: Unidad de aspiración ultra potente con motor EC, sistema sin bolsas y tecnología de filtrado ultrafino, adecuado para uso frecuente de sistemas CAM.

Ref. H92922

3.204,00€

Ventajas:

- Funcionamiento fiable gracias al motor EC de bajo mantenimiento con 5000 horas de uso garantizadas.
- Adecuado para la aspiración de sistemas CAM que requieran un alto rendimiento gracias al potente motor con un caudal de 4000l/min.
- Sistema de trabajo cómodo debido a la intercomunicación entre el sistema CAM y la unidad de aspiración mediante el control PLC.

Detalles:

- Gracias a la tecnología de filtrado ultrafino no es necesario hacer cambio de bolsa, incluye la limpieza automática de los filtros.
- Eliminación segura de polvo de fresa- do con la ayuda de la bolsa de basura.
- Bajo nivel de ruido de trabajo 54,3 dB (A).

Datos técnicos:

Tensión de red: 220-240V
Potencia de aspiración: 1610 W
Presión máxima: 4,5 Bar/ 8 Bar

Caudal: 3.984l/min. (Máx.)
Nivel acústico: 54,3 dB (A)
Ø conexión de aspiración: solo conexión interior 42 mm
Capacidad cajón polvo: 7l
Dimensiones: 27cm(anch) 53,5cm(altura) 54cm(profundidad)
Peso: 18kg.

Accesorios:
Rec. motor H92921

Unidades de aspiración



SILENT TS

Marca: Renfert

Características: Mediante la capacidad potente y ajustable de la aspiración, la Silent TS es válida como sistema de aspiración tanto para aparatos como también para el puesto de trabajo.

Ref. H92865

2.187,00€

Detalles:

- Tiempo de funcionamiento 3 veces superior (en comparación con motores de colector convencionales).
- Protección contra cargas de polvo mediante elevado caudal de aire (3.300 l/min).
- Escaso ruido con un sonido de aspiración máx. de 58 dB(A).

Detalles:

- Cambio del motor sin necesidad de herramientas en tan solo 2 minutos.
- Manejo cómodo de todas las funciones.
- Elevada protección de la salud mediante filtro de la categoría de polvo M1.

Datos técnicos:

Tensión de red: 220-240 V
Potencia absorbida: 1.400W
Longitud de cable: 2m

Ø boca de aspiración: 32,5mm (interior) 40mm (exterior)
Nivel de ruido: 63 dB
Consumo potencia total: 3.400W
Caudal máximo: 3.300 l/min.
Capacidad bolsa: 7,5 l (de polvos)
Dimensiones: 22,5cm(anch) 59,5cm(altura) 56,5cm(profundidad)
Peso: 26 kg (sin carga)

Accesorios:
Bolsa aspiración Ref. H92866
Rec. motor H92868

Suministro:

Silent TS, tubo flexible de aspiración de 3 m, saco de polvo especial, filtro fino, tubuladura de empalme universal para tubo flexible, adaptador en Y.

Unidades de aspiración

ASPIRADOR SILENT TS-2

Marca: Renfert
Características: Potente sistema de aspiración de dos puestos, silencioso y compacto. La Silent TS 2 libera a dos consumidores individuales del polvo perjudicial para la salud.

Ref. H92880 **2.881,50€**



Ventajas:
 • Gracias al control inteligente e independiente de las 2 válvulas de apriete individuales, aspira sólo donde y cuando es necesario.
 • Potencia de aspiración constante mediante el reajuste automático de la potencia del motor.
 • Cómodo manejo intuitivo con amplia y sinóptica pantalla multifunción.

Detalles:
 - Reducción eficaz del polvo mediante un elevado caudal de aire de 3.300 l/min.

- Adecuado para cualquier pieza de mano y consumidor a través de un sencillo calibrado.
 - Escaso ruido de funcionamiento de un máximo de tan solo 61 dB(A).
 - Elevada protección de la salud mediante filtro de la categoría de polvo M.

Nivel de ruido: 59 dB
 Consumo potencia total: 3.400W
 Caudal máximo: 3.300 l/min.
 Capacidad bolsa: 7,5 l (de polvos)
 Dimensiones: 22,5cm(ancho) 59,5cm(altura) 56,5cm(profundidad)
 Peso: 27 kg (sin carga)

Accesorios:
 Bolsa aspiración H92866
Rec. motor H92868

Suministro:
 Silent TS 2, manguera aspirante de 4 m, 4 manguitos terminales de PVC.

Unidades de aspiración

ASPIRADOR SILENT TC

Marca: Renfert
Características: Sistema de aspiración para un puesto de trabajo. Aspiración potente, sin bolsa, con limpieza de filtro automática y motor colector de larga duración.
Ventajas: Sin costes adicionales gracias a la recogida de polvo sin bolsa. Escaso ruido de funcionamiento: máximo 54,3 dB (A).
 Garantizadas 1000 horas de servicio de la turbina de aspiración gracias al control innovador del transformador.
Detalles: Trabajo sin interrupción con un cambio de motor sencillo en pocos minutos.

Ref. H92804 **2.310,00€**



Tensión/ frecuencia de red admisible: 220-240 v, 50-60 Hz
 Consumo de energía de la turbina de aspiración: 850W (230v)
 Caudal máx.: 3980l/min
 Presión negativa máx.: 257hPa
 Calidad del filtro: Clase M según En 60335-2-69
 Potencia de conexión máx. admisible de la caja del enchufe del aparato: 2000W (230v)

Consumo potencia total: 2850 W (230v)
 Número de canales de aspiración: 1
 Nivel de intensidad acústica (LpA) con caudal máx.: 54,3 dB(A)
 Capacidad de cajón de polvo: 7,0l
 Peso (vacío): 22 kg
 Dimensiones (ancho x alto x profundidad): 275 x 535 x 540 mm
 Ø boca de aspiración interior: 45mm
 Ø boca de aspiración exterior: 50mm

Suministro
 Silent TC2
 Guía de inicio rápido
 Tubo de aspiración de 3m
 2 manguitos terminales

Accesorios:
Rec. motor H92924

Unidades de aspiración

ASPIRADOR SILENT TC2

Marca: Renfert
Características: Sistema de aspiración para dos puestos de trabajo. Aspiración potente, sin bolsa, con dos puntos de aspiración con control independiente, limpieza de filtro automática y motor colector de larga duración.
Ventajas: Potencia de aspiración constante gracias al reajuste automático. Garantizadas 1000 horas de servicio de la turbina de aspiración gracias al control innovador del transformador. Escaso ruido de funcionamiento de un máximo de 55dB (A).
Detalles: Sin costes adicionales por la recogida de polvo sin bolsa. Trabajo sin interrupción con un cambio de motor sencillo en pocos minutos.

Ref. H92805 **2.987,50€**



Tensión/ frecuencia de red admisible: 220-240 v, 50-60 Hz
 Consumo de energía de la turbina de aspiración: 850W (230v)
 Caudal máx.: 3980l/min
 Presión negativa máx.: 200hPa
 Calidad del filtro: Clase M según En 60335-2-69
 Potencia de conexión máx. admisible de la caja del enchufe del aparato: 2000W (230v)
 Consumo potencia total: 2850 W (230v)

Presión mín/ máx. de conexión externo: 4,5 bar (65 psi) / 8 bar (116 psi)
 Número de canales de aspiración: 2
 Nivel de intensidad acústica (LpA) con caudal máx.: 55 dB(A)
 Capacidad de cajón de polvo: 7,0l
 Peso (vacío): 22,8 kg
 Dimensiones (ancho x alto x profundidad): 285 x 535 x 540 mm
 Ø boca de aspiración interior: 45 mm
 Ø boca de aspiración exterior: 50 mm

Suministro
 Silent TC2
 Guía de inicio rápido
 Tubo de aire comprimido (fijamente conectado)
 Kit de conexión
 2 válvulas por presión con bocas de aspiración (ya montadas)
 Tubo de aspiración de 4 m
 4 manguitos terminales

Accesorios:
Rec. motor H92924

Unidades de aspiración

ASPIRADOR SILENT EC2

Marca: Renfert
Características: Unidad de aspiración con dos puertos de succión, sin bolsa de aspiración para operaciones de bajo coste.

Ref. H92920 **3.585,50€**



Ventajas:
 - Bajo mantenimiento debido al motor EC con 5000 horas de trabajo garantizadas.
 - Aspiración potente, óptima y constante gracias a la unidad de control inteligente.
 - Trabajo sin interrupciones con un cambio rápido de motor, en cuestión de minutos.

Detalles:
 - Sin bolsas de aspiración debido a la tecnología de filtrado ultrafino, incluye la limpieza automática de los filtros.
 - Bajo nivel de ruido 55dB.

Datos técnicos:
 Tensión de red: 220-240V
 Tensión nominal: 230V
 Presión máxima: 4,5 Bar/ 8 Bar
 Caudal: 3.984l/min. (Máx.)

Nivel acústico: 55 dB (A)
 Ø conexión de aspiración: interior 45 mm, exterior 50 mm
 Capacidad cajón polvo: 7l
 Dimensiones: 28,5cm(ancho) 53,5cm(altura) 54cm(profundidad)
 Peso: 18,5kg.

Accesorios:
Rec. motor H92921

ASPIRACION EOLO INDUCCION MESTRA

Marca: Mestra

Características: Aspiración de doble filtro, con cambio rápido de motor en menos de 1 minuto. Permite el "arranque sincronizado" simultáneamente con dos aparatos diferentes.

Ref. H92802

1.645,65€

Ventajas:

- Estructura compacta adaptable fácilmente al mobiliario.
- Cambio rápido de motor, en menos de 1 minuto.
- Control electrónico, dotado de sistemas de protección ante sobrecargas u obstrucciones en la boca de aspiración; y con indicador visual del nivel de llenado del filtro.
- Insonorización del chasis compacto, 65 dB.
- Filtro tipo "absoluto" (HEPA) de alto rendimiento (99,9998 %). La combinación de los dos filtros permite aspirar materiales de todo tipo, incluidos abrasivos como el óxido de aluminio o de silicio.

Detalles:

- Tomas de corriente para la conexión de hasta 3 dispositivos.

- La tapa superior puede retirarse con facilidad permitiendo un acceso amplio en el cambio de filtro.
- Prácticas ruedas de desplazamiento de la unidad.

Datos técnicos:

Tensión: 230V
Potencia: 900 W
Ruido: 65 dB
Dimensiones: 585x210x500mm
Peso: 17 kg

Accesorios:

Filtro H92861



Unidades de aspiración



Unidades de aspiración

ASPIRADOR GEMINI

Marca: Mestra

Características: Sistema de aspiración, desarrollado especialmente para el uso en equipos de laboratorio.

Ref. H100604

535,35€

Datos técnicos:

Suministro eléctrico: 230 V
Motor: 1200 W / 2 etapas.
Potenciómetro: 650 - 1200 W
Detección: a partir de al menos 100 W (no garantizado)
Ruido: 68 dB
Capacidad: 36 l. Sólidos y líquidos.

Dimensiones:

Alto: 633mm, Ancho: 406mm.
Fondo: 433mm
Peso: 10,4 kg

Accesorios:

Filtro de papel H100607
Filtro bolsa H100608

Aspiradores accesorios

ASPIRADOR SMARTAIR MOBILE

Marca: Kavo

Características: Aspiración potente y muy silenciosa para todo tipo de polvo y vapor que se produzca. Dispositivo automático de conexión.

Ref. H92539

2.406,19€



Unidades de aspiración

Ventajas:

- Simple manejo por medio de un panel táctil.
- Cambio de filtro cómodo y rápido
- Protección perfecta contra polvos muy finos (partículas de < 5µ)
- Se adapta a cualquier situación de montaje

Detalles:

- Potencia de aspiración de 18 a 32 l/seg.
- Sistema de 3 filtros: es posible la aplicación combinada de bolsa de filtro, filtro finísimo y filtro de carbón
- Extraordinariamente silencioso

Datos técnicos:

Suministro eléctrico: 230 V

Campo volumétrico: 100 V
Potencia absorbida: máx. 1.000 V
Presión de aspiración: 1.200 mm CA
Eficacia de aspiración: 99,99% polvos (<2 µm)
Carcasa: ABS (a prueba de golpes e inoxidable)
Dimensiones: 42cm(ancho) 27cm(alto) 43cm(fondo)
Peso: 18 kg

Accesorios:

Filtro x 5ud saco de aspiración H100049

Suministro:

Smartair Mobile, 2 bolsas de filtro y una manguera de aspiración.

BOLSA FILTRO PARA VORTEX

Marca: Renfert

Características: Filtro para aspirador Vortex.

Ref. H64802 Para aspirador Vortex 3L caja x 5

77,31€

Ref. H102703 Para aspirador Vortex caja x 5

75,29€

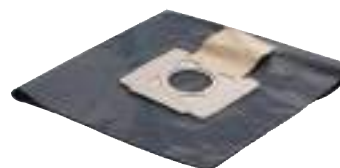

BOLSA ELIMINACIÓN PARA VORTEX 3L

Características: Facilita la eliminación de las mezclas de agua/polvo.

Ref. H01034 Caja x 5

55,96€

Aspiradores accesorios



BOLSA TELA VORTEX COMPACT

Marca: Renfert

Características: Filtro de tela para aspiraciones Vortex. Envase 1 unidad.

Ref. H64806 3L

193,27€

Filtro permanente para el empleo del sistema de aspiración Vortex Compact 2L. Alternativa al saco de papel. Tras el vaciado, sólo hay que sacudirlo ó lavarlo.

Os preços indicados são por unidade de produto com exceção das referências identificadas como kits).

Aspiradores accesorios



BOLSAS ASPIRACIÓN SILENT Y SILENT TS

Marca: Renfert
Características: Caja 5 unidades.

Ref. H92866 77,54€

Bolsa filtro para aspirador Silent

Aspiradores accesorios



FILTRO DE PAPEL GEMINI

Marca: Mestra
Características: Recambio filtro para aspirador Gemini. ¡No puede mojarse!

Ref. H100607 41,47€

Aspiradores accesorios



BOLSA DE TELA GEMINI

Marca: Mestra
Características: Recambio bolsa de tela lavable para aspirador Gemini.

Ref. H100608 21,10€

Aspiradores accesorios



FILTRO FIBRA ASPIRACIÓN EOLO

Marca: Mestra
Características: Filtro de un solo uso para aspiración EOLO Mestra. El filtro de un solo uso garantiza el buen funcionamiento de la aspiración durante un largo periodo. No reutilice este filtro ya que podría ocasionar daños no cubiertos en su garantía.

Ref. H92861 26,63€

Aspiradores accesorios



BOLSA DE ASPIRACIÓN DE PAPEL

Marca: Jeb
Características: Paquete x 5 uds. Papel microfiltrante.

Ref. H92851 64,60€

Aspiradores accesorios



BOLSA FIBRA ASPIRACION

Marca: Jeb
Características: Bolsas fabricadas con fibra de alta tecnología que retienen la mayor parte de las partículas que provocan alergias, proporcionando un mayor poder de absorción y duración a la bolsa.
- Material sintético multicapa.
- Mayor capacidad de retención.
- Mayor capacidad de carga.
Importante: Las bolsas no deben vaciarse para ser utilizadas por segunda vez, esta práctica provoca averías.

Ref. H92849 1 unidad 10,00€

Ref. H92850 5 unidades 64,60€

Aspiradores accesorios



BOLSA FILTRO DE PAPEL

Marca: Cattani
Características: 10 unidades

Ref. H92864 50,55€

Aspiradores accesorios

Aspiradores accesorios



CICLÓN DECANTADOR DE POLVO

Marca: Mestra
 Características: Sencillo dispositivo que se acopla a la entrada de una Unidad de Aspiración convencional para el prefiltrado de partículas de polvo. Elimina más del 99 % del polvo y la suciedad aspirada.

Ref. H92160

326,03€

Ventajas:

- Depósito de polvo es fácilmente accesible, por lo que la limpieza del aparato resulta cómoda y sencilla.

Detalles:

- El aire circula a través de un circuito que hace que las partículas caigan en un depósito

interno.

- Construido en polipropileno de alta resistencia.
- Dispone de elementos de anclaje adaptados especialmente a la aspiración EOLO-PLUS.

Datos técnicos:

Capacidad: 3,5 l.
 Dimensiones:
 Ancho: 155 mm / Altura: 620 mm
 Profundidad: 300 mm
 Peso: 1,4 kg

Aspiradores accesorios



BIFURCADOR DE ASPIRACIÓN RENFERT

Marca: Renfert
 Características: Envase | Bifurcador y 4 manguitos (sin tubo flexible)

Ref. H92873

246,35€

JUEGO DE CONEXIONES RENFERT

Marca: Renfert
 Características: Envase
 Ø Manguitos interior/exterior: 38 mm.

Ref. H14389 2 manguitos

19,04€

ADAPTADOR EN Y

Características: Posibilita la conexión de dos consumiciones.

Ref. H100251

34,50€

Para la operación de 2 aparatos. Ajuste individual a dos ó a una fuente de aspiración por medio de un conmutador selector. Ø Boca de aspiración: Interior de 35mm exterior 40mm. Ø Manguitos interior/exterior: 38mm.

Aspiradores accesorios



BOCA DE ASPIRACIÓN RENFERT

Marca: Renfert
 Características: Envase | unidad

Ref. H92869

264,20€

Fijación segura en la mesa de trabajo con un espesor de tablero de 20 a 40 mm. Conexión variable del tubo flexible de aspiración por el lado izquierdo ó derecho. Racor de emplame de 40mm. Tamiz filtrante desmontable para evitar la aspiración de las piezas de trabajo.

Aspiradores accesorios



CRISTAL PROTECTOR CON FIJACIÓN

Marca: Renfert
 Características: Envase | unidad.
 Cristal protector para adaptar a boca de aspiración.

Ref. H92871

105,58€

Aspiradores accesorios

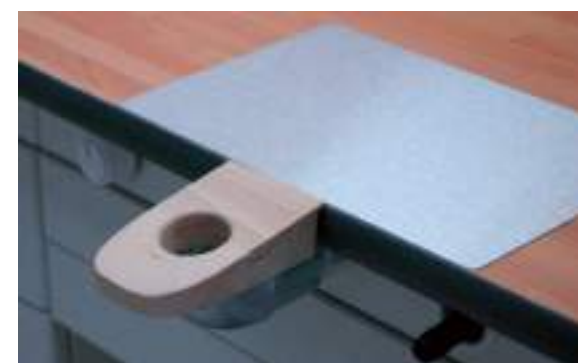

ASTILLERA PARA ASPIRACIÓN

Marca: Jeb
 Características: Envase | unidad. Cuña de trabajo en madera con orificio de aspiración con rejilla.

Ref. H92845

120,00€

ASTILLERA DE TRABAJO

Características: Envase | unidad
 Cuña de trabajo en madera.

Ref. H92847

50,00€

Aspiradores accesorios

SENSOR DE FLUJO SILENT 100-240V

Marca: Renfert
 Características: Módulo sensor para extracción en el lugar de trabajo
 Módulo de sensor certificado como actualización de seguridad en el lugar de trabajo. Un bloque de construcción para hacer que no solo los lugares de trabajo de NEM sean más seguros para el usuario. Se evita la pérdida inadvertida de potencia de succión y, por lo tanto, los peligros para la salud.
 Ventajas
 • Protección de la salud mediante el control del caudal volumétrico en la boca de extracción.
 • Notificación acústica y visual cuando no se alcanza el valor límite, es decir, ¡siempre trabaje con seguridad en condiciones óptimas!
 • App-ready: actualizaciones y funciones adicionales posibles a través de la aplicación Renfert CONNECT.
 detalles
 • Se puede reequipar fácilmente para sistemas de extracción Renfert certificados.
 • Módulo para análisis de riesgos en los lugares de trabajo (por ejemplo, cobalto, NEM).
 • Opción de fácil limpieza..



Ref. H92929 **544,00€**

Aspiradores accesorios



ASTILLERA

Marca: Cattani
 Características: Envase I unidad

Ref. H92830 **182,63€**

Aspiradores accesorios

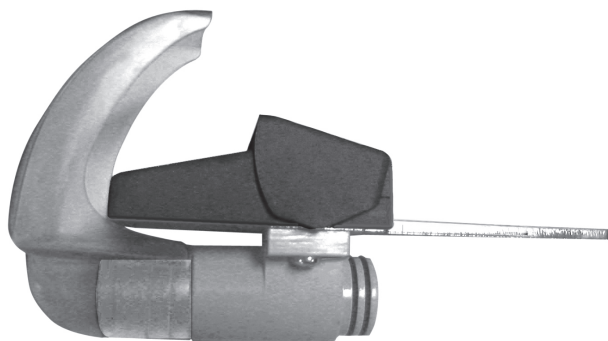

ASTILLERA PARA ASPIRACIÓN

Marca: Loran
 Características: Clavija con cierre de aspiración para el puesto de trabajo. Envase I unidad.

Ref. H98313 **160,00€**

Compresores



COMPRESOR 3 CILINDROS SECADOR CADCAM

Marca: Cattani
 Características: Compresor sin aceite y sistemas de secamiento de aire comprimido. Indicado especialmente para Fresadoras cad cam gracias a la válvula de seguridad montada en el calderín calibrada a 10 bar.

Ref. H100499 **6.280,67€**

Datos técnicos:
 Aire efectivo suministrado: 238 l/min.
 Capacidad calderín: 45 l.
 Motor monofase 50 Hz-10,2 A
 Potencia: 1,5 kW.
 Con secador de aire.
 Nivel sonoro: 73,6 dB(A)
 Dimensiones: 62x52x75 cm
 Peso: 64 kg.

Valores de caudales de aire comprimido según la escala de presión:
 3 bar – 265 l/min
 4 bar – 250 l/min
 5 bar – 238 l/min
 6 bar – 217 l/min
 7 bar – 200 l/min
 8 bar – 190 l/min
 9 bar – 180 l/min
 10 bar – 175 l/min



Compresores y aspiradores accesorios



UNIDAD DE MOTOR SILENT 230V

Marca: Renfert
 Características: Unidad motor aspiración de recambio para aspiracion silent 230V Renfert. I Unidad.

Ref. H100177 **240,98€**

Ultrasonidos



SYMPRO ULTRASONIDO PARA LIMPIEZA DE PRÓTESIS

Marca: Renfert

Características: Aparato compacto para limpieza de prótesis, indicado especialmente para la limpieza de restauraciones dentales removibles, aparatos de ortodoncia y férulas.

Ref. H64804

1.153,50€

Especificaciones técnicas
Tensión de red: 100-240v
Frecuencia de red: 50/60 Hz
Potencia absorbida: 90 VA

Intensidad de limpieza: bajo/medio/alto
Medidas: 150 x 240 x 280 mm
Peso: 3 Kg sin recipiente

Ultrasonidos



SYMPRO AGUJAS DE LIMPIEZA

Marca: Renfert

Ref. H100348 75GR

65,77€

Ultrasonidos



HELP:EX PLAQUE F

Marca: Renfert

Características: Líquido de limpieza ácido, listo para usar en combinación con el aparato para limpieza de prótesis SYMPRO. Eliminación rápida y eficiente de depósitos frecuentes, como son el sarro y la placa.

Ref. H100468 Pack de envases 4 x 1 Litro

81,50€

Ultrasonidos



HELP:EX DISCOLOR F

Marca: Renfert

Características: Detergente especial alcalino, listo para usar, ideado para la eliminación de decoloraciones resistentes como, p. ej., manchas de alquitrán y café o té en restauraciones dentales removibles. Aplicación posterior fuera del aparato para limpieza de prótesis SYMPRO.

Ref. H100469 Envase 1 Litro

27,50€

Ultrasonidos



HELP:EX PLAQUE P

Marca: Renfert

Características: Monodosis en polvo para mezclar con agua y aplicarse en el aparato para limpieza de prótesis SYMPRO. Eliminación eficiente de la placa y del sarro. Tras el uso, neutralización de la solución de limpieza con el polvo.

Ref. H100470 Pack 20 x 20g Polvo + 20 x 4,5g neutralizador

74,50€

Até

-5%

pedidos superiores a 1.000€*

EXCLUSIVO LOJA ONLINE
*Descontos acumuláveis às ofertas mensais sobre o PVP.

EASYCLEAN MD 220-240V

Marca: Renfert
 Características: El aparato de limpieza por ultrasonidos Easyclean MD ha sido concebido para realizar limpiezas a fondo o limpiezas previas* de dispositivos médicos como pilares o prótesis y de instrumental (*no sustituye el acondicionamiento en la termodesinfectadora). Este aparato conforme a MDR (reglamento europeo sobre dispositivos médicos) es la solución ideal para limpiar dispositivos médicos y equipos con suma facilidad. El uso de Easyclean MD es intuitivo, ofrece varios modos de ultrasonidos y convence por su diseño moderno.



Ref. HI00471

893,50€

<p>Ventajas</p> <ul style="list-style-type: none"> - Como dispositivo médico de clase I, Easyclean MD cumple los requisitos del Reglamento (UE) 2017/745 sobre dispositivos médicos. - Sus cinco modos de ultrasonidos preconfigurados permiten activar el programa adecuado para cada situación. - El manejo intuitivo facilita la configuración de los distintos programas. <p>Detalles</p> <ul style="list-style-type: none"> - Limpieza potente. - Función de realimentación inteligente. - Frecuencia ultrasónica de 37 kHz. 	<ul style="list-style-type: none"> - Temperatura límite ajustable. - Manejo sencillo y guía de menú clara. - Equipado de serie con calefacción. <p>Sugerencia</p> <p>Pese a sus múltiples opciones y gran flexibilidad, el uso de Easyclean MD es completamente «easy». El panel de mando orientado al usuario integra una pantalla de fácil lectura con información sobre parámetros importantes, entre otros, el modo de funcionamiento, la duración o la temperatura. Además, el aparato indica, por ejemplo, cuándo finaliza la limpieza o cuándo se alcanza la temperatura límite.</p>	<p>Características técnicas</p> <p>Tensión de red admisible 220-240 V Frecuencia de red admisible 50/60 Hz Potencia absorbida 320 W Frecuencia ultrasónica 37 kHz Potencia ultrasónica efectiva 120 W Capacidad de calentamiento 200 W Medidas (An x Al x Prof) (Tamaño exterior del aparato) 305 x 170 x 230 mm Peso ~3,6 kg Volumen (Volumen máx. de la cuba) 2,7 l Volumen (Cuba volumen de trabajo) 1,6 l</p>
---	---	---

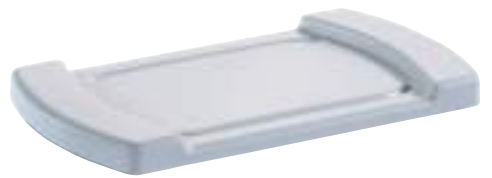

EASYCLEAN TAPA DE PLÁSTICO
 Marca: Renfert
Ref. HI00253 40,38€



EASYCLEAN TAPA INSERTABLE DE ACERO FINO
 Marca: Renfert
Ref. HI00254 81,35€



EASYCLEAN CESTA DE ACERO FINO
 Marca: Renfert
Ref. HI00255 104,42€



EASYCLEAN CESTA ACERO FINO PARA INMERSIÓN
 Marca: Renfert
Ref. HI00256 83,08€



EASYCLEAN CUBA PLÁSTICO PARA ÁCIDOS
 Marca: Renfert
Ref. HI00257 107,88€



EASYCLEAN VASO DE CRISTAL DE 600ML CON TAPA
 Marca: Renfert
Ref. HI00258 44,42€



EASYCLEAN RECIPIENTE DE PLÁSTICO CON TAPA
 Marca: Renfert
Ref. HI00259 13,85€

Acessórios para ultrasonidos

Ultrasonidos y accesorios para ultrasonidos

APARATO DE VAPOR TRITON SLA

Marca: Bego

Características: Ecológico, potente y polifacético.

Aparato de gran potencia que funciona con "vapor seco" o "húmedo". Toma de agua fija con cartucho de desalinización completo BEGO intercalado.

Presión de vapor de aprox. 3 bar para una limpieza suave pero profunda.

Gran seguridad debida a las conexiones fijas con tubos de cobre.

Caja de acero fino y plástico resistente a la corrosión.

La pistola pulverizadora con pulsador permite trabajar cómodamente.

En caso de fugas de agua el detector interrumpe inmediatamente la entrada de agua.

Ref. H00282

4.646,55€



POWER STEAMER II 230 V

Marca: Renfert

Características: El nuevo y potente aparato de vapor POWER steamer 2 marca la pauta en materia de fiabilidad y durabilidad y convence por su alto poder de limpieza. Las típicas impurezas y contaminaciones se pueden eliminar de forma fácil y eficaz. Gracias a la conexión de agua fija y a la bomba integrada, el recipiente a presión se llena automáticamente y garantiza la disponibilidad constante de vapor.

Ventajas:

- Calefactor especialmente resistente: el elemento calefactor está fundido en el fondo de la caldera, protegido del agua, de la cal y de los productos químicos de limpieza.
- Seguridad operativa y fiabilidad elevadas gracias a la visualización de la calcificación en tiempo real.
- Fácil limpieza del recipiente a presión gracias a la abertura de revisión extragrande.
- Manejo inteligente y funciones adicionales desde la conexión de app // Renfert CONNECT stick*

*(accesorio opcional disponible a partir de fines de 2022. Disponibilidad limitada por país)

Detalles

- Prestaciones de limpieza constantes y eficaces gracias a hasta 2.000 W y a una presión de trabajo de 4,5 bar en combinación con una innovadora boquilla de vapor IT.
- Disponibilidad constante de vapor, incluso en condiciones duras de funcionamiento, gracias al llenado automático por la conexión de agua fija y la bomba integrada.
- Control óptimo gracias a la indicación del manómetro de la presión de trabajo actual.
- Facilita enormemente el trabajo de aclarado, de limpieza y de descalcificación del depósito a presión gracias al eficaz programa de lavado.
- Suministro de vapor seguro y cómodo gracias a la empuñadura ergonómica (la carcasa disipa de forma segura las cargas electrostáticas).
- Fácil llenado de agua y descalcificador por una práctica boca de llenado con forma de embudo.
- Posibilidad de montar en pared con un soporte opcional.

Ref. H4064 I

2.963,50€



Aparatos de vapor

POWER STEAMER I 230V

Marca: Renfert

Características:

El nuevo y potente aparato de vapor POWER steamer I marca la pauta en materia de fiabilidad y durabilidad y convence por su alto poder de limpieza. Las típicas impurezas y contaminaciones se pueden eliminar de forma fácil y eficaz. Selección de emplazamiento flexible gracias al llenado manual.

Ref. H40640

1.972,00€

Detalles:

- Prestaciones de limpieza constantes y eficaces gracias a hasta 2.000 W y a una presión de trabajo de 4,5 bar en combinación con una innovadora boquilla de vapor IT.
- Selección de emplazamiento flexible gracias al llenado manual.
- Suministro de vapor seguro y cómodo gracias a la empuñadura ergonómica (la carcasa disipa de forma segura las cargas electrostáticas).
- Fácil llenado de agua y descalcificador por una práctica boca de llenado con forma de embudo.
- Posibilidad de montar en pared con un soporte opcional.

Descontos por ESCALÃO

Quanto mais comprar, mais pode poupar!

EXCLUSIVO LOJA ONLINE

Todos os nossos descontos são acumuláveis



CABINA DE LIMPIEZA DE VAPOR ALTAMIRA

Marca: Mestra

Características: Complemento para cualquier maquina de limpieza por vapor. Limpieza; potencia; ergonomía y practicidad.

Ref. H11057

1.375,20€

Ventajas:

- Fabricado sobre un bastidor robusto de polipropileno, dispone de una amplia ventana de acceso.
- Dispone de un marco deflector para que el vapor quede en el interior de la cámara, sin que se presenten fugas.
- Cámara interior de trabajo completamente iluminada, bombillas de bajo consumo.
- Dos filtros eficientes, accesibles

y fáciles de limpiar: Pueden ser reutilizados varias veces.

- Una práctica mirilla de nivel muestra cuándo el depósito se encuentra lleno, pudiéndose entonces vaciar a través de una cómoda manguera situada en la parte posterior.
- El corazón de la cabina de vaporización es un potente ventilador de alto caudal.
- Funcionamiento potente y silencioso.

Datos técnicos:

Suministro eléctrico: 230 V
Potencia: 140 W
Fusible: 2A
Capacidad: 8 litros
Temperatura de vapor: 110 °C
Dimensiones: 57cm(alto) 52cm(ancho) 49cm(fondo)
Peso: 24kg

Aparatos de vapor



DESCALCIFICADOR CONCENTRADO IL STEAMER

Marca: Renfert

Características: POWER steamer descaler es un descalcificador concentrado para descalcificar las dos modelos de aparatos de vapor POWER steamer de forma eficaz y sin dañar el material.

Ref. H40642

11,54€

Ventajas

- Proceso de descalcificación eficaz y al mismo tiempo respetuoso con el material.
- Fórmula especialmente adaptada para recipientes a presión de aluminio (incl. protección anticorrosión).
- Proceso de descalcificación mucho más

rápido que los descalcificadores comerciales.

Detalles

- 1 litro de concentrado: óptima manipulación, limpieza eficaz.
- Puede llenarse directamente y solo necesita diluirse con agua.

Aparatos de vapor



Steam Tube Box de vaporización

Marca: Renfert

Características: Box de vaporización inteligente. el box de vaporización inteligente es la solución funcional para superar eficazmente los retos que surgen durante la limpieza con chorro de vapor. Atrapa las partículas de suciedad, como restos de cera o pasta de pulido; protege las piezas pequeñas más delicadas para que no se pierdan; y mejora la visión durante el vaporizado gracias a una evacuación de vapor controlada.

Ref. H40639

384,50€

Aparatos de vapor



APARATO DE VAPOR WASI-STEAM CLASSIC II

Marca: Wassermann Dental

Características: Formato compacto, gran rendimiento. Con su presión de trabajo variable de hasta 5 bar, ofrece una limpieza suave pero rápida y completa de todas las piezas pequeñas. Llenado manual. Fase de calentamiento corta gracias a la resistencia de acero especial de 1200W. Uso cómodo gracias al funcionamiento con una sola mano de la pistola de vapor. Alta seguridad gracias a la protección contra el funcionamiento en seco. Depósito y diversas piezas de la carcasa de acero inoxidable.

Ref. H11050

1.759,00€

Especificaciones técnicas

- Voltaje 220/240V / 50/60 Hz
- Consumo de energía 5,3 A (Si 6,3 A /fusible medio)
- Salida 1200 W
- Medidas (Ancho x alto x profundo): 245x350x315mm
- Peso: 12,5 kilos

- Nivel sonoro: ≤ 70 dB (A)
- Presión de trabajo: máx. 5 bares
- Temperatura de vapor: aprox. 158°C (a 5 bar)
- Capacidad caldera 3,3 litros
- Clase de seguridad: IP22

Aparatos de vapor

HORNO PROGRAMAT EP5010/G2

- Marca: Ivoclar
- Características: Horno de inyección de cerámica.
Moderno, intuitivo, inteligente.
Diseño moderno.
Concepto dinámico de colores.
Formas ergonómicas.
Bandeja de enfriamiento optimizada para mayor espacio y mejor enfriamiento.
Gran fiabilidad del proceso.
Resultados de cocción rápidos y de alta calidad gracias a la tecnología infrarrojos.
Funcionamiento de IoT para informes mensuales gratuitos de uso de equipos.
Programas y grupos de materiales preestablecidos.
Funcionamiento intuitivo.
Teclado sellado con membrana con pantalla táctil a color de utilidad demostrada.
Interfaz de usuario con símbolos e iconos actualizados.
Rendimiento eficiente y fiable gracias a optimizaciones del software.

Ref. H92221

[Consultar precio](#)

Datos técnicos:

Alimentación eléctrica: 200-240V, 50-60Hz Fluctuación de tensión admisible $\pm 10\%$
Consumo eléctrico máximo: 8,5A a 200-240V
Datos de la bomba de vacío: Consumo eléctrico máximo 250W, vacío final $\leq 0,1$ mbar. Sólo se pueden usar bombas probadas.
Dimensiones del horno cerrado: Profundo: 495mm Ancho: 320/395mm (con bandeja de enfriamiento)
Alto: 550mm
Dimensiones de la cámara e cocción: Diámetro: 90mm Altura: 80mm
Temperatura máxima de cocción: 1200°C
Peso: 20,5kg
Protección radioeléctrica/compatibilidad electromagnética: Conforme a las normas EMC

Forma de suministro:

- Cable eléctrico
- Tubo de vacío
- Kit de bandejas de cocción de Programat 2
- Kit de comprobación automática de temperatura ATK2 (kit de prueba)
- Rejilla de enfriamiento del cilindro del revestimiento
- Cable de descarga USB
- Kit WLAN de Programat
- Diversos accesorios

Accesorios recomendados (NO FORMAN PARTE DEL SUMINISTRO)

- Bomba de vacío VP5
- Kit de accesorios de Programat
- Kit de comprobación automática de temperatura ATK2
- Pinzas de cocción



HORNO PROGRAMAT EP3010/G2

- Marca: Ivoclar
- Características: Horno de inyección de cerámica.
Moderno, intuitivo, inteligente.
Diseño moderno.
Concepto dinámico de colores.
Formas ergonómicas.
Bandeja de enfriamiento optimizada para mayor espacio y mejor enfriamiento.
Gran fiabilidad del proceso.
Resultados de cocción rápidos y de alta calidad gracias a la tecnología infrarrojos.
Funcionamiento de IoT para informes mensuales gratuitos de uso de equipos.
Programas y grupos de materiales preestablecidos.
Funcionamiento intuitivo.
Teclado sellado con membrana con pantalla táctil a color de utilidad demostrada.
Interfaz de usuario con símbolos e iconos actualizados.
Rendimiento eficiente y fiable gracias a optimizaciones del software.

Ref. H92220

[Consultar precio](#)

Datos técnicos:

Alimentación eléctrica: 200-240V, 50-60Hz Fluctuación de tensión admisible $\pm 10\%$
Consumo eléctrico máximo: 8,5A a 200-240V
Datos de la bomba de vacío: Consumo eléctrico máximo 250W, vacío final $\leq 0,1$ mbar. Sólo se pueden usar bombas probadas.
Dimensiones del horno cerrado: Profundo: 465mm Ancho: 320/390mm (con bandeja de enfriamiento)
Alto: 550mm
Dimensiones de la cámara e cocción: Diámetro: 90mm Altura: 80mm
Temperatura máxima de cocción: 1200°C
Peso: 18,3kg
Protección radioeléctrica/compatibilidad electromagnética: Conforme a las normas EMC

Forma de suministro:

- Cable eléctrico
- Tubo de vacío
- Kit de bandejas de cocción de Programat 2
- Kit de comprobación automática de temperatura ATK2 (kit de prueba)
- Rejilla de enfriamiento del cilindro del revestimiento
- Cable de descarga USB
- Diversos accesorios

Accesorios recomendados (NO FORMAN PARTE DEL SUMINISTRO)

- Bomba de vacío VP5
- Kit de accesorios de Programat
- Kit de comprobación automática de temperatura ATK2



HORNO PROGRAMAT P710/G2

- Marca: Ivoclar
- Características: Moderno, intuitivo, inteligente.
- Diseño moderno
 - Concepto dinámico de colores
 - Formas ergonómicas
 - Bandeja de enfriamiento optimizada para mayor espacio y mejor enfriamiento
 - Gran fiabilidad del proceso
 - Resultados de cocción rápidos y de alta calidad gracias a la tecnología infrarrojos
 - Funcionamiento de IoT para informes mensuales gratuitos de uso de equipos
 - Programas y grupos de materiales preestablecidos
 - Funcionamiento intuitivo
 - Teclado sellado con membrana con pantalla táctil a color de utilidad demostrada
 - Interfaz de usuario con símbolos e iconos actualizados
 - Rendimiento eficiente y fiable gracias a optimizaciones del software



Ref. H92219

[Consultar precio](#)

Datos técnicos:

Alimentación eléctrica: 200-240V, 50-60Hz Fluctuación de tensión admisible +/- 10%
 Consumo eléctrico máximo: 8,5A a 200-240V
 Datos de la bomba de vacío: Consumo eléctrico máximo 250W, vacío final ≤mbar: Sólo se pueden usar bombas probadas.
 Dimensiones del horno cerrado: Profundo: 495mm Ancho: 320/395mm (con bandeja de enfriamiento) Alto: 320mm
 Dimensiones de la cámara y cocción: Diámetro: 90mm Altura: 80mm
 Temperatura máxima de cocción: 1200°C

Peso: 18,7kg

Protección radioeléctrica/compatibilidad electromagnética: Conforme a las normas EMC

Suministro:

- Cable eléctrico
- Tubo de vacío
- Kit de bandejas de cocción de Programat 2
- Kit de comprobación automática de temperatura ATK2 (kit de prueba)
- Cable de descarga USB

- Unidad de memoria USB de Programat
- Kit WLAN de Programat
- Guía de colores A-D
- Kit de soporte DSA

Accesorios recomendados (NO FORMAN PARTE DEL SUMINISTRO)

- Kit de accesorios de Programat
- Bomba de vacío VP3 easy ó VP5
- Pinzas de cocción

HORNO PROGRAMAT P510/G2

- Marca: Ivoclar
- Características: Moderno, intuitivo, inteligente.
- Diseño moderno
 - Concepto dinámico de colores
 - Formas ergonómicas
 - Bandeja de enfriamiento optimizada para mayor espacio y mejor enfriamiento
 - Gran fiabilidad del proceso
 - Resultados de cocción rápidos y de alta calidad gracias a la tecnología infrarrojos
 - Funcionamiento de IoT para informes mensuales gratuitos de uso de equipos
 - Programas y grupos de materiales preestablecidos
 - Funcionamiento intuitivo
 - Teclado sellado con membrana con pantalla táctil a color de utilidad demostrada
 - Interfaz de usuario con símbolos e iconos actualizados
 - Rendimiento eficiente y fiable gracias a optimizaciones del software



Ref. H92218

[Consultar precio](#)

Datos técnicos:

Alimentación eléctrica: 200-240V, 50-60Hz Fluctuación de tensión admisible ± 10%
 Consumo eléctrico máximo: 8,5A a 200-240V
 Datos de la bomba de vacío: Consumo eléctrico máximo 250W, vacío final ≤mbar: Sólo se pueden usar bombas probadas.
 Dimensiones del horno cerrado: Profundo: 495mm Ancho: 320/395mm (con bandeja de enfriamiento) Alto: 320mm
 Dimensiones de la cámara y cocción: Diámetro: 90mm Altura: 80mm
 Temperatura máxima de cocción: 1200°C

Peso: 18,7kg

Protección radioeléctrica/compatibilidad electromagnética: Conforme a las normas EMC

Forma de suministro:

- Cable eléctrico
- Tubo de vacío
- Kit de bandejas de cocción de Programat 2
- Kit de comprobación automática de temperatura ATK2 (kit de prueba)
- Cable de descarga USB

- Unidad de memoria USB de Programat
- Kit WLAN de Programat

Accesorios recomendados (NO FORMAN PARTE DEL SUMINISTRO)

- Kit de accesorios de Programat
- Bomba de vacío VP3 easy ó VP5
- Pinzas de cocción

HORNO PROGRAMAT P310/G2

- Marca: Ivoclar
- Características:
- Moderno, intuitivo, inteligente.
 - Diseño moderno.
 - Concepto dinámico de colores.
 - Formas ergonómicas.
 - Bandeja de enfriamiento optimizada para mayor espacio y mejor enfriamiento.
 - Gran fiabilidad del proceso.
 - Resultados de cocción rápidos y de alta calidad gracias a la tecnología infrarrojos.
 - Funcionamiento de IoT para informes mensuales gratuitos de uso de equipos.
 - Programas y grupos de materiales preestablecidos.
 - Funcionamiento intuitivo.
 - Teclado sellado con membrana con pantalla táctil a color de utilidad demostrada.
 - Interfaz de usuario con símbolos e iconos actualizados.
 - Rendimiento eficiente y fiable gracias a optimizaciones del software.



Ref. H92217

[Consultar precio](#)

Datos técnicos:

Alimentación eléctrica: 200-240V, 50-60Hz Fluctuación de tensión admisible +/- 10%

Consumo eléctrico máximo: 8,5A a 200-240V

Datos de la bomba de vacío: Consumo eléctrico máximo 250W, vacío final ≤mbar. Sólo se pueden usar bombas probadas.

Dimensiones del horno cerrado: Profundo: 495mm Ancho: 320/390mm (con bandeja de enfriamiento) Alto: 320mm

Dimensiones de la cámara e cocción: Diámetro: 90mm Altura: 80mm

Temperatura máxima de cocción: 1200°C

Peso: 15,6kg

Protección radioeléctrica/compatibilidad electromagnética: Conforme a las normas EMC

Forma de suministro:

- Cable eléctrico
- Tubo de vacío
- Kit de bandejas de cocción de Programat 2

- Kit de comprobación de temperatura 2
- Cable de descarga USB
- Unidad de memoria USB de Programat

Accesorios recomendados (NO FORMAN PARTE DEL SUMINISTRO)

- Kit de comprobación de temperatura 2
- Bomba de vacío VP3 easy
- Pinzas de cocción

DESCONTOS POR ESCALÃO

-2%
pedidos superiores a 300€*

-3%
pedidos superiores a 500€*

-5%
pedidos superiores a 1.000€*

EXCLUSIVO LOJA ONLINE

*Descontos acumuláveis às ofertas mensais sobre o PVP.

SIGA-NOS

Fique a par das nossas **promoções e novidades**





P310 G2

P510 G2

P710 G2

Garantía			
Periodo de garantía		2 años	3 años
Equipo de hardware			
Pantalla táctil a color con teclado sellado con membrana		✓	✓
Tecnología de mufla QTK2 con plataforma reflectora de SID		✓	✓
OSD con indicador de progreso		✓	✓
Tecnología de infrarrojos (IRT) Programat		-	✓
Equipo de software			
Fácil manejo gracias al moderno concepto de control		✓	✓
Programas individuales		300/20	500/20
Programas preestablecidos de Ivoclar		✓	✓
Tecnología de Ahorro Energético		✓	✓
Programas integrados de mantenimiento y diagnóstico (por ejemplo, caleftador, vacío, etc.)		✓	✓
Sistema para salvar breves interrupciones de suministro eléctrico		✓	✓
Actualización de software por medio de una unidad de memoria USB y cable		✓	✓
Conectividad IoT		✓	✓
Informe		✓	✓
Administrador de imágenes a través de la aplicación Programat/portatil/PC		-	✓
Funciones multimedia integradas		-	✓
Asistente de copia de programa integrado		-	✓
Digital Shade Assistant (DSA)		-	✓
Proceso de cierre controlado por IRT		-	✓
Presecado controlado por IRT		-	✓
Proceso de enfriamiento controlado por IRT		-	✓
Asistente de ajustes de brillo		-	✓
Sistemas telefónico manos libres Bluetooth		-	✓
Calibrado de temperatura			
Calibrado automático de temperatura de doble intervalo (ATK2)		-	✓
Diseño y ergonomía			
Soporte integrado para pinzas de cocción		✓	✓
Gran bandeja de enfriamiento		✓	✓
Puertos			
Unidad de memoria USB		1	3
Lector de tarjetas SD		-	✓

Fornos de cerámica



BOMBA DE VACÍO VP5

Marca: Ivoclar

Características: De alto rendimiento, especialmente diseñada para los fornos de inyección y cerámica de Ivoclar.

Ref. H92295

1.400,00€

Ventajas:

- Vacío de alto rendimiento
- Alto vacío final (aprox. 20 mbar)
- Altamente silencioso

traslado más cómodo.

Datos técnicos:

Suministro eléctrico: 230V
Tolerancia de fluctuaciones de voltaje:
+/- 10%.

Resistencia a la succión: 15L/min
Vacío final (prueba 4L): ca 20mbar

Dimensiones: 23cm(alto) 12,2cm(ancho)
41,5cm(largo)
Peso: 8 kg

Suministro:

Bomba de vacío VP5, Instrucciones de uso, Tarjeta garantía y declaración de conformidad.

Detalles:

- Diseño moderno y ergonómico
- Asa de transporte incorporada para un

Fornos de cerámica



BOMBA DE VACÍO VP3

Marca: Ivoclar

Características: Bomba de vacío para fornos de cocción cerámica. No adecuada para fornos de inyección cerámica. La bomba de membrana se caracteriza por su bajo peso y sus dimensiones reducidas.

Ref. H92290

918,00€

Datos técnicos:

Voltaje: 230V / 50-60 Hz
Consumo de energía: 70 W

Dimensiones: 140 x 130 x 210 mm
Máximo vacío: 40 mbar.

Acessórios para fornos de cerámica Ivoclar



Ref. H92302



Ref. H61755

CONTROL DE TEMPERATURA PARA HORNO DE CERÁMICA IVOCLAR

Marca: Ivoclar

Características: El juego de control de temperatura se utiliza para controlar y ajustar la temperatura en la cámara del horno Programat (para P200, P300, P310, PX1, etc.)

Ref. H61755

2 zócalos cerámicos y 10 tiras de plata.

37,57€

Ref. H92302

Contiene 5 tiras de plata.

14,74€

Acessórios para fornos de cerámica Ivoclar



CONTROL AUTOMÁTICO (ATK2) DE TEMPERATURA

Marca: Ivoclar

Características: El set de calibración automática de temperatura 'AT2' se utiliza para verificar y ajustar las temperaturas de cocción en fornos con programas de calibración automática para el sistema ATK2 (Programat P500, P510, P700, P710, CS, CS2, CS3, EP3000, EP3010, EP5000, EP5010). La calibración simultánea de doble rango es una característica especial del ATK2

Ref. H99688 Contiene 5 pruebas de calibrado.

331,86€

Acessórios para fornos de cerâmica Ivoclár



SET CALIBRADO TEMPERATURA PROGRAMAT PSI 1500°C

Marca: Ivoclár

Características: Juego de anillos de control para comprobar la temperatura exacta de sinterización del programat S1 y Programat S1 1600. 10 anillos de calibrado y tabla de conversión.

Ref. H923080

67,34€

Acessórios para fornos de cerâmica Ivoclár



PLATAFORMA DE COCCIÓN

Marca: Ivoclár

Ref. H92309 Para fornos P310, P510, P3010, P5010

78,28€

Acessórios para fornos de cerâmica Ivoclár



PLATAFORMA DE INYECCIÓN PARA EP3000 Y EP5000

Marca: Ivoclár

Características: Plataforma de inyección Ivoclár para los modelos EP3000 Y EP5000.

Ref. H92259

55,08€



HORNO SMART.FIRE ADVANCED 230V VITA

Marca: Vita

Características: Este horno de cocción Vita Smartfire Advanced ha sido modernizado a fondo y ahora ofrece numerosas nuevas funciones que permiten trabajar de manera aún más eficiente en la clínica odontológica y ahora también en el laboratorio:

- Mayor versatilidad: el mayor tamaño de la cámara de cocción posibilita ahora también el uso en el laboratorio.
- Conectividad wifi: puerto USB para módulo wifi, para permitir una conexión sencilla y flexible.
- Enfriamiento lineal: el enfriamiento lineal con simulación de la temperatura del objeto garantiza unos resultados de cocción precisos y seguros.
- Más flexibilidad: nuevas mesas de enfriamiento enganchables, un nuevo soporte de cocción y nuevos pernos para soporte de cocción (pernos de cuatro varillas y pernos de cerámica).

Los nuevos pernos para soporte de cocción están disponibles por separado, tanto en sets de reposición de un solo tipo como en un set básico mixto.

Se han mantenido inalterados el manejo intuitivo, los programas preinstalados y el diseño compacto

Ref. H52059

4.282,12€

Fornos de cerâmica



Fornos de cerâmica



HORNO VACUMAT 6100 M 230V VITA

Marca: Vita

Características: Con VITA VACUMAT 6100 M, dispondrá de un horno de cocción totalmente automático y controlado por microprocesador. Es idóneo para todas las cocciones de cerámicas dentales. El horno destaca por su alta calidad y estética. Ofrece niveles máximos de calidad de cocción, seguridad de uso y confort. Gracias a su diseño ergonómico optimizado, el horno requiere un espacio mínimo. Dos bandejas de enfriamiento integradas permiten depositar de manera segura las piezas de cocción.

Ref. H52061

3.790,63€

Ventajas

- Tecnología de cocción avanzada
- Técnica de cocción innovadora y materiales de alta tecnología en la cámara de cocción, que proporcionan una distribución del calor aún más homogénea.
- Durabilidad y fiabilidad

- Mufla de cocción duradera (made in Germany) y una electrónica fiable para obtener unos resultados de cocción siempre satisfactorios.
- Comodidad y seguridad
- Diversos programas de monitorización y mantenimiento maximizan la comodidad de trabajo, la seguridad y el ahorro de tiempo.



VITA VACUMAT 6000 MP INYECCIÓN

Marca: Vita

Características: Es un aparato de cocción totalmente automático y controlado por microprocesador, idóneo para todas las cocciones de cerámica dental. Este horno de alta calidad y estética, ofrece niveles máximos de calidad de cocción, seguridad de uso y confort. Gracias a su diseño ergonómico optimizado, requiere un espacio mínimo. Dos placas de enfriamiento integradas permiten depositar de manera segura las piezas de cocción.

Ref. H52204

5.688,77€



Ventajas:

- La mufla de cocción más duradera y un sistema electrónico fiable para obtener unos resultados de cocción siempre satisfactorios.
- Supresión automática de la condensación en la cámara de cocción.
- Ajuste automático de la temperatura a +/- 1°C al iniciar cada programa
- Función de limpieza automática
- Posibilidad de controlar has cuatro fornos con una sola unidad de mando VITA vPad
- Con la VITA MultiPump podrá abastecer hasta cuatro fornos de cocción con una sola bomba de vacío.
- Sistema de ahora de energía de hasta un 70%.
- Monitorización del ciclo de mantenimiento
- Menús inteligentes

Datos técnicos:

- Medidas: 230mm x 330mm x 444mm
- Peso: 15kg
- Diámetro Cámara de cocción: 90mm
- Altura Cámara de cocción: 55mm
- Temperatura Cámara de cocción: 1200°C
- Conexión eléctrica: 230v, 50Hz
- Consumo: 1500 W máximo

Accesorios opcionales:

- Programa FDS
- Bomba de vacío 230v suministrada con caja insonorizante.
- Vita Pad Excellence: Unidad de mando
- Paneles laterales en seis colores para la personalización del horno.
- Vita MultiPump
- Juego de números (1 al 4)

VITA V-60 I-LINE PLUS

Marca: Vita

Características: El VITA V60 i-Line PLUS otorga prioridad a dos aspectos fundamentales: unos resultados de cocción extraordinarios y duraderos y un uso intuitivo. Dotado de un diseño intemporal, el nuevo horno combina calidad acreditada y tecnología avanzada a un precio atractivo.

Con temperaturas de cocción de hasta 1200 °C, VITA V60 i-Line PLUS está indicado para

- Cocciones de cerámica, de maquillajes y de corrección
- Cocciones de glaseado
- Cocciones de cristalización con y sin vacío

El horno de cocción de cerámica destaca por su pantalla táctil de 7 pulgadas con gran rapidez de respuesta e interfaz de manejo intuitivo. Gracias a ello, el trabajo con el horno no solo resulta agradable, sino que además ahorra un valioso tiempo. **Ventajas:**

Excelente facilidad de manejo gracias a la pantalla táctil y a los menús intuitivos, en combinación con un diseño minimalista. Instalar y utilizar: sin engorrosos procesos de montaje; ¡basta con conectar, encender y comenzar a trabajar!

Ref. H52214 220 V

4.779,25€



Descontos por ESCALÃO

Quanto mais comprar, mais pode poupar!

EXCLUSIVO LOJA ONLINE

Todos os nossos descontos são acumuláveis

Os preços indicados são por unidade de produto com exceção das referências identificadas como kits).

VITA VPAD EXCELLENCE

Marca: Vita
 Características: Las unidades proporcionan un grado máximo de rentabilidad y eficiencia. Con una sola unidad de mando se pueden controlar hasta cuatro hornos VITA VACUMAT 6000M, 6000MP.
 Las unidades de mando VITA incorporan un software intuitivo de fácil manejo y menús inteligentes para la corrección automática de entradas incorrectas.

Ref. H52206

2.604,29€

Ventajas:
 -Hasta 12 perfiles de usuario
 -Posibilidad de manejo mediante gestos de deslizamiento.
 -Posibilidad de arrastrar y soltar materiales y programas de cocción
 -Instrucciones de uso de todos los materiales vita integradas.
 -Hasta 1000 programas de cocción, prensado y sinterización libremente personalizables.
 -Múltiples programas de servicio y control, tales como ajuste automático de la temperatura antes de cada inicio de programa, sonda de temperatura y monitorización de vacío, enfriamiento rápido, modo nocturno, protección contra la interrupción del suministro de corriente, indicador de horas de funcionamiento para el aparato y la mufla de cocción, limpieza automática
 -Monitorización del funcionamiento con registro de recorrido del elevador, prevacío y vacío principal, secuencias de temperatura y de tiempo almacenamiento, seguridad y protección contra escritura para cuentas de usuario y programas individuales
 -Actualización del software y transferencia de datos a otras unidades de mando vPad y PC mediante lápiz USB

-Monitorización de errores con indicación de errores posiciones del elevador libremente seleccionables para el presecado, el enfriamiento y el enfriamiento rápido hasta la temperatura de espera
 -Selección de idioma

Datos técnicos:
 -Medidas 260mm x 150 mm x 200 mm
 -Peso 1,6 kg
 -Rango de temperatura de funcionamiento 10-35 °C
 -Humedad 80% HR, sólo para usos interiores.
 -Pantalla Táctil TFT de 10" resolución 1280 x 800
 -Interfaz USB/SD con Wifi Integrada
 -Control de hasta 4 hornos a la vez
 -3 GB de memoria
 -Ranura tarjetas SD
 -Dos puertos USB
 -Control de hasta 4 hornos.



Accesorios hornos de cerâmica Vita

Fornos de cerâmica



VITA VPAD COMFORT

Marca: Vita
 Características: Descubra el exclusivo e intuitivo software de manejo del VITA vPad excellence. Ha sido desarrollado para brindarle una ayuda aún más rápida y eficaz durante su trabajo cotidiano.

Ref. H52205

1.886,85€

Unidad de mando para:
 - VITA VACUMAT 6000 M
 - VITA VACUMAT 6000 MP
 - VITA ZYRCOMAT 6000 MS

Ventajas del dispositivo:
 - Pantalla TFT de 10" de última generación
 - Una ranura para tarjetas SD
 - Dos puertos USB
 - Base de apoyo ajustable individualmente
 - 3 GB de memoria

Fornos de cerâmica



BOMBA DE VACIO II (ROCKER) VITA

Marca: Vita
 Características: La bomba de vacío II de VITA es una bomba de vacío de pistón que se caracteriza por su peso reducido y sus dimensiones compactas.
 La bomba de vacío II de VITA está modificada para su uso en los hornos de cocción VITA y es apta para los siguientes hornos: VITA VACUMAT 6000 M, VITA V60 i-Line, VITA SMART.FIRE y VITA VACUMAT 6000 MP.

Ref. H52211

773,94€

Datos técnicos
 Descripción 220-240 V / 50 Hz
 Potencia 80 W
 Peso 5,2 kg

Vacío final 30 mbar
 Caudal de bombeo 20 l/min
 Nivel de ruido 52 dB
 Dimensiones:

Anchura 13,5 cm
 Altura 20,4 cm
 Profundidad 31 cm
 Garantía 2 años



Ref. H92410



Ref. H92408

FORNOS DE CERÁMICA MULTIMAT

Marca: Dentsply Sirona
Características: Multimat Cube:

La combinación definitiva de potencia, facilidad de uso y fiabilidad

- Gran potencia:

La gran estabilidad de temperatura y los programas de calentamiento y enfriamiento en varios niveles garantizan resultados excelentes en la inyección y la cocción de cerámicas dentales de uso habitual, incluida silicato de litio / disilicato de litio.

- Manejo intuitivo:

- Fácil de usar gracias a la gran pantalla táctil con interfaz de usuario intuitiva, que permite acceder a los programas con claridad y facilidad; el indicador de estado LED ahorra tiempo y mantiene informado al usuario de un solo vistazo
- Programas de cocción ya preinstalados para sistemas cerámicos de Dentsply Sirona
- Dos puertos USB para la función de actualización y la copia de seguridad de datos mediante lápiz USB y para la conexión de un teclado estándar.

- Máxima fiabilidad:

- La continuación automática del programa tras una interrupción momentánea del suministro eléctrico ahorra tiempo. Los exhaustivos ensayos de esfuerzo de 72 horas, la garantía de dos años y la asistencia técnica aseguran una fiabilidad duradera.
- Programa de precalentamiento inteligente
- Estabilidad de su restauración gracias a la cámara de cocción móvil que evita la vibración de la mesa de cocción
- Calidad «made in Germany», homologada conforme a normas internacionales y ETL.

Ref. H92410 Multimat Cube 230V
Ref. H92408 Multimat Cube Press Combi 230V
Ref. H92409 Multimat Vac Bomba de Vacío Universal

8.940,27€
10.895,95€
1.013,01€

Ref. H92409



Multimat Cube

Datos técnicos:
Apertura base / cámara de cocción: 100 mm
Tiempo de cierre cámara de cocción: 19 segundos aprox.
Temperatura ambiente, funcionamiento: +5 °C a +40 °C, óptima +20 °C
Elemento calefactor: Mufla de vidrio de cuarzo con serpentín de radiación libre

Temperatura de cocción máx.: 1200 °C
Velocidad de calentamiento: Hasta 120 °C/minuto
Presión de inyección: 0 bar a 3 bar motorizada
Pantalla: Pantalla TFT LCD de 7" con tecnología táctil proyectiva-capacitiva. Cristal plano de 3 mm térmicamente templado, 800 x 480 píxeles
Altura: cerrado 575 mm aprox. abierto 745 mm aprox.

Multimat Cube press

Datos técnicos:
Apertura base / cámara de cocción: 100 mm
Tiempo de cierre cámara de cocción: 19 segundos aprox.
Temperatura ambiente, funcionamiento: +5 °C a +40 °C, óptima +20 °C
Elemento calefactor: Mufla de vidrio de cuarzo con serpentín de radiación libre

Temperatura de cocción máx.: 1200 °C
Velocidad de calentamiento: Hasta 120 °C/minuto
Pantalla: Pantalla TFT LCD de 7" con tecnología táctil proyectiva-capacitiva, Cristal plano de 3 mm térmicamente templado, 800 x 480 píxeles
Altura: cerrado 475 mm aprox. abierto 645 mm aprox.

HORNO SINTERIZAR PROGRAMAT PS2

Marca: Ivoclar

Características: El Programat S2 es un horno de sinterización compacto. Tiene una pantalla táctil a color y una bandeja de enfriamiento ampliada. Además, el OSD se mejoró con la etapa 'azul' para señalar la fase de enfriamiento. El software e interfaz de usuario facilitan el funcionamiento del horno. La cámara de sinterización probada y comprobada es la misma que el Programat S1 1600 para garantizar un proceso de sinterización de alta calidad. La sinterización de objetos a temperaturas de hasta 1.600°C y la sinterización rápida de restauraciones unitarias en sólo 75 minutos todavía es posible. Además, el horno ofrece resultados de sinterización fiables y de alta precisión, así como una opción de calibración.

Ref. H92223

[Consultar precio](#)



Ventajas:

- Procesos rápidos de sinterizado en una sesión de tratamiento.
- Glaseado y cristalización en un único horno.
- Temperatura exacta gracias a un control preciso.
- Control remoto vía PC/Ordenador Portátil gracias al software PrograBase3.
- Tecnología de ahorro energético.

Detalles:

- Dimensiones reducidas.
- Calibración de dos puntos realizada directamente por el usuario.
- Display óptico de estado (OSD).
- Estructura abierta de programas.
- Cabeza desmontable del horno.

Datos técnicos:

Suministro eléctrico: 118-240V
 Categoría de sobretensión: II
 Nivel de contaminación: 2
 Fluctuaciones toleradas: +-10%
 Consumo eléctrico máximo: 8A
 Temperatura máxima: 1.600°C
 Dimensiones: 43x39x57cm
 Dimensiones interiores: ø 80 mm
 Peso: 27 kg.

Accesorios:

- H92321 Juego de sinterización 880°C.

Fornos de sinterizar



PROGRAMAT CS6 110-240V/50-60HZ

Marca: Ivoclar

Características: Horno Programat CS6, nuestro nuevo horno combinado para la rápida sinterización, cristalización y glaseado de materiales cerámicos dentales. Gracias a la innovadora tecnología de la cámara de cocción, el nuevo mecanismo de apertura y el vacío durante el proceso de sinterización, que es único en el mundo dental, los tiempos de programa para los materiales de Ivoclar pueden ser claramente acortados. Al mismo tiempo, el aspecto estético de las restauraciones es considerablemente mayor en comparación con el producido por otros fornos. Tiempos de procesamiento más rápidos con un buen nivel de estética significa más eficiencia que ayuda a acelerar el trabajo diario.

Ref. H92383

14.400,00€

Fornos de sinterizar



IPS SPEED TRAY

Marca: Ivoclar

Características: Bandeja de cristalización para Programat CS6, se puede utilizar en todos los fornos CS sin necesidad de ajustar los parámetros del programa. La posición de estos orificios está diseñada para alojar cuatro restauraciones o un puente. La distancia entre dos agujeros es siempre diferente y por ello se puede colocar cualquier tamaño de puente en esta bandeja.

Ref. H92384

49,97€



OBJECT PLATE PROGRAMAT CS6

Marca: Ivoclar

Características: Bandeja de cocción para horno Programat CS6

Ref. H92385

72,73€

Fornos de sinterizar zirconio

HORNO SINTERIZAR ZIRCONIO LHT03/17D

Marca: Nabertherm

Características: Estos hornos de alta temperatura son ideales para la sinterización de puentes y coronas de óxido de circonio translúcido. Los elementos calefactores especiales, fabricados en disilicuro de molibdeno, ofrecen una muy buena protección contra las interacciones químicas entre la carga y los componentes del horno. Los puentes y las coronas se cargan en recipientes de cerámica. Estos hornos de alta temperatura convienen especialmente por una muy buena relación calidad/precio. Los hornos se pueden programar individualmente para todas las curvas de sinterización recomendadas por casi todos los fabricantes de circonio.



Ref. HI41705

[Consultar precio](#)

- Tmáx 1650 °C
- Cámara con volumen de 1 o 4 litros
- Los elementos calefactores especiales de disilicuro de molibdeno ofrecen una muy buena protección contra interacciones químicas entre la carga y los elementos calefactores
- Carcasa de doble pared de chapas de acero texturizado con refrigeración adicional para obtener una baja temperatura en la superficie externa
- Se emplean únicamente fibras aislantes no clasificadas como cancerígenas según la normativa TRGS 905, clase 1 o 2
- Modelo que no ocupa mucho espacio con una puerta de

- elevación que se abre hacia arriba
- Se suministra con un kit inicial para cargar en un nivel. Pueden adquirirse niveles adicionales como equipamiento Opcional
- Corredora de aire adicional ajustable sin escalonamientos
- La cámara del horno se puede cargar con hasta tres recipientes 25 coronas individuales por nivel (dependiendo del modelo)

Accesorios:
- HI41702 Recipiente.
- HI41703 Tapa recipiente.

HORNO SINTERIZAR ZIRCONIO LHT 01/17D

Marca: Nabertherm

Características: Estos hornos de alta temperatura son ideales para la sinterización de puentes y coronas de óxido de circonio translúcido. Los elementos calefactores especiales, fabricados en disilicuro de molibdeno, ofrecen una muy buena protección contra las interacciones químicas entre la carga y los componentes del horno. Los puentes y las coronas se cargan en recipientes de cerámica. Estos hornos de alta temperatura convienen especialmente por una muy buena relación calidad/precio. Los hornos se pueden programar individualmente para todas las curvas de sinterización recomendadas por casi todos los fabricantes de circonio.



Ref. HI41709

[Consultar precio](#)

- Tmáx 1650 °C
- Cámara con volumen de 1 o 4 litros
- Los elementos calefactores especiales de disilicuro de molibdeno ofrecen una muy buena protección contra interacciones químicas entre la carga y los elementos calefactores
- Carcasa de doble pared de chapas de acero texturizado con refrigeración adicional para obtener una baja temperatura en la superficie externa
- Se emplean únicamente fibras aislantes no clasificadas como cancerígenas según la normativa TRGS 905, clase 1 o 2

- Modelo que no ocupa mucho espacio con una puerta de elevación que se abre hacia arriba
- Se suministra con un kit inicial para cargar en un nivel. Pueden adquirirse niveles adicionales como equipamiento Opcional
- Corredora de aire adicional ajustable sin escalonamientos
- La cámara del horno se puede cargar con hasta dos (LHT 01/17D) recipientes, con 15 individuales por nivel (dependiendo del modelo)

Fornos de sinterizar zirconio

Fornos de sinterizar

HORNO SINTERIZAR CROMO COBALTO LHT02/13CR

Marca: Nabertherm

Características: Sistema abierto de programas para sinterizar restauraciones de cromo cobalto hasta una temperatura de 1.300°C. El material se coloca en una campana especial y se somete a un tratamiento térmico en atmósfera de argón.



Ref. HI41708

[Consultar precio](#)

Detalles:
- Enfriamiento rápido mediante aire comprimido
- Atmósfera prácticamente libre de oxígeno y de bajo consumo de argón gracias a su construcción combinada con perlas de sinterización.

Minutos hasta T.Máx.: 35min
Volumen: 1,9 litros
Peso: 25 kg
Dimensiones internas: 130x130x130mm
Dimensiones externas: 422x320x430mm

Datos técnicos:
Potencia: 2,2kW
T.Máx: 1.300°C

Suministro:
Horno LHT02/13CR, Perlas de sinterizar Ø 1,25 mm (200 g), Pinzas especiales.

Fornos de sinterizar

HORNO SINTERIZAR CR-CO HTS-2/M/METAL-120

Marca: Mihm Vogt

Características: Horno de sinterizado de cromo cobalto que trabajan con una atmósfera de gas inerte para proteger al metal de incrustarse. Diversos programas disponibles que permiten adaptar el programa de sinterización según los necesite. Capacidad para 1 disco de sinterizado o 30 coronas unitarias.



Ref. HI43113

[Consultar precio](#)

Datos técnicos:
Potencia: 2kW
Suministro eléctrico: 200-240 V/ 50-60 Hz
Peso: 56 kg
Dimensiones: 390x500x790 mm

Capacidad de procesado: METAL
Temperatura máxima: 1400°C
Resistencias: 4u. MoSi2
Tamaño de la cámara de procesado: 67 mm
Capacidad máxima: 120/30mm

Os preços indicados são por unidade de produto com exceção das referências identificadas como kits).

Fornos de sinterizar zirconio



**HORNO SINTERIZAR ZIRCONIO
LHT02/17LB SPEED**

Marca: Nabertherm
Características: Horno de alta temperatura especialmente apto para la sinterización de óxido de zirconio translúcido con una temperatura de trabajo máxima de hasta 1.650°C.

Ref. H141707 **Consultar precio**

- Ventajas:**
- Equipado con un sistema de enfriamiento rápido.
 - Pueden realizar tiempos de ciclo inferior a 2h (depende carga).
 - Plataforma elevadora de accionamiento eléctrico que facilita la carga del horno.
 - Calentamiento circundante de la cámara del horno cilíndrica garantiza la distribución uniforme de la temperatura.
 - Elementos calefactores de disilicuro de molibdeno que protegen los trabajos de la contaminación química.
 - Puede apilar hasta tres recipientes.

- Detalles:**
- Conexión monofásica.
 - Temperatura máxima 1.650°C
 - 80 minutos hasta alcanzar temperatura máxima (1.650°C)
 - Salida de aire de escape en el techo

- Función de secado, con el arranque del programa, la solera se pone en posición de calentamiento y se cierra automáticamente a 500°C.

Datos técnicos:
Potencia: 3,3kW
Volumen: 2 l, mesa de gran base.
Medidas exteriores: 540x610x740
Medidas interiores: Ø120x130mm
Peso: 85 kg

Suministro: Incluye starter set para la carga de piezas de zirconio.

Accesorios:
- H141702 Recipiente.
- H141703 Tapa recipiente.

Horno de sinterizar zirconio



HORNO SINTERIZAR LHT01/17LB SPEED

Marca: Nabertherm
Características: Gracias a su máxima temperatura de 1650°C y su gran cámara de sinteriza, este horno es perfecto para el sinterizado de circonio translúcido.
La mesa elevable de sinterizado permite una carga ampliar la temperatura y su estructura mantener una temperatura estable. Equipado así mismo con la función de secado y enfriamiento forzado. Para evitar la humedad en la apertura de la cámara de sinterizado el horno permanece abierta a una temperatura definida. Para acelerar el enfriamiento, la mufla se abre automáticamente paso a paso de forma programada. Se pueden alcanzar ciclos completos en 2 horas y media.

Ref. H141713 **Consultar precio**

Datos técnicos:
Potencia: 2,2kW
Suministro eléctrico: 200-240 V/ 50-60 Hz
Peso: 40 kg
Dimensiones internas: 145x180x100 mm

Dimensiones externas: 350x590x680 mm
Capacidad en volumen: 1 litro
Temperatura máxima: 1650°C
Capacidad máxima: 30 coronas unitarias

Fornos de sinterizar zirconio



HORNO SINTERIZAR TABEO

Marca: Mihm Vogt
Características: Horno de sinterización compacto de alta temperatura hasta 1.650°C. A pesar de sus pequeñas dimensiones puede alojar cubetas de sinterización de 100 mm de diámetro. Dispone de programas de sinterización estándar. Tabeo completo con cubeta de sinterización y tapa; 200 g de perlas de sinterización y horquilla para bandeja.

Ref. H92320 **Consultar precio**

- Ventajas:**
- Para hasta 20 coronas individuales.
 - Manejo simplificado mediante 9 programas libremente configurables.
 - Indicación a través de LED de 7 segmentos.
 - Regulación digital precisa de la temperatura en hasta 4 niveles.
 - Bloqueo electrónico de la puerta que evita una abertura antes de tiempo.
 - Lado de cierre de la puerta seleccionable a la derecha o la izquierda.

Datos técnicos:
Suministro eléctrico: 220-240V
Potencia: 1.300 W
Temperatura máxima: 1.650°C
Velocidad de calentamiento: 1 a 30°C / minuto
Elementos: 4 elementos calefactores estándar
Dimensiones: 40x40x60cm
Dimensiones interiores: 1 cubeta de Ø 100 mm
Peso: 55 kg.

Fornos de sinterizar zirconio



HORNO SINTERIZAR TABEO-2

Marca: Minm - Vogt
Características: Horno de concepto de amplios requerimientos, no sólo es fiable y eficiente, sino además se ha adaptado a los nuevos materiales disponibles en el mercado.

Ref. H92334 **Consultar precio**

- Ventajas:**
- Programa nocturno.
 - Control de temperatura

Detalles:

- Temperatura máxima 1650°C
- Elementos de calentamiento: MoSi

Datos técnicos:
-Volumen cámara de sinterizado: 3 bandejas de 120 x 30 mm de diámetro.
- Suministro eléctrico: 200-240v, 50/60Hz

- Potencia: 1800W máximo
- Dimensiones: 480 x 460 x 680 mm
- Peso: 80Kg

Suministro y accesorios:
- Horno
- Cable de alimentación
- Sistema de sinterización de metal
- Cubetas de sinterización YTZ
- Tubo de suministro de argón
- Pinzas de crisol

HORNO SINTERIZAR HTS-2/M/ZIRKON-120

Marca: Mihm Vogt

Características: Horno de sinterizado con más capacidad de sinterizado de hasta 80 coronas individuales. El sistema de calentamiento con 4 resistencias de alta rendimiento de disilicio de molibdeno permite que ahora se pueda escoger entre usar el sinterizado de larga duración tradicional o el de calentamiento rápido de 99°C/min.

Display de programación de uso sencillo en una pantalla LCD, función de programación de tiempo para poder sinterizar de noche.

Ref. HI43111

[Consultar precio](#)

Datos técnicos:

Potencia: 3,2kW
Suministro eléctrico: 200-240 V/ 50-60 Hz
Peso: 60 kg

Dimensiones: 390x500x790 mm
Capacidad de procesado: SPEED/ CLASSIC
Temperatura máxima: 1650°C
Resistencias: 4u. MoSi2

Tamaño de la cámara de procesado: 72 mm
Capacidad máxima: 120/30mm



Horno sinterizado

HORNO SINTERIZAR HT-2/M/ZIRKON-120

Marca: Mihm Vogt

Características: Horno de sinterizado con capacidad para 3 bandejas de sinterización de 120mm de diámetro. Gracias a las 6 unidades de resistencias se pueden llevar a cabo los procesos en 76 minutos. Se pueden sinterizar hasta 90 coronas únicas.

Dispone de una pantalla LCD de control con opción a tiempo programable.

Ref. HI43112

[Consultar precio](#)

Datos técnicos:

Potencia: 3,8kW
Suministro eléctrico: 200-240 V/ 50-60 Hz
Peso: 74 kg

Dimensiones: 500x560x820 mm
Capacidad de procesado: SPEED/ CLASSIC
Temperatura máxima: 1650°C
Resistencias: 6u. MoSi2

Tamaño de la cámara de procesado: 102 mm
Capacidad máxima: 120/30mm



Horno sinterizado

Complementos de fornos de sinterizar zirconio



PLATAFORMA PROGRAMAT DOSTRO TRAY PSI600

Marca: Ivoclar
 Características: Plataforma de sinterización para Programat S1600. Puede sinterizar hasta un 40% más de piezas por programa, aumentando en gran medida la eficiencia del horno. Los fornos Programat S1600 incluyen la nueva plataforma Dostro-tray de fábrica.

Ref. H92324 **556,33€**

Complementos de fornos de sinterizar zirconio



BANDEJA SINTERIZACION 100/30MM MIHM VOGT

Marca: Mihm Vogt
 Características: Bandeja de sinterización de zirconio compatible con todo tipo de fornos. Material resistente a altas temperaturas.

Ref. H92327 Ø100/30mm **170,92€**
Ref. H92328 Tapa Ø100/4mm **148,75€**

Complementos de fornos de sinterizar zirconio

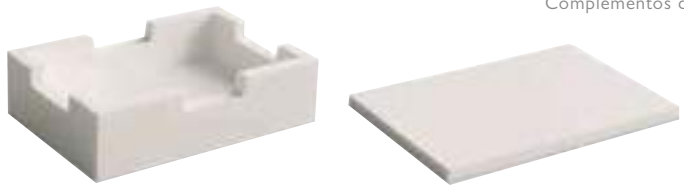

Ref. H141702 Ref. H141703



Ref. H141697 Ref. H141698 Ref. H141699

RECIPIENTE PARA SINTERIZAR NABERTHERM

Marca: Nabertherm
 Características: Para cargar los trabajos de óxido de zirconio se recomienda los recipientes de carga. El material es muy resistente a los cambios de temperatura y permite un uso con tiempos de calentamiento y enfriamiento cortos.

Ref. H141702 Cuadrado. 110 x 75 x 30 mm **173,08€**
Ref. H141703 Tapa cuadrado **42,69€**
Ref. H141697 Kit 2 bandejas y 2 anillos **214,62€**
Ref. H141698 Bandeja redonda Ø115mm **66,92€**
Ref. H141699 Anillo distanciador de ventilación **40,38€**

Complementos de fornos de sinterizar zirconio



BOLAS DE SINTERIZACIÓN

Marca: Mihm Vogt
 Características: Bolas de óxido de zirconio para la sinterización. Envase 200 gr.

Ref. H92326 Ø2mm **181,86€**

Complementos de fornos de sinterizar zirconio



19

Mobiliário

Lâmpadas	860
Mesas de trabalho	860
trabajo Iride	855
Mobiliário Jeb	Mobiliário 850
Mobiliário Loran	842
Postos de trabalho-complementos	861

MAESTRO POSTOS DE TRABALHO SELECCIÓN DE COLORES

Marca: Loran

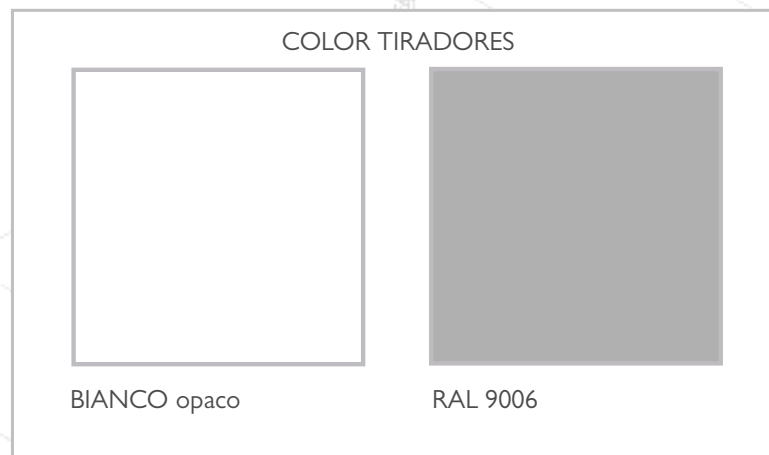

Esta muestra de colores debe considerarse sólo como una guía indicativa del color, y no puede utilizarse como referencia original para la producción y evaluación de las superficies pintadas.

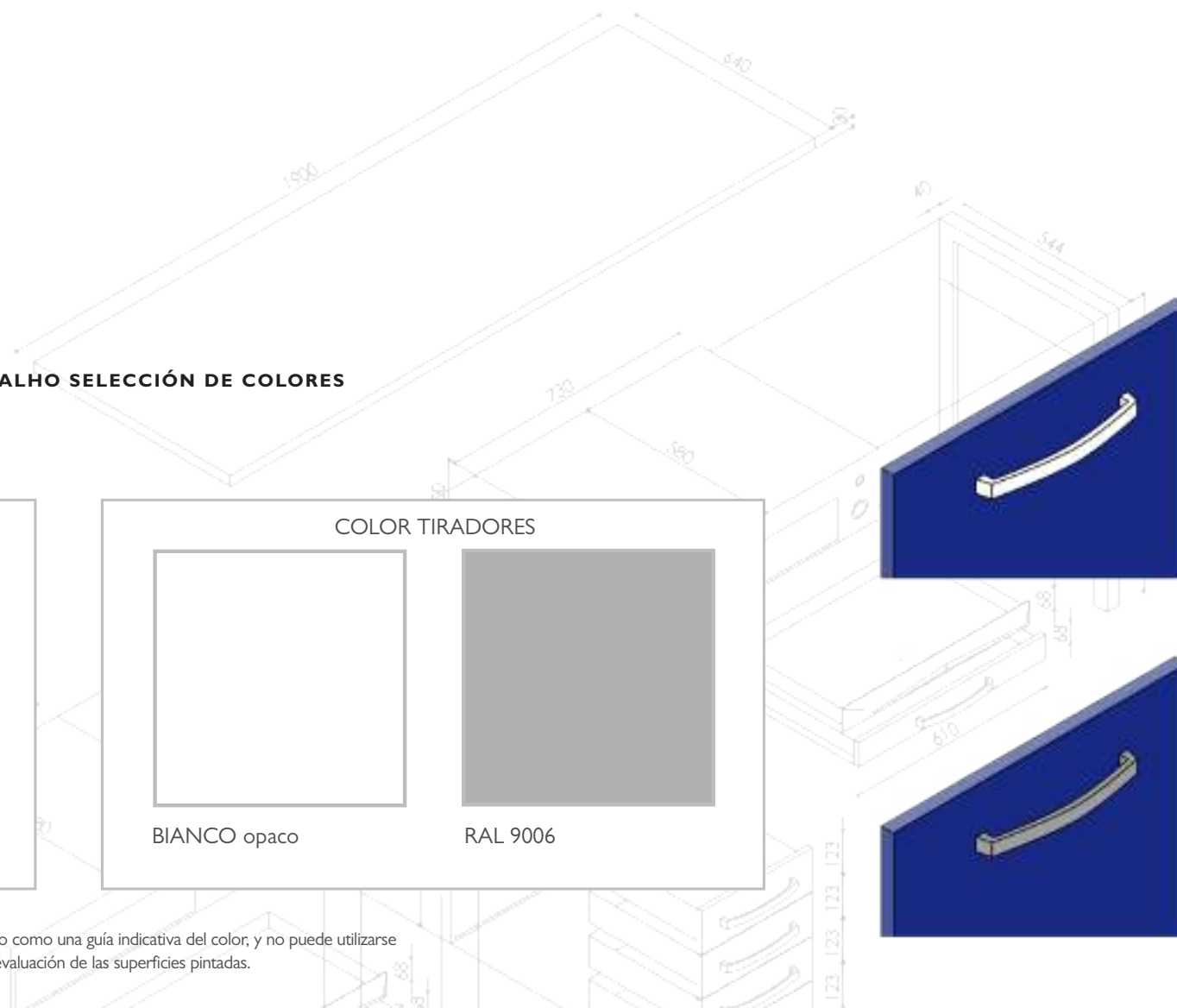

MAESTRO I POSTOS DE TRABALHO

Marca: Loran
 Características: Moderna línea de Mobiliário para laboratorios dentales, combina un moderno diseño funcional, fabricado con materiales muy resistentes como el acero electro-galvanizado y pintado, encimeras de acero inoxidable o de madera. Una gama completa de mesas, muebles modulares, campanas y accesorios permite personalizar cualquier área de trabalho.

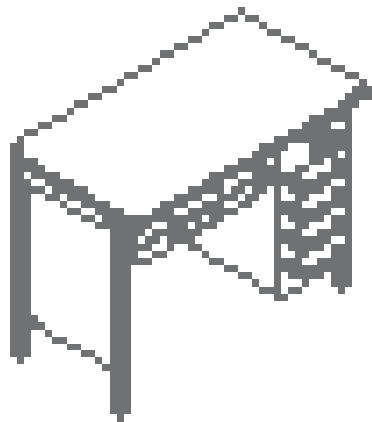

MAESTRO I POSTOS DE TRABALHO MFI

Marca: Loran
Ref. H98300 Mesa para 1 Puesto de Trabajo Completo de: n. 1 caja

Medidas: Ancho. 117 cm
 Alto. 90 cm
 Fondo. 64 cm
 Peso. 75,5 kg

1.867,00€

ACCESORIOS PARA MAESTRO I POSTOS DE TRABALHO

Marca: Loran
 Características: Unos accesorios útiles equipan los Postos de trabalho como, por ejemplo, las Lámparas, la protección de acero inoxidable del área de trabalho y las bandejas que cuelgan de un indispensable soporte de acero pintado.

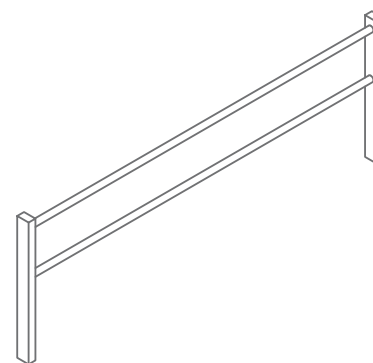
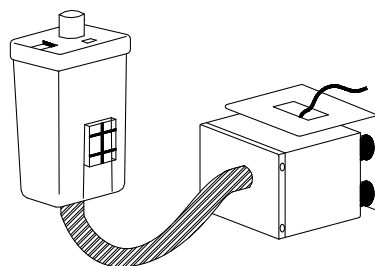
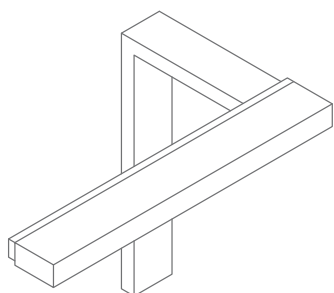

LÁMPARA I PUESTO MLIF

Marca: Loran
 Características: Lámpara para mesa 1-plaza, potencia eléctrica 4000K 2x39 W.

Ref. H98310 Ancho. 88,2 cm
 Alto. 70,5 cm
 Fondo. 53 cm
 Peso. 10 kg
 2x 39W

490,00€

SISTEMA ASPIRACIÓN I PUESTO AIF

Marca: Loran
 Características: Aspiración para un puesto de trabalho, con el motor del cepillo, filtro y regulador de revoluciones.

Ref. H98305 Ancho. 23 cm
 Alto. 29 cm
 Fondo. 24 cm
 Peso. 6 kg

840,00€

SOPORTE 6 BANDEJAS I PUESTO SBI

Marca: Loran
 Características: Soporte para 6 bandejas BPL para banco de 1 puesto de trabalho.

Ref. H98308 Ancho. 112 cm
 Alto. 27 cm
 Fondo. 25 cm
 Peso. 2 kg

94,00€

MAESTRO 2 POSTOS DE TRABALHO

Marca: Loran
 Características: Moderna línea de Mobiliário para laboratorios dentales, combina un moderno diseño funcional, fabricado con materiales muy resistentes como el acero electro-galvanizado y pintado, encimeras de acero inoxidable o de madera. Una gama completa de mesas, muebles modulares, campanas y accesorios permite personalizar cualquier área de trabajo.

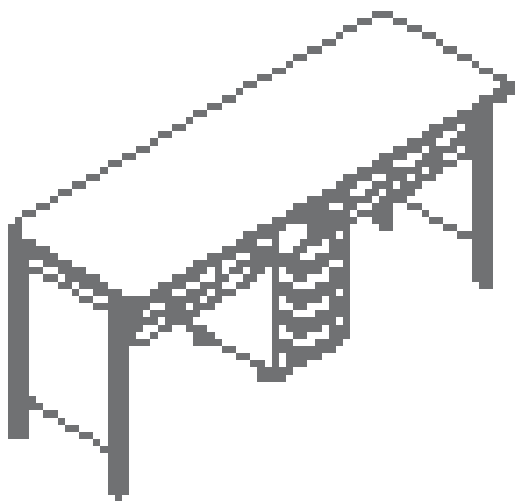

MAESTRO 2 POSTOS DE TRABALHO MF2

Marca: Loran
Ref. H98301
 Mesa para 2 Postos de trabalho
 Completo de: n. 1 caja
 Medidas: Ancho. 190 cm
 Alto. 90 cm
 Fondo. 64 cm
 Peso. 104 kg

2.806,00€

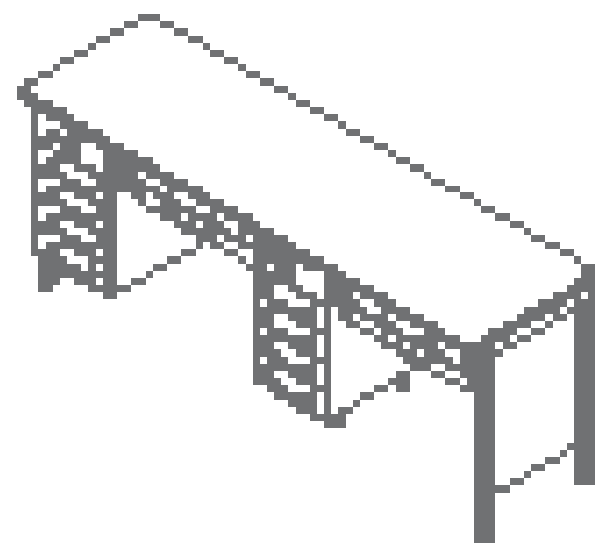

MAESTRO 2 POSTOS 2 CAJONERAS MF2-CO

Marca: Loran
Ref. H98314
 Mesa para 2 Postos de trabalho
 Completo de: n. 2 cajas
 Medidas: Ancho. 226 cm
 Alto. 90 cm
 Fondo. 64 cm
 Peso. 110 kg

3.549,00€

ACCESORIOS PARA MAESTRO 2 POSTOS DE TRABALHO

Marca: Loran
 Características: Unos accesorios útiles equipan los Postos de trabalho como, por ejemplo, las Lámparas, la protección de acero inoxidable del área de trabalho y las bandejas que cuelgan de un indispensable soporte de acero pintado.

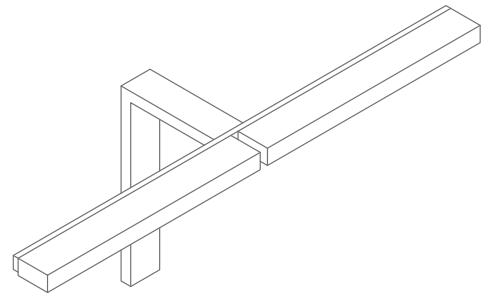

LÁMPARA 2 POSTOS

Marca: Loran
 Características: Lámpara para mesa 2-plazas, potencia eléctrica 4000K 4x39W.

Ref. H98311
 Ancho. 179,5 cm
 Alto. 70,5 cm
 Fondo. 53 cm
 Peso. 15 kg
 4x 39W

791,00€

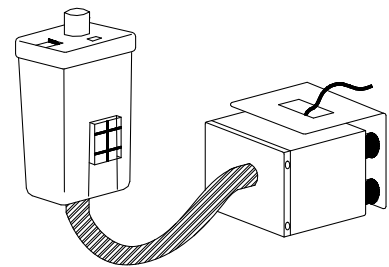

SISTEMA ASPIRACIÓN 1 PUESTO A1F

Marca: Loran
 Características: Aspiración para un puesto de trabalho, con el motor del cepillo, filtro y regulador de revoluciones.

Ref. H98305
 Ancho. 23 cm
 Alto. 29 cm
 Fondo. 24 cm
 Peso. 6 kg

840,00€

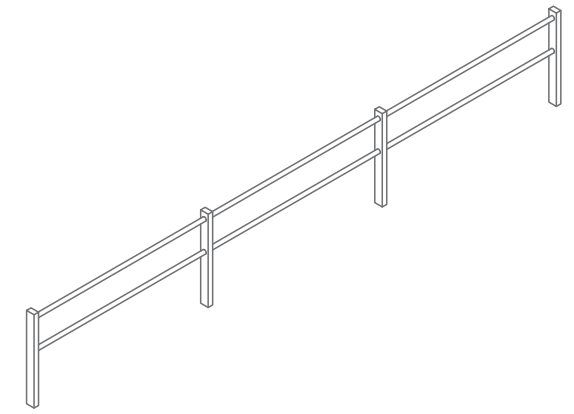

SOPORTE 9 BANDEJAS 2 POSTOS SB2

Marca: Loran
 Características: Soporte para 9 bandejas BPL para banco de 2 Postos de trabalho.

Ref. H98309
 Ancho. 176 cm
 Alto. 27 cm
 Fondo. 25 cm
 Peso. 2,5 kg

112,00€

MAESTRO 2 POSTOS DE TRABALHO RINCONERA + MÓDULO PARA HORNO

Marca: Loran
 Características: BANCO EN ÁNGULO, derecho o izquierdo, y cajón portahorno con espacio para bomba

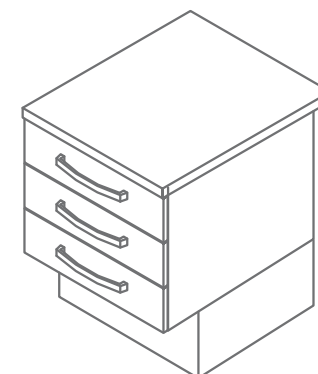
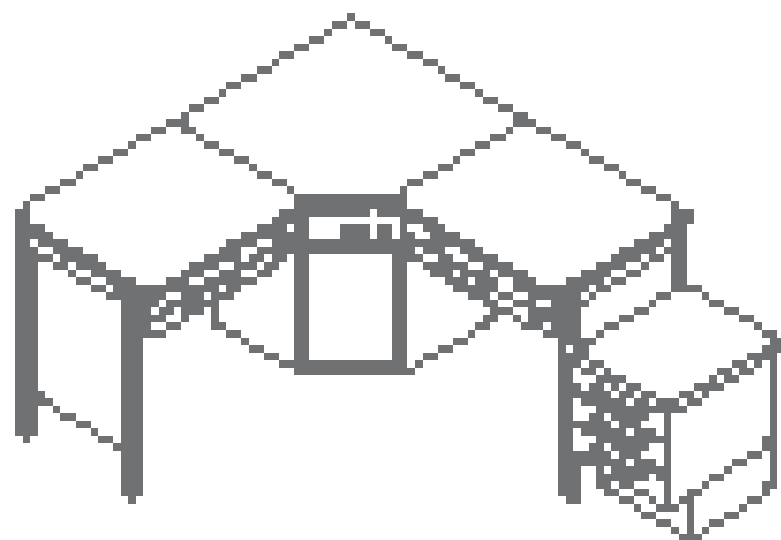

MAESTRO 2 POSTOS DE TRABALHO RINCONERA + MÓDULO PARA HORNO

Marca: Loran
 Características: BANCO EN ÁNGULO, derecho o izquierdo, y cajón portahorno con espacio para bomba.

Ref. H98303 Maestro Postos de trabalho + módulo para horno
 Medidas: Ancho.211 cm
 Alto.90 cm
 Fondo.161 cm
 Peso.122 kg

3.767,00€

MAESTRO MÓDULO PARA HORNO DE CERÁMICA

Marca: Loran
 Características: Cajonera adicional portahorno con espacio para bomba.

Ref. H98302 Con módulo para horno de cerámica
 Medidas: Ancho.50 cm
 Alto.70 cm
 Fondo.64 cm
 Peso.33 kg

657,00€

Composición: Maestro Rincón para Cerámica con Módulo de Horno.
 Accesorios: x2 lámpara | Puesto, x2 Estante, llave de gas, x2 Protector Acero inox, Aspiración 2 Postos, x2 apoyabrazos madera, x2 astillera con aspiración, x2 panel posterior

ACCESORIOS PARA MAESTRO POSTOS DE TRABALHO

Marca: Loran
 Características: Unos accesorios útiles equipan los Postos de trabalho como, por ejemplo, las Lámpadas, la protección de acero inoxidable del área de trabalho y las bandejas que cuelgan de un indispensable soporte de acero pintado.

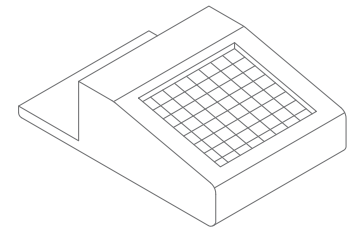
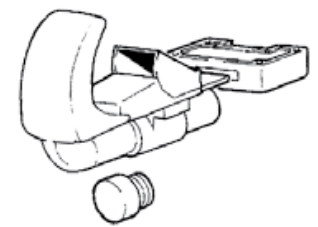

ASTILLERA PARA ASPIRACIÓN

Marca: Loran
Ref. H98313 Clavija con cierre aspiración para el puesto de trabalho **160,00€**

ASTILLERA PARA ASPIRACIÓN CAS

Marca: Loran
Ref. H98317 Clavija perforada para puesto de trabalho con aspiración **96,00€**

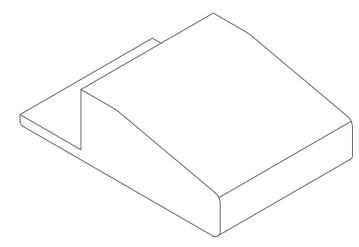

ASTILLERA SIN ASPIRACIÓN CAV

Marca: Loran
Ref. CH2768 Clavija cerrada para puesto de trabalho **85,00€**

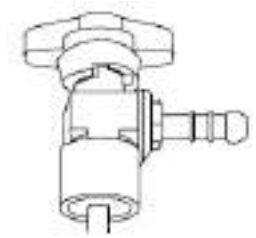

MAESTRO LLAVE DE GAS

Marca: Loran
Ref. CH8662 Plantas de gas y válvula de gas **95,80€**

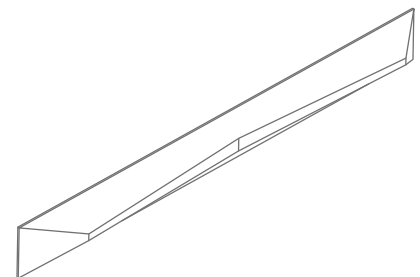

MAESTRO APOYABRAZOS DE MADERA

Marca: Loran
Ref. H98312 Ancho.64 cm
 Alto.68 cm
 Fondo.51 cm **131,33€**

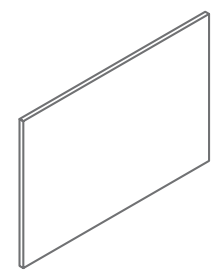

PANEL POSTERIOR PUESTO TRABALHO

Marca: Loran
Ref. H98304 Soporte de codillo del reóstato para el banco.
 Ancho.73 cm
 Alto.50 cm
 Fondo.10 cm **134,00€**

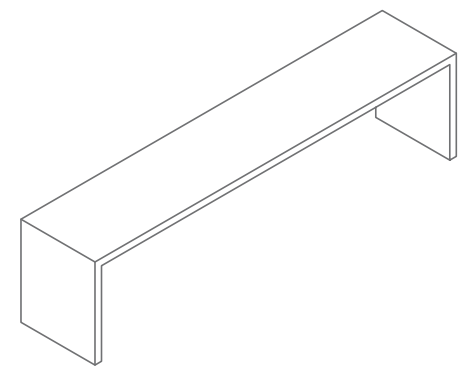

MAESTRO ESTANTE

Marca: Loran
Ref. H98307 Ancho.112 cm
 Alto.27 cm
 Fondo.25 cm
 Peso.2 kg **207,00€**
 El Maestro estante se suministra por unidad.
 Recuerde solicitar 2 unidades en caso de 2 Postos de trabalho.

ACCESORIOS PARA MAESTRO POSTOS DE TRABALHO

Marca: Loran
 Características: Unos accesorios útiles equipan los Postos de trabalho como, por ejemplo, las Lámpadas, la protección de acero inoxidable del área de trabalho y las bandejas que cuelgan de un indispensable soporte de acero pintado.

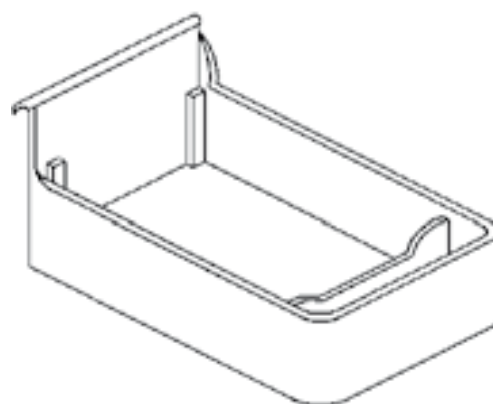
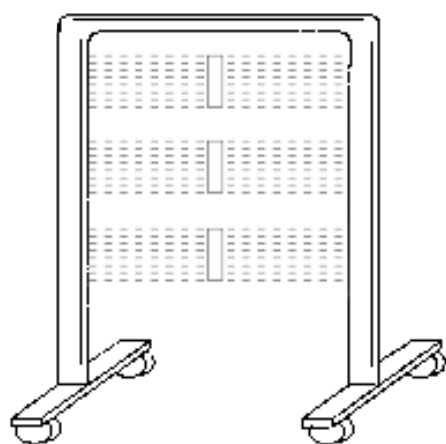
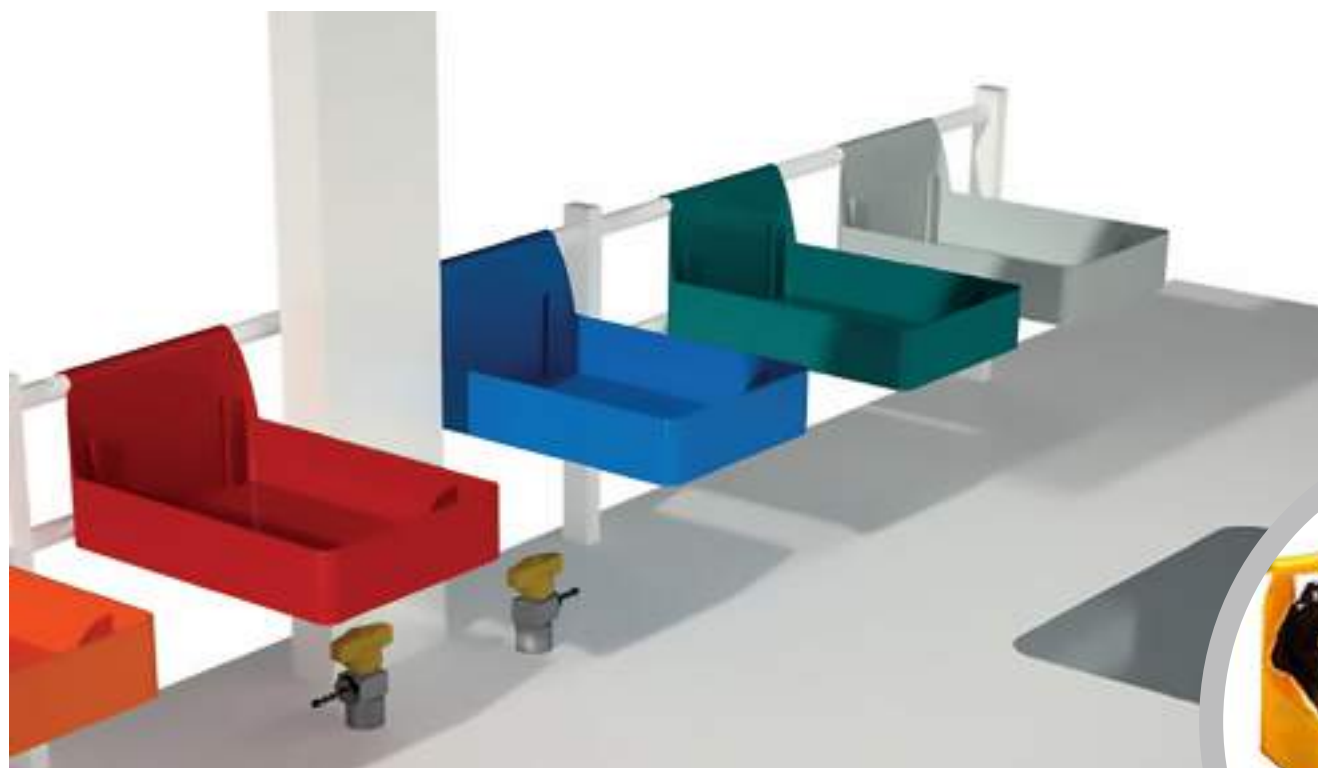

SOPORTE MÓVIL PARA BATEAS

Marca: Loran
Ref. H98320 Soporte móvil para el alojamiento de un máximo de 3 + 3 SMU (excluidas SMU)

210,00€

BANDEJA PORTA TRABALHOS

Marca:	Loran	
Ref. H98322	BPL Roja	13,00€
Ref. H98323	BPL Amarilla	13,00€
Ref. H98324	BPL Naranja	13,00€
Ref. H98325	BPL Azul	13,00€
Ref. H98326	BPL Gris	13,00€
Ref. H98327	BPL Verde	13,00€

OTROS POSTOS DE TRABAJO

Marca: Loran

Características: Las campanas están constituidas por un mueble bajo, una encimera de acero inoxidable y una parte superior cerrada por un cristal templado corredero. Los muebles de la serie "B" se apoyan sobre una base cerrada.



OTROS ACCESORIOS

Marca: Loran

Características: Las campanas están constituidas por un mueble bajo, una encimera de acero inoxidable y una parte superior cerrada por un cristal templado corredero. Los muebles de la serie "B" se apoyan sobre una base cerrada. Están disponibles incluso campanas colgantes de acero inoxidable, equipadas con instalación de iluminación. Las mismas permiten una amplia libertad de movimiento en el área subyacente.



KAPPA POSTOS DE TRABALHO

Marca: Jeb

Características: La mesa Kappa se muestra versátil, elegante y funcional para el trabajo del protésico. Incluye toma de aspiración, sistema de gas, dos tomas de corriente, soplador retráctil, chapa protectora, estante porta-trabalhos y astillera de trabalho. El módulo central puede contener 1,2 o 3 cajones.

Personalizable en color los frentes de cajón, las patas, los tiradores y los módulos.

La mesa es de fácil montaje.

Postos de trabalho



Ref. H70017 Kappa 1 puesto de trabalho
Medidas: 90 x 116 x 65cm.

2.230,00€



Ref. H70019 Kappa 2 Postos de trabalho
Medidas: : 90 x 176 x 65cm.

3.080,00€

ACCESORIOS JEB

Marca: Jeb

Características: Lámpara con carcasa de aluminio, reflector pulido con dos tubos de 30W con interruptor incorporado, dos soportes para atornillar a la encimera. Color blanco.



Ref. H90137

Ref. H90137 Lámpara para 1 puesto de trabalho
Medidas: 88 x 105 x 40cm.

520,00€



Ref. H90139

Ref. H90139 Lámpara para 2 Postos de trabalho
Medidas: 88 x 165 x 40cm.

600,00€



Ref. H90141

Ref. H90141 Lámpara para mesa de trabalho rincón
Medidas: 88 x (85 x 85) x 40cm.

945,00€

COLORES JEB

Esta muestra de colores debe considerarse sólo como una guía indicativa del color, y no puede utilizarse como referencia original para la producción y evaluación de las superficies pintadas.

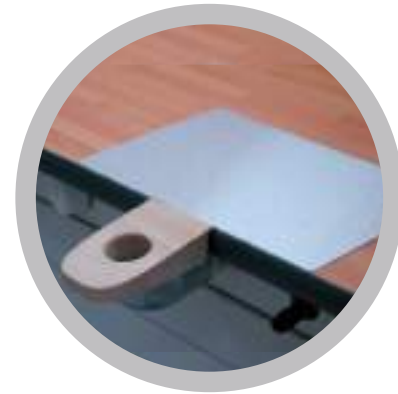

ASPIRACIÓN

Marca: JEB
 Características: Con módulo y caja de motor con filtros incorporados, absorción 40l/seg., depresión máx. 1850 WS (columna de agua), potencia 900 Watt intensidad máx. 4 Amp, r.p.m. Máx. 16000 (si se indica al realizar el pedido, el módulo de mando se incorpora en el frontal de la mesa). Medidas: 33x 37x 28 cm.

Ref. H92835	Aspiración 1 puesto de trabalho	865,00€
Ref. H92837	Aspiración sincronizada 1 puesto	1.100,00€
Ref. H92839	Aspiración 2 Postos de trabalhos	890,00€
Ref. H92841	Aspiración sincronizada 2 Postos de trabalho	1.130,00€

ASTILLERA PARA ASPIRACIÓN

Marca: JEB
 Características: Cuña de trabalho en madera con orificio de aspiración con rejilla.
Ref. H92845 Astillera para aspiración **120,00€**

ASTILLERA DE TRABAJO

Características: Cuña de trabalho en madera.
Ref. H92847 Astillera de madera **50,00€**

HACEMOS PRESUPUESTOS AJUSTADOS A LAS NECESIDADES DE TU LABORATORIO



Ref. H92835



Ref. H92837



Ref. H92841



Ref. H92839



MESA ÉLITE DE UN PUESTO

Marca: JEB
 Características: Equipada con un módulo de cuatro cajones, que permite un gran almacenamiento. Incluye reposapiés para una mayor comodidad y ergonomía. La mesa contiene todas las instalaciones necesarias como, toma de gas, aire y corriente. Se puede completar con accesorios.

Ref. H70051	Élite 1 puesto de trabalho. Medidas: (90+23) x 116 x 65 cm.	2.490,00€
Ref. H70075	Élite 2 Postos de trabalho. Medidas: : (90+23) x 176 x 65 cm.	3.385,00€
Ref. H70099	Élite puesto de trabalho rincón con módulo de cerámica. Medidas: : (90+23) x (138 x 138) x 65 cm.	4.465,00€

★
NOVEDAD



Mobiliário Jeb

SIGA-NOS

Fique a par das
nossas **promoções**
e **novidades**



MESA KAPPA UN PUESTO Y UN CAJON LATERAL

Marca: Jeb

Características: Mesa que dispone de serie de toma para aspiración, llave de gas, soplador retráctil, hueco para montar sistema retráctil de micromotor, bandeja porta trabajos con dos tomas de corriente, modulo lateral de 1 cajon. Encimera estándar de sándwich blanco canteada en pvc. incluye una astillera de trabalho. Cuerpo del mueble y frentes de cajón metálicos (Posibilidad de elegir los frentes en formica con canto de PVC). Tirador de asa en todos los frentes. Dimensiones mesa Kappa de un puesto: Altura 90, Anchura 116, Fondo 65. (Medidas en cm).

Ref. H70002

2.045,00€

★
NOVEDAD

MESA ISLA MADAGASCAR 4 POSTOS

Marca: Jeb

Características: MESA MADAGASCAR

Jeb, ha dado un paso más en las formas de trabajar, y ha creado esta mesa para prótesis dental en forma de isla. Es la mesa mas grande que jamás ha creado Jeb en su fabrica.

Es una mesa, que puede albergar 4, 5, 6, 7, 8, 9 y 10 Postos de trabalho para protésico. Las opciones de personalización son muy grandes.

En el modulo central, se alojan todas las instalaciones y el aspirador, consiguiendo un entorno mejor acabado y con menos ruido. Además el modulo central viene equipado con 12 enchufes (dos regletas de 6).

La mesa Madagascar de Jeb, esta fabricada en metal y pintada con pintura epoxi. Todos sus Postos están equipados para el trabalho del protésico dental. La encimera puede ser de Compacto, Fénix y madera. Además cuenta con una bandeja porta trabajos con enchufes, puertos USB y cable de red. (También se puede pedir sin la bandeja).

Con esta mesa para protésico dental, se crea un espacio de trabalho agradable y eficaz. Teniendo todo a mano, y de una forma ergonómica y estudiado para el trabalho del protésico dental.

Ref. H70006

6.620,00€



Mobiliário Jeb

EQUIPADA AL 100%

Cajones con efecto push, dos cajones por puesto, mas un cajón de 40 a la derecha de cada puesto. (Excepto Postos de los extremos)

Soplador de aire con sistema retráctil

Hueco para posar el micromotor

Bandejas de plástico termo conformada en los cajones

Tobera de aspiración de 35 mm

Amplio espacio interior para alojar aspirador. Incluye dos regletas de 6 enchufes

Enchufes, puertos USB y conexión a red.

Pasacables de 60 mm en la encimera

Chapas de puesto de acero inoxidable

Amplio modulo central, para alojar aspiradores e instalaciones

Dimensiones para mesa de 5 Postos: 223 cm x 120 cm x 90 cm. Para mesas Madagascar de mas Postos, consultar.

SERIE 2000 - BLEK 101/BLEK201

POSTOS DE TRABALHO

Marca: Iride

Características: El ancho de la cajonera puede ser de 35 o 50cm.
Cada puesto está equipado con:
1 enchufe en la parte superior,
1 válvula de gas, 2 tomas de gas,
El retorno de pistola automática de aire,
Pistola de aire,
Toma de interruptor,
Interruptor de aspiración.



Ref. H101444 Mesa 1 puesto de trabalho.
Medidas: 125 x 65 x 94,5cm.

El ancho de la cajonera puede ser de 35 ó 50cm.



Ref. H101446 Mesa 2 Postos de trabalho.
Medidas: 198 x 65 x 94,5cm.

La mesa de dos Postos puede personalizarse con una o dos cajoneras dependiendo del espacio disponible.

SERIE SKY - SKY101-35/SKY 201-35

POSTOS DE TRABALHO

Marca: Iride



Ref. H98352 Mesa 1 puesto de trabalho.
Medidas: 114 x 65 x 95cm.

El ancho de la cajonera puede ser de 35 o 50cm.



Ref. H98354 Mesa 2 Postos de trabalho.
Medidas: 191 x 65 x 95cm.

La mesa de dos Postos puede personalizarse con una o dos cajoneras dependiendo del espacio disponible.

HACEMOS PRESUPostos AJUSTADOS A LAS NECESIDADES DE TU LABORATORIO

MINIBOX POSTOS DE TRABALHO

Marca: Iride

Minibox



Box de pulido



**CAMPANAS.
POSTOS DE TRABALHO**

Marca: Iride



Postos de trabalho

HACEMOS PRESUPostos AJUSTADOS A LAS NECESIDADES DE TU LABORATORIO

**LÍNEA COMPLETA PARA SALA DE YESOS
CON FREGADERO, AGUJERO DE DESECHOS ETC
POSTOS DE TRABALHO**

Marca: Iride



HACEMOS PRESUPostos AJUSTADOS A LAS NECESIDADES DE TU LABORATORIO

**ACCESORIOS
POSTOS DE TRABALHO**

Marca: Iride

Lâmpara FLY

| Postos de trabalho



LT2

| Postos de trabalho



Cúpula de proteção con apoyo

| Postos de trabalho



Cúpula de protección en plexiglass

| Postos de trabalho



Lente de aumento

| Postos de trabalho



Apoyabrazos de estribera

integrada en el Postos de trabalho





MESAS DE TRABALHO TECHNOFLUX

Marca: Technoflux

Características: Esta mesa de Technoflux para laboratorios dentales ofrece un bastidor en acero y plancha metálicas resistentes al fuego. Dispone de una aspiración de 800W y una lámpara por puesto. Incluye la instalación de gas, sopladores, manómetro, apoyabrazos, enchufes y 7 cajones.

Especificaciones:

- 2 Aspiradores (uno por puesto).
- Tomas de corriente 4 unidades (2 por puesto).
- Luz de 3 fluorescentes 2 Unidades (una por puesto).
- Soplador de Aire con manorreductor y manómetro (Uno por puesto).
- Dimensiones 197 x 60 x 100 cm.
- Peso 117 kg.
- Astilleras de madera no incluidas (opcional)

Ref. H69995 2 Postos

3.045,00€

MESAS DE TRABALHO TECHNOFLUX

Marca: Technoflux

Características: La mesa de trabajo de Technoflux para laboratorio dental está construida con bastidor en acero y planchas metálicas de alta densidad y resistentes al fuego. Equipada con aspirador de 800w y lámpara de 3 fluorescentes. Posee un frontal sobre la cajonera de 3 cajones con conexión de pistola de aire, manómetro, potenciómetro de vacío y 3 interruptores on/off: vacío, luz y enchufes. Además, en el frontal superior posee 2 tomas de corriente de 220 V. Con apoyabrazos y protector de acero en el tablero. Las medidas de la mesa de trabajo 1 puesto de Technoflux son: Largo 1220mm x Ancho 600mm x Alto 900mm (encimera).

Especificaciones:

- Mesa de trabalho metálica.
- 1 puesto.
- Aspirador 800w.
- Lámpara luz de 3 fluorescentes.
- 5 cajones: Cajonera de 3 cajones + 2 cajones.
- Tomas de corriente 220 V.
- Panel con soplador de aire, manómetro, potenciómetro de vacío y 3 botones on/off.
- Instalación de gas.



- Protector de acero en tablero.
- Apoya brazos.
- 2 enchufes de 220v.
- Dimensiones 122 x 60 x 100 cm.
- Peso 86 Kg.
- Astilleras de madera no incluidas (opcional)

Ref. H69996 1 Puesto

2.438,33€

Lâmpadas



LÂMPARA LUPA Y PINZA 60 LEDS

Marca: Technoflux

Características: Una iluminación adecuada es fundamental en los trabajos de precisión en taller. Provistas de LEDS con luz blanca que ofrecen una potente iluminación 6000K. 60 LEDS blancos de alta luminosidad.

Ref. H16766

91,65€

Lente de 5 dioptrías.
Abrazadera para mesa.
Intensidad: 1 600mcd/LED
Alimentación: 230V, 14W.
Dimensiones brazo: 86 cm.
Diámetro lupa: 127 mm.
Longitud cable: 1,5 m.
Peso: 2,3 Kg

Lâmpadas



LÂMPARA REGULABLE 117 LEDS

Marca: Technoflux

Características: Lámpara regulable 6.000K con pinza de fijación. 117 leds blancos de alta luminosidad. Intensidad 2.200 mcd.

Ref. H16765

115,50€

Datos técnicos:
Longitud del cable 1,2m.
Peso 2.400g

Lâmpadas



LÂMPARA LED CON BRAZO ARTICULADO

Marca: Mestra

Características: Lámpara de 84 Leds con intensidad de luz regulable de 6000-7000K. Adaptador con pinza para sujeción a la mesa. Consumo de 2-21W con vida útil 50.000 horas, luminancia de 1200 Lumen y un voltaje de 24v.

Ref. H40536

139,00€

Lâmpadas



**LAMPARA 117 LED
CON BRAZO ARTICULADO**

Marca: Mestra
Características: Lámpara con 117 LED con adaptador y pinza para sujeción a la mesa. Intensidad de luz regulable.

Ref. H92932 **164,55€**



LAMPARA DE TRABALHO LIGHT I

Marca: Renfert
Características: Lámpara de trabalho para la prótesis dental. LIGHT I ha sido diseñada para satisfacer las complejas necesidades de iluminación del trabajo diario en el laboratorio. Equipada con una innovadora tecnología óptica, LIGHT I proporciona una iluminación de la zona de trabalho hasta ahora inigualable. Ver más, trabajar mejor. Permite percibir cada detalle y cada faceta del trabajo dental. Un proceso de trazado de rayos especial distribuye la luz de forma homogénea y proporciona no solo una elevada intensidad media de iluminación, sino también una brillante reproducción de colores y superficies. Ventajas Máxima precisión y visualización nítida de los matices de color más sutiles gracias a la excelente calidad de reproducción cromática (valor CRI de 97 con ajuste cromático ampliado a 14 colores). Brillo uniforme de la superficie con iluminación rectangular (adaptada a la mesa de trabalho dental) gracias a la elevada luminancia del campo de trabalho con alto valor en lúmenes. Brillante reproducción de la superficie de los objetos dentales gracias a la distribución homogénea de la luz y a la elevada intensidad de iluminación.

Ref. H40566	Sobremesa	1.960,23€
Ref. H40567	Pared	1.698,69€

Lâmpadas



Lâmpadas



CLIP DE MESA LAMPARA LIGHT I

Marca: Renfert
Características: Abrazadera de mesa LIGHT I
Medidas: 18-74 mm (0.71-2.92')

Ref. H40568 **139,62€**

Postos de trabalho-complementos



BOCA DE ASPIRACIÓN RENFERT

Marca: Renfert
Características: Envase 1 unidad.

Ref. H92869 **264,20€**

Fijación segura en la mesa de trabalho con un espesor de tablero de 20 a 40 mm. Conexión variable del tubo flexible de aspiración por el lado izquierdo ó derecho. Racor de emplame de 40mm. Tamiz filtrante desmontable para evitar la aspiración de las piezas de trabalho.

Postos de trabalho-complementos



CRISTAL PROTECTOR CON FIJACIÓN

Marca: Renfert
Características: Envase 1 unidad. Cristal protector para adaptar a boca de aspiración.

Ref. H92871 **105,58€**

★
NOVEDAD

Postos de trabalho-complementos



SILLA PUESTRO DE TRABALHO DELUXE

Marca: Jeb

Características: Silla Deluxe. Silla ideal para laboratorio dental. Asiento suave y respaldo de plástico. Silla muy ergonómica. Se puede pedir con los pies cromados o de plástico.

Ref. H92933

285,00€

Postos de trabalho-complementos



TABURETE EN MADERA DE HAYA NATURAL

Marca: Loran

Características: Con pistón neumático de subida y bajada y respaldo regulable.

Ref. H00135

296,00€

Postos de trabalho-complementos



SILLA EN MADERA JEB

Marca: Jeb

Características: Silla de Laboratorio fabricada en madera y acero con ruedas. Regulable en altura y respaldo.

Ref. H90163

350,00€

Postos de trabalho-complementos



SILLA DE TRABALHO

Marca: Mestra

Características: Silla de Laboratorio con cuerpo de madera y ruedas. Regulable.

Ref. H92905

341,15€

Postos de trabalho-complementos



SILLA DE TRABALHO NEGRA

Marca: Mestra

Características: Sillas de trabajo especialmente diseñadas para el laboratorio dental. Cómodas, ergonómicas y de fácil limpieza. Permite la regulación de la altura del asiento, para encontrar la postura de trabajo ideal independientemente de la altura o de la constitución física del usuario. El material del asiento es poliuretano esponjoso en color negro, cuya flexibilidad, propiedades y textura, ofrecen un excelente confort al tiempo que resulta fácilmente lavable y resistente al desgaste. Altura máx. 660 mm, Altura mín. 460 mm, Fondo asiento 450 mm, Ancho asiento 460 mm y Peso 9 kg.

Ref. H92930

Negra sin ruedas

266,10€



SILLA DE TRABALHO NEGRA REGULABLE

Marca: Mestra

Características: Silla de puesto de trabajo que permite cuatro regulaciones diferentes: altura e inclinación del asiento y altura y ángulo de inclinación del respaldo. Ruedas con frenado de seguridad (EN 1335-2:2009). Altura máx. 995 mm, Altura mín. 855 mm, Fondo 582 mm, Ancho 582 mm y peso 10,3 kg.

Ref. H92931

Negra con ruedas regulable

316,79€





20

Vários

Decoração	869
Demonstração	868
Exercício	871
Brinquedos	866
Vários	869

Brinquedos

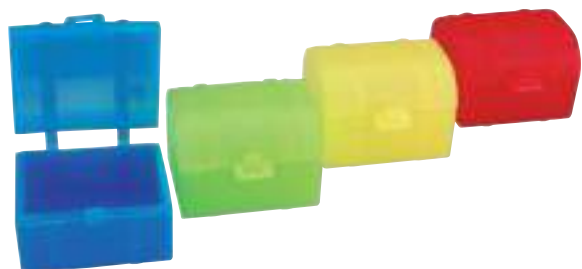

COFRES PARA DIENTES

Marca: Hager & Werken
Características: 100 unidades surtido de cores.

Ref. L0227

37,13€

Divertidos cofres pirata del tesoro diseñados especialmente para guardar dientes extraídos o caídos. Vienen en un surtido de colores alegres para llamar la atención del "Ratoncito Pérez". Medidas: 3,5 x 3 x 2,5 cm.



MOLAR ANTIESTRÉS

Marca: Bader
Características: 5 unidades

Ref. 502102

18,25€

Esponja con forma de molar fabricada en poliuretano. Producto ideal para la distracción del paciente de manera satisfactoria durante la consulta en la clínica dental. Ayuda a combatir el estrés que pueda tener el paciente. Tamaño de cada molar: 8 cm. de alto x 6 cm. de ancho x 5 cm. de fondo. Pack de 5 unidades con diferentes caras serigrafiadas.

Brinquedos



Brinquedos

BRINQUEDOS "ANIMALES GRANJA"

Marca: Hager & Werken
Características: 100 animales granja.

Ref. 08320

30,83€

BRINQUEDOS "ANIMALES ZOO"

Características: 100 animales selva.

Ref. 08330

30,83€

BRINQUEDOS SURTIDOS

Características: 150 Brinquedos surtidos.

Ref. 08310

34,51€

Brinquedos



MINI PONIS

Marca: Hager & Werken
Características: 50 uds.

Ref. 0880

57,19€

Mini ponis con cepillo para peinar: 5 colores distintos.

Brinquedos



MINI SKATE

Marca: Hager & Werken
Características: 50 uds.

Ref. 0881

37,08€

Tabla de skate en miniatura para controlar con los dedos, 5 diseños diferentes.

SIGA-NOS

Fique a par das
nossas **promoções**
e **novidades**



Brinquedos



PULSERAS

Marca: Hager & Werken
Características: 50 uds.

Ref. 0882 39,48€

Pulseras reflectantes que aumentan la visibilidad en la oscuridad. Las pulseras retractables se doblan automáticamente bajo presión y se ajustan a cualquier circunferencia de muñeca.

Brinquedos



COFRES PARA DIENTES

Marca: Dochem
Características: 50 uds. surtidos.

Ref. 22710 13,23€

Brinquedos



SACAPUNTAS BOLA

Marca: Bader
Características: 48 uds.

Ref. 63535 22,17€

Divertido sacapuntas con sonrisa y tapa de plástico para guardar las virutas. Utensilio para sacar o afilar la punta a los lápices. Contiene 48 unidades en colores surtidos: azul, verde, amarillo y rosa fucsia. Cada modelo tiene serigrafada una carita sonriente diferente. Medidas: 3,5 cm. de diámetro.

Brinquedos



BRINQUEDOS Y REGALOS

Marca: Bader
Características: Brinquedos y regalos para entregar a los pacientes más jóvenes.

Ref. 63530 Portadientes Ratoncito González 50 uds. **33,90€**
Ref. 63531 Boquitas Saltarinas 10 uds. **22,17€**
Ref. 63533 Diploma del Buen Paciente 20 uds. **41,09€**

Brinquedos



PORTADIENTES RATATOUILLE

Marca: Bader
Características: 100 unidades

Ref. 63536 33,90€

Juguete y regalo para entregar a los pacientes más jóvenes en forma de ratón para guardar sus dientes. Práctico portadientes con orejas y cola rígida, de plástico duro.

-2%
pedidos superiores a 300€*

-3%
pedidos superiores a 500€*

-5%
pedidos superiores a 1.000€*

EXCLUSIVO LOJA ONLINE

*Descontos acumuláveis às ofertas mensais sobre o PVP.



MODELO TRANSPARENTE DS8000 UNIVERSAL

Marca: Dentalstore
 Características: Modelo transparente, ideal para el diálogo entre paciente y doctor, explicativo de las diferentes casuísticas en prótesis fija y de las patologías dentales más habituales:

- 11 Corona cementada sobre implante
- 12 Caries en cingulum palatino
- 13 Corona de cerámica sin metal y diente tallado a chanfer
- 14 Proceso infeccioso apical
- 15 Corona de oro con frente estético
- 16 Diente que evidencia los 3 canales radiculares

- 17 Presencia de quiste radicular distal
- 18 Molar en fase de erupción
- 21 Caries en distal
- 22 Corona a perno
- 23 Canino temporal con presencia de canino incluido
- 24 Diente que evidencia los 2 canales radiculares
- 25 Implante con muñón protésico actuando como pilar mesial del puente
- 26 Póntico del puente de 3 piezas
- 27 Implante con muñón protésico actuando como pilar distal del puente
- 28 Reconstrucción en amalgama
- 31 Diente que evidencia el canal radicular
- 32 Presencia de parodontopatía vestibular
- 34 Caries penetrante con proceso periapical visible
- 35 Diente tallado a filo de cuchillo que actúa como pilar mesial de un puente de 3 piezas
- 36 Póntico del puente de 3 piezas

- 37 Diente tallado a filo de cuchillo que actúa como pilar distal de un puente de 3 piezas
- 38 Molar afectado de granuloma apical
- 41 Presencia de una enfermedad periodontal lingual
- 42 Presencia de una enfermedad periodontal lingual
- 43 Abrasión vestibular
- 44 Preparación de muñón con reconstrucción vestibular actuando como pilar único de puente
- 45 Póntico metalo-cerámico con extensión distal y apoyo en el molar
- 46 Obturación en amalgama
- 47 Molar con reconstrucción en composite y raíces seccionadas para visualizar la cámara pulpar
- 48 Molar incluido mostrando la relación de las raíces con el paquete vásculo-nervioso

Ref. 9615

483,00€

Demonstração



MODELO DE ESTUDIO TRANSPARENTE DELUXE

Marca: Hager & Werken

Ref. 16076

242,00€

Modelo de Demonstração con enfermedades dentales en adulto:
 • Hecho de material de polímero sólido y transparente.
 • Vários ejemplos de inflamación de las raíces, mala oclusión de la muela inferior del juicio, representación de un trabajo de implante con reconstrucción...
 • Escala 1:1

Demonstração



MODELO DE ESTUDIO IMPLANTES Y PRÓTESIS

Marca: Hager & Werken

Ref. 16077

251,26€

Modelo de Demonstração transparente con Vários casos protésicos:
 • Demonstração de varias restauraciones e implantes.
 • 11 casos removibles para informar al paciente.
 • Hecho de material de polímero sólido y transparente, entregado en un bonito cofre de almacenaje.
 • Escala 1:1

Poupe tempo, poupe dinheiro Loja online

Conheça as vantagens de comprar
na nossa loja online!



SAIBA MAIS AQUI

www.montellano.pt

Os preços indicados são por unidade de produto com exceção das referências identificadas como kits).

Até
-5%
pedidos superiores
a 1.000€*

EXCLUSIVO LOJA ONLINE
*Descontos acumuláveis às ofertas mensais sobre o PVP.

Demonstração



MODELO CON BRACKETS DE CERÁMICA Y METAL

Marca: Dentalstore
Características: Modelo de Demonstração.

Ref. 37301 **292,24€**

Demonstração



MODELO CON BRACKETS DE CERÁMICA

Marca: Dentalstore
Características: Modelo de Demonstração.

Ref. 37302 **292,24€**

Demonstração



FANTOMAS Y CEPILLO GIGANTES

Marca: Hager & Werken
Características: Gran tamaño, para explicación a los pacientes.

Ref. 63020 **71,67€**

Vários



AMBIENTADOR SPRAY

Marca: Amedics
Características: 350 ml.

Ref. 37304 Sea Salt **7,32€**
Ref. 37305 Green Butterfly **7,32€**
Ref. 37306 Atlantic Breeze **7,32€**

Ambientador en spray para uso profesional en gabinetes dentales. Línea de sprays super concentrados para eliminar los malos olores y a la vez perfumar la clínica.
Sea Salt - Fragancia: Cítrico, verde, especiado, ámbar. Notas principales: Limón, hojas de laurel, notas marinas.
Green Butterfly - Fragancia: Afrutado, verde, almizcle, cedro. Notas principales: Manzana, bergamota, notas marinas.
Atlantic Breeze - Fragancia: Florecido, agreste, almizcle, pino. Notas principales: Hojas de violeta, notas acuáticas.

Decoração



PUERTA DEL RATONCITO PÉREZ

Características: 1 puerta, 1 escalera y 1 esterilla

Ref. 5000 **19,99€**

¿Por dónde entra el Ratoncito Pérez? Ésta es la pregunta que se hacen muchos niños cuando se les explica la historia del Ratoncito. La puerta está hecha a su medida, cómoda y bonita, por donde entrar y salir rápidamente sin ser visto. Entra con magia, se lleva el diente, y deja el regalito que quiere. Para facilitar el trabajo del Sr. Pérez viene también con una escalera para subir y bajar, ya que la puerta se coloca encima del rodapié con una cinta adhesiva mágica. Solo el ratoncito mágico puede abrir la puerta.
La puerta está hecha de madera, con unas dimensiones de 17x12cm y es perfecta para colocar encima de cualquier zócalo, pared o puerta. Viene con un adhesivo incorporado en la parte trasera para su fácil colocación. No se puede abrir la puerta.

Demonstração



MODELO DE PARODONTOPATÍAS

Marca: Dentalstore
 Características: Modelo en tamaño real montado sobre articulador. Dientes desmontables sobre encías de goma blanda. Muestra caries, sarro, bolsas y retracción de encías con diferentes estados de inflamación.

Ref. 9607

412,89€

Demonstração



ESTADOS DE LAS CARIES

Marca: Dentalstore
 Características: Modelo que muestra diversos estados de la caries. Realizado en tamaño ampliado muestra piezas seccionadas para apreciar el avance progresivo de la caries.

Ref. 9608

414,94€

Demonstração



MODELO STANDARD DE BOCA

Marca: Dentalstore
 Características: Modelo standard de boca sobre articulador, con dientes extraíbles con raíces. Encía de goma rosa.

Ref. 9612

Tamaño: 38 x 38 cm.

405,41€



Demonstração



CRÁNEO HUMANO DESMONTABLE

Marca: Dentalstore

Ref. 9610

846,95€

Cráneo de tamaño real, en resina, desmontable en 10 partes, de gran precisión anatómica y con detalles en color. Caracterizado con zonas cromáticas que muestran las inserciones musculares del aparato masticatorio así como terminaciones vasculares y nerviosas. Las piezas de una semiarcada son extraíbles mientras en la otra se muestran los dientes seccionados. Mandíbula articulada y perfecta reproducción de cavidades nasales, senos...



Demonstração



CRÁNEO HUMANO DESMONTABLE

Marca: Dentalstore

Ref. 9616

1.109,20€

Cráneo de tamaño real, desmontable en 10 partes y coloreado para mostrar las inserciones musculares del aparato masticatorio, terminaciones nerviosas y vasculares... Mandíbula articulada. Perfecta reproducción de cavidades nasales senos.

Exercício

Demonstração



MANDÍBULA PARA PRÁCTICAS DE IMPLANTOLOGÍA CON DENSIDAD ÓSEA
 Marca: Dentalstore
 Características: 1 unidad
Ref. 77162 67,25€

Mandíbula para prácticas de implantología.
 Ventajas:
 - Forma mandibular con asidero en la parte posterior.
 - Parte cortical dura en la parte exterior y esponjoso D2 en la parte interna muy similar al hueso natural.



MANIQUÍES Y MODELOS

Marca: Dentalstore

- Ref. 93401** Maniquí con enganche lateral a mesa.
- Ref. 93400** Maniquí con enganche a equipo.
- Ref. 93402** Maniquí de sobremesa.

Maniquí completo de tercera generación para la Ejercício dental, compuesto de:
 • Vástago articulado
 • Máscara facial autodrenante
 • Refuerzo craneal
 • Articulador metálico universal con bloqueo en posición de máxima apertura de la boca,
 • Lengua en material plástico.



1.344,43€
1.376,89€
1.297,83€



En posición de trabajo, gira en 360° sobre el vástago y a su vez puede ser reclinado a 90° en posición de reposo.
 Todos los componentes metálicos están protegidos contra la oxidación.
 • Disponibles para enganchar al lateral de la mesa, para posicionar en el equipo mediante cintas o para sobremesa.

Demonstração y Exercício



MODELOS PARA EJERCITACION CONSERVATIVA/PROTESIS

Marca: Dentalstore
 Características: Modelos compatibles con la mayoría de los maniqués del mercado. También se pueden utilizar fuera del maniqué o con el Oclisor Metálico. Modelo para prácticas de Prótesis y Conservativa con 32 dientes extraduros simulando la dureza del diente humano, fijados con tornillo sobre una base con encía rígida integrada.

- Ref. 93405** Modelo conservativa y prótesis **308,97€**
- Ref. 93406** Serie 32 dientes de recambio **92,20€**

Modelo para prácticas de Prótesis y Conservativa con 32 dientes extraduros simulando la dureza del diente humano, fijados con tornillo sobre una base con encía rígida integrada.

Exercício



MODELOS PARA EJERCITACION CONSERVATIVA/PROTESIS

Marca: Dentalstore
 Características: Modelos compatibles con la mayoría de los maniqués del mercado.

- Ref. 93407** Modelo universal encía blanda **363,64€**
- Ref. 93408** Serie 32 dientes recambio universal **91,54€**

Modelo universal para prácticas de Conservativa, Prótesis, Cirugía, Parodontología y Endodencia completo de 26 dientes extraduros simulando la dureza del diente humano, fijados con tornillo + 4 dientes endodónticos de 1/2/3 canales, fijados con tornillo con corona extradura y raíz transparente con canal rosa donde es posible simular la desvitalización del diente + 2 dientes incluidos (sumergidos en cera que reproduce la consistencia ósea) para simular operaciones quirúrgicas + 2 encías hiperplásticas blandas que reproducen Vários defectos de parodontopatías (ello permite también el uso de curetas). Sobre estas encías es posible la suturación.



montellano

a Proclinc Group company



www.montellano.pt